

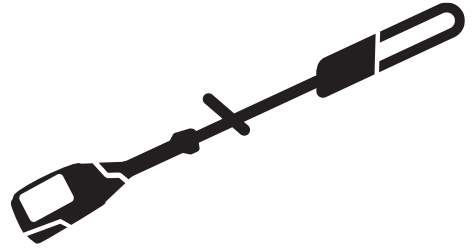

Husqvarna®



530iP4, 530iPT5

DE Bedienungsanweisung
SL Navodila za uporabo

2-30
31-56

Inhalt

Einleitung.....	2	Fehlerbehebung.....	24
Sicherheit.....	4	Transport, Lagerung und Entsorgung.....	25
Montage.....	13	Technische Angaben.....	27
Betrieb.....	15	Zubehör.....	28
Wartung.....	17	Konformitätserklärung.....	30

Einleitung

Produktbeschreibung

Husqvarna 530iP4, 530iPT5 ist ein akkubetriebener Hochentaster mit einem Elektromotor.

Verwendungszweck

Das Gerät wird für das Schneiden von Ästen und Zweigen verwendet.

Übersicht

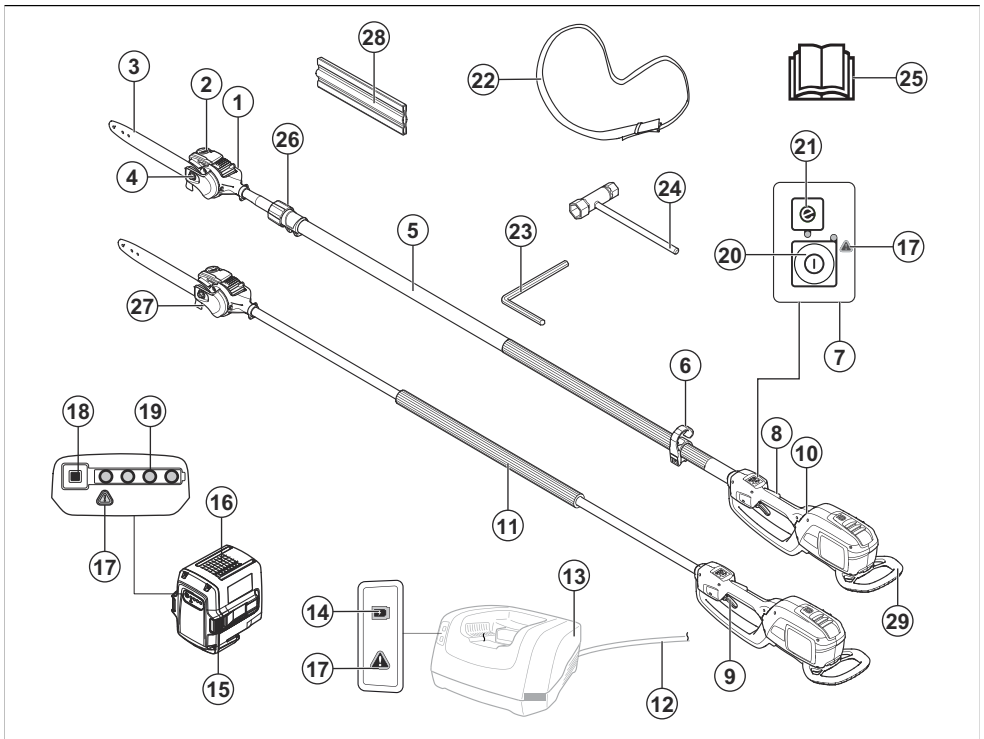

1. Sägekopf
2. Kettenöltank
3. Führungsschiene

4. Mutter der Führungsschiene
5. Welle
6. Aufhängehaken Tragegurt

Hinweis: Der Betrieb des Geräts kann durch nationale Vorschriften eingeschränkt werden.

Verwenden Sie das Gerät nur mit Zubehörteilen, die vom Hersteller genehmigt sind. Siehe *Zubehör auf Seite 28*.

7. Tastatur
8. Gashebelsperre
9. Gashebel
10. Hinterer Handgriff
11. Vorderer Handgriff
12. Flexibles Kabel
13. Akkuladegerät (Zubehör)
14. Betriebsanzeige
15. Akkuentriegelungstaste
16. Akku (Zubehör)
17. Warnanzeige
18. Akkuanzeigetaste
19. Akkuladestatus
20. Start- und Stoptaste
21. SavE-Taste (Energiespartaste)
22. Tragegurt
23. Inbusschlüssel 4 mm
24. Kombinations Schlüssel
25. Bedienungsanleitung
26. Teleskopfunktion (530iPT5)
27. Asthaken
28. Transportschutz
29. Stoßschutz

Symbole auf dem Gerät



WARNUNG! Dieses Gerät ist gefährlich. Wenn das Gerät nicht sorgfältig und korrekt verwendet wird, kann es zu Verletzungen oder zum Tod des Bedieners oder anderer Personen kommen. Zur Vermeidung von Verletzungen des Bedieners oder umstehender Personen lesen und befolgen Sie alle Sicherheitshinweise in der Bedienungsanleitung. Lesen Sie die Bedienungsanleitung sorgfältig durch, und machen Sie sich vor der Benutzung mit dem Inhalt vertraut.



Tragen Sie dort, wo Gegenstände auf Sie fallen können, einen Schutzhelm. Tragen Sie einen zugelassenen Gehörschutz. Tragen Sie einen zugelassenen Augenschutz.



Tragen Sie zugelassene Schutzhandschuhe.



Tragen Sie robuste und rutschfeste Stiefel.



Die Pfeile zeigen die Begrenzungen für die Position des Griffs.

IPX4

Spritzwassergeschützt



Gleichstrom.



Halten Sie alle Körperteile von heißen Oberflächen fern.



Kettenöl nachfüllen und den Ölfluss einstellen.



Schneideinheit Arbeitszyklus, Betriebszeit/ Leerlauf.



Weder das Gerät noch die Verpackung dürfen über den Hausmüll entsorgt werden. Das Gerät und die Verpackung sind an einer Recyclingstation abzugeben, damit die elektrischen und elektronischen Komponenten wiedergewonnen werden können. (Gilt nur für Europa)

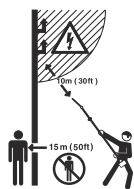

Dieses Gerät ist nicht elektrisch isoliert. Wenn das Gerät in Kontakt mit oder in die Nähe von stromführenden Leitungen kommt, können Todesfälle oder schwere Verletzungen die Folge sein. Elektrizität kann über einen sogenannten Spannungsbogen von einem Punkt zu einem anderen übertragen werden. Je höher die Spannung, desto größer die Distanz, über die Elektrizität übertragen werden kann. Elektrizität kann auch durch Äste und andere Gegenstände übertragen werden, insbesondere dann, wenn diese feucht sind. Halten Sie mit dem Gerät immer einen Abstand von mindestens 10 m zu stromführenden Leitungen und/oder Gegenständen ein, die mit diesen in Kontakt stehen. Wenn Sie mit einem geringeren Sicherheitsabstand arbeiten müssen, wenden Sie sich immer an den jeweiligen Stromversorger, um sicherzustellen, dass die Spannung ausgeschaltet ist, bevor Sie mit der Arbeit beginnen.

Der Bediener des Geräts hat darauf zu achten, dass sich keine Menschen oder Tiere unter auf 15 m nähern, während er arbeitet.

yyyywwxxxx

Auf dem Typenschild ist die Seriennummer angegeben. **yyyy** ist das Produktionsjahr, **ww** die Produktionswoche und **xxxx** die fortlaufende Nummer.



Das Akkuladegerät darf nur in geschlossenen Räumen benutzt und aufbewahrt werden.



Doppelt isoliert



Dieses Gerät entspricht den geltenden EG-Richtlinien.



Dieses Gerät entspricht den geltenden UK-Richtlinien.

Hinweis: Sonstige Symbole/Aufkleber auf dem Gerät beziehen sich auf Zertifizierungsanforderungen, die in einigen Märkten gelten.

Symbole auf dem Akku und/oder auf dem Ladegerät

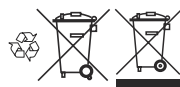

Recyceln Sie dieses Gerät an einer Recyclingstation für elektrische und elektronische Geräte. (nur für Europa)



Störungsfreier Transformator.

Produktschäden

Wir haften nicht für Schäden an unserem Produkt, wenn:

- das Gerät nicht ordnungsgemäß repariert wird.
- das Gerät mit Teilen repariert wird, die nicht vom Hersteller stammen oder nicht vom Hersteller zugelassen sind.
- ein Zubehörteil mit dem Gerät verwendet wird, das nicht vom Hersteller stammt oder nicht vom Hersteller zugelassen ist.
- das Gerät nicht bei einem zugelassenen Service Center oder von einem zugelassenen Fachmann repariert wird.

Sicherheit

Sicherheitsdefinitionen

Warnungen, Vorsichtsmaßnahmen und Hinweise werden verwendet, um auf besonders wichtige Teile der Bedienungsanleitung hinzuweisen.



WARNUNG: Wird verwendet, wenn bei Nichtbeachtung der Anweisungen in diesem Handbuch die Gefahr von Verletzung oder Tod des Bedieners oder anderer Personen besteht.



ACHTUNG: Wird verwendet, wenn bei Nichtbeachtung der Anweisungen in diesem Handbuch die Gefahr von Schäden am Gerät, an anderen Materialien oder in der Umgebung besteht.

Hinweis: Für weitere Informationen, die in bestimmten Situationen nötig sind.

Allgemeine Sicherheitshinweise für Elektrowerkzeuge



WARNUNG: Lesen Sie sämtliche Sicherheitshinweise und Anweisungen durch. Wenn Sie die Warn- und Sicherheitshinweise nicht befolgen, kann dies zu Elektroschock, Brand und/oder schweren Verletzungen führen.

Hinweis: Bewahren Sie alle Warnhinweise und Anweisungen für spätere Referenzzwecke auf. Der Begriff „Elektrowerkzeug“ in den Warnhinweisen bezieht sich auf ein Elektrowerkzeug mit Netzbetrieb (über ein Kabel) oder mit Akkubetrieb (kabellos).

Sicherheit im Arbeitsbereich

- **Sorgen Sie für einen sauberen und gut ausgeleuchteten Arbeitsbereich.** Durch zugestellte oder dunkle Arbeitsbereiche steigt die Unfallgefahr stark an.
- **Betreiben Sie Elektrowerkzeuge niemals an Orten, an denen Explosionsgefahr besteht, z. B. in der Nähe von leicht entzündlichen Flüssigkeiten, Gasen oder Staubansammlungen.** Bei der Arbeit mit Elektrowerkzeugen kann es zu Funkenbildung kommen, wodurch sich Staub oder Dämpfe entzünden können.
- **Sorgen Sie bei der Arbeit mit Elektrowerkzeugen dafür, dass sich keine Kinder oder unbefugte Personen in der Nähe befinden.** Durch Ablenkungen können Sie die Kontrolle über das Werkzeug verlieren.

Elektrische Sicherheit

- **Die Netzstecker von Elektrowerkzeugen müssen zur Steckdose passen. Der Netzstecker darf in keiner Weise verändert werden. Verwenden Sie bei Elektrowerkzeugen mit Schutzkontakt (geerdet) niemals Adapterstecker.** Nicht modifizierte Stecker und Steckdosen reduzieren das Risiko eines Elektroschocks.
- **Vermeiden Sie Körperkontakt mit geerdeten Gegenständen wie Rohrleitungen, Heizungen, Herden oder Kühlschränken.** Bei Körperkontakt mit geerdeten Gegenständen besteht ein erhöhtes Stromschlagrisiko.

- **Setzen Sie Elektrowerkzeuge niemals Regen oder sonstiger Feuchtigkeit aus.** Wenn Wasser in ein Elektrowerkzeug eindringt, erhöht sich das Stromschlagrisiko.
- **Verwenden Sie das Anschlusskabel nicht missbräuchlich. Verwenden Sie das Anschlusskabel niemals zum Tragen oder Heranziehen des Elektrowerkzeugs, und ziehen Sie den Stecker nicht am Anschlusskabel aus der Steckdose. Halten Sie das Kabel fern von Hitzequellen, Öl, scharfen Kanten und beweglichen Teilen.** Beschädigte oder verdrehte Anschlusskabel erhöhen das Stromschlagrisiko.
- **Wenn Sie ein Elektrowerkzeug im Freien benutzen, verwenden Sie ein für den Außeneinsatz geeignetes Verlängerungskabel.** Die Verwendung eines für den Außeneinsatz geeigneten Kabels verringert das Risiko eines Stromschlags.
- **Falls der Einsatz eines Elektrowerkzeugs in einer feuchten Umgebung nicht zu vermeiden ist, benutzen Sie eine Stromversorgung mit FI-Schutzschalter (RCD).** Die Verwendung einer Fehlerstrom-Schutzeinrichtung (RCD) verringert das Risiko eines elektrischen Schlags.

Persönliche Sicherheit

- **Blieben Sie aufmerksam, achten Sie auf das, was Sie tun, und setzen Sie gesunden Menschenverstand ein, wenn Sie mit Elektrowerkzeugen arbeiten. Benutzen Sie keine Elektrowerkzeuge, wenn Sie müde sind oder unter dem Einfluss von Drogen, Alkohol oder Medikamenten stehen.** Bei der Arbeit mit Elektrowerkzeugen können bereits kurze Phasen der Unaufmerksamkeit zu schweren Verletzungen führen.
- **Tragen Sie eine persönliche Schutzausrüstung. Tragen Sie stets einen Augenschutz.** Schutzausrüstung wie Atemschutzmaske, rutschsichere Sicherheitsschuhe, Schutzhelm und Gehörschutz senkt bei angemessenem Einsatz das Verletzungsrisiko.
- **Vermeiden Sie ein versehentliches Starten. Achten Sie darauf, dass sich der Schalter in der AUS-Stellung befindet, bevor Sie das Elektrowerkzeug an die Stromversorgung und/oder den Akku anschließen oder es hochheben oder herumtragen.** Durch Herumtragen von Elektrowerkzeugen mit dem Finger am Schalter und das Einstecken des Steckers bei betätigtem Schalter steigt das Unfallrisiko stark an.
- **Entfernen Sie sämtliche Einstellschlüssel, bevor Sie das Elektrowerkzeug einschalten.** Ein an einem beweglichen Teil des Elektrowerkzeugs angebrachter Schlüssel kann zu Verletzungen führen.
- **Sorgen Sie für einen festen Stand. Achten Sie jederzeit darauf, sicher zu stehen und das Gleichgewicht zu bewahren.** Dadurch haben Sie das

Elektrowerkzeug in unerwarteten Situationen besser im Griff.

- **Kleiden Sie sich richtig. Tragen Sie niemals lose sitzende Kleidung oder Schmuck. Halten Sie Haar und Kleidung von beweglichen Teilen fern.** Lose sitzende Kleidung, Schmuck oder langes Haar kann von beweglichen Teilen erfasst werden.
- **Wenn Anschlüsse für Staubabsaug- und Staubsammelvorrichtungen vorhanden sind, sorgen Sie dafür, dass diese richtig angeschlossen und eingesetzt werden.** Die Verwendung von Staubsammelvorrichtungen vermindert durch Staub verursachte Gefahren.
- **Auch wenn Sie durch häufige Verwendung bestens mit den Werkzeugen vertraut sind, dürfen Sie keinesfalls nachlässig werden und die Sicherheitsgrundsätze ignorieren.** Eine achtlose Handlung kann im Bruchteil einer Sekunde zu schweren Verletzungen führen.

Verwendung und Pflege von Elektrowerkzeugen

- **Überbeanspruchen Sie Elektrowerkzeuge nicht. Benutzen Sie das richtige Elektrowerkzeug für Ihren Einsatzzweck.** Das richtige Elektrowerkzeug erledigt seine Arbeit bei bestimmungsgemäßem Einsatz besser und sicherer.
- **Benutzen Sie das Elektrowerkzeug nicht, wenn es sich nicht am Schalter ein- und ausschalten lässt.** Jedes Elektrowerkzeug, das nicht mit dem Schalter betätigt werden kann, stellt eine Gefahr dar und muss repariert werden.
- **Trennen Sie das Elektrowerkzeug von der Stromversorgung, bzw. entfernen Sie den Akku, bevor Sie Einstellungen vornehmen, Zubehörtteile austauschen oder das Elektrowerkzeug verstauen.** Solche präventiven Sicherheitsmaßnahmen verhindern den unbeabsichtigten Start des Elektrowerkzeugs.
- **Lagern Sie nicht benutzte Elektrowerkzeuge außerhalb der Reichweite von Kindern, und lassen Sie nicht zu, dass Personen das Elektrowerkzeug bedienen, die nicht mit dem Werkzeug selbst und/oder diesen Anweisungen vertraut sind.** Elektrowerkzeuge stellen in ungeschulten Händen eine Gefahr dar.
- **Warten Sie Elektrowerkzeuge und Zubehör. Prüfen Sie auf Fehlausrichtungen, sicheren Halt und Leichtgängigkeit beweglicher Teile, Beschädigungen von Teilen sowie auf jegliche andere Zustände, die sich auf den Betrieb des Elektrowerkzeugs auswirken können. Bei Beschädigungen lassen Sie das Elektrowerkzeug reparieren, bevor Sie es benutzen.** Viele Unfälle mit Elektrowerkzeugen sind auf schlechte Wartung zurückzuführen.
- **Halten Sie Schneidwerkzeuge scharf und sauber.** Ordnungsgemäß gewartete Schneidwerkzeuge mit scharfen Schneidkanten bleiben seltener hängen und sind einfacher zu bedienen.

- **Benutzen Sie Elektrowerkzeuge, Zubehör, Werkzeuginsätze und Ähnliches in Übereinstimmung mit diesen Anweisungen und auf die für das jeweilige Elektrowerkzeug bestimmungsgemäße Weise, und beachten Sie dabei die jeweiligen Arbeitsbedingungen und die Art der auszuführenden Arbeiten.** Der Einsatz eines Elektrowerkzeugs für Zwecke, die von den hier angegebenen abweichen, kann zu Gefahrensituationen führen.
- **Halten Sie die Handgriffe und Griffflächen trocken, sauber und frei von Öl und Fett.** Wenn Handgriffe und Griffflächen rutschig sind, kann das Werkzeug in unerwarteten Situationen nicht sicher bedient und kontrolliert werden.

Verwendung und Pflege von akkubetriebenen Werkzeugen

- **Eine Aufladung darf nur mit dem vom Hersteller vorgeschriebenen Ladegerät durchgeführt werden.** Durch ein für einen bestimmten Akkutyp geeignetes Ladegerät kann Brandgefahr entstehen, wenn es für einen anderen Akku verwendet wird.
- **Verwenden Sie Elektrowerkzeuge nur mit speziell ausgezeichneten Akkus.** Die Verwendung anderer Akkus kann zu Verletzungs- und Brandgefahr führen.
- **Wird der Akku nicht verwendet, halten Sie ihn von Metallgegenständen wie Büroklammern, Münzen, Schlüsseln, Nägeln, Schrauben oder anderen kleineren Metallobjekten fern, da es zu einer Überbrückung der Kontakte kommen könnte.** Durch Kurzschluss der Akkuklemmen kann es zu Verbrennungen oder Bränden kommen.
- **Unter missbräuchlichen Bedingungen kann Flüssigkeit aus dem Akku austreten; vermeiden Sie Kontakt damit. Bei versehentlichem Hautkontakt sofort mit Wasser abspülen. Sollten Ihre Augen damit in Berührung gekommen sein, suchen Sie sofort ärztliche Hilfe auf.** Durch austretende Flüssigkeit aus dem Akku kann es zu Reizungen oder Verbrennungen kommen.
- **Verwenden Sie keinen Akku und kein Werkzeug, der bzw. das defekt ist oder modifiziert wurde.** Beschädigte oder modifizierte Akkus können ein unvorhersehbares Verhalten aufweisen, welches zu Feuer, Explosionen oder Verletzungsgefahren führen kann.
- **Setzen Sie Akku oder Werkzeug niemals Feuer oder sehr hohen Temperatur aus.** Feuer oder Temperaturen über 130 °C (266 °F) können zu einer Explosion führen.
- **Befolgen Sie die Ladeanweisungen und laden Sie den Akku oder das Werkzeug niemals bei Temperaturen außerhalb den in der Anleitung angegebenen Temperaturbereichen auf.** Unsachgemäßes Aufladen oder Aufladen bei Temperaturen außerhalb des angegebenen Bereichs kann den Akku beschädigen und die Brandgefahr erhöhen.

Service

- **Lassen Sie das Elektrowerkzeug von einem qualifizierten Fachmann reparieren, und bestehen Sie darauf, dass nur Originalersatzteile verwendet werden.** Auf diese Weise wird dafür gesorgt, dass die Sicherheit des Elektrowerkzeugs nicht beeinträchtigt wird.
- **Warten Sie niemals beschädigte Akkus.** Akkus dürfen nur vom Hersteller oder von autorisierten Serviceanbietern gewartet werden.

Sicherheitshinweise für den Hochentaster – persönliche Sicherheit

- **Halten Sie alle Körperteile von der Sägekette fern, wenn Sie den Hochentaster verwenden. Stellen Sie vor dem Starten des Hochentasters sicher, dass die Sägekette nicht in Kontakt mit anderen Gegenständen kommt.** Unaufmerksamkeit während des Betriebs des Hochentasters kann dazu führen, dass Sie sich mit Ihrer Kleidung oder mit einem Körperteil in der Sägekette verfangen.
- **Den Hochentaster immer mit der rechten Hand am hinteren Handgriff und der linken Hand am vorderen Handgriff halten.** Wenn Sie die Motorsäge auf andere Weise festhalten, wird das Verletzungsrisiko erhöht. Vermeiden Sie dies.
- **Halten Sie den Hochentaster nur an den isolierten Griffoberflächen fest, da die Sägekette sonst ggf. mit verborgener Verkabelung oder mit dem Netzkabel in Kontakt kommt.** Wenn die Sägekette mit einem stromführenden Leiter in Kontakt kommt, können freiliegende Metallteile des Hochentasters unter Strom gesetzt und der Anwender einem elektrischen Schlag ausgesetzt werden.
- **Tragen Sie einen Augenschutz. Weitere Schutzausrüstung für das Gehör sowie Kopf, Hände, Beine und Füße wird empfohlen.** Angemessene Schutzausrüstung verringert das Verletzungsrisiko durch umherfliegende Bruchstücke oder durch versehentlichen Kontakt mit der Sägekette.
- **Achten Sie stets auf festen Stand und betreiben Sie die Motorsäge nur, wenn Sie auf einer festen, sicheren und geraden Oberfläche stehen.** Auf rutschigen oder instabilen Oberflächen kann es zu einem Verlust des Gleichgewichts oder der Kontrolle über den Hochentaster kommen.
- **Rechnen Sie beim Durchtrennen eines Asts, der unter Spannung steht, mit seinem Zurückschnellen.** Wenn die Spannung der Holzfasern freigesetzt wird, kann der unter Spannung stehende Ast den Bediener treffen und/oder der Hochentaster außer Kontrolle geraten.
- **Gehen Sie beim Schneiden von Dickicht und Jungbäumen besonders umsichtig vor.** Das dünne Material kann sich im Hochentaster verfangen und in Ihre Richtung geschleudert werden bzw. Sie aus dem Gleichgewicht bringen.
- **Befolgen Sie die Anweisungen zum Schmieren und Spannen der Kette sowie zum Wechseln**

der Schiene und Kette. Eine falsch gespannte oder geschmierte Kette kann reißen oder das Rückschlagrisiko erhöhen.

- **Tragen Sie den Hochentaster am vorderen Handgriff. Er muss dabei ausgeschaltet sein und von Ihrem Körper weg weisen.** Beim Transportieren oder Lagern des Hochentasters muss immer die Abdeckung der Führungsschiene angebracht werden. Der richtige Umgang mit dem Hochentaster verringert das Risiko des unbeabsichtigten Kontakts mit der sich bewegenden Sägekette.
- **Schneiden Sie nur Holz. Verwenden Sie den Hochentaster nicht für andere Zwecke. Zum Beispiel: Verwenden Sie den Hochentaster nicht zum Schneiden von Metall, Kunststoff, Mauerwerk oder anderen Materialien, die nicht aus Holz bestehen.** Der bestimmungswidrige Einsatz des Hochentasters kann zu gefährlichen Situationen führen.
- **Halten Sie die Griffe trocken, sauber und frei von Öl und Fett.** Rutschige, ölige Griffe können zum Kontrollverlust führen.
- **Versuchen Sie nicht, einen Baum zu fällen, ohne mit den damit verbundenen Risiken und ihrer Vermeidung vertraut zu sein.** Beim Fällen eines Baumes können der Bediener oder umstehende Personen schwere Verletzungen erleiden.
- **Dieser Hochentaster ist nicht für das Fällen von Bäumen geeignet.** Die Verwendung des Hochentasters für andere als die vorgesehenen Arbeiten kann zu schweren Verletzungen des Bedieners oder umstehender Personen führen.
- **Erstanwendern empfehlen wir mit Nachdruck, das Sägen von Holzklötzen auf einem Sägebock oder einem Gestell zu üben.**

Ursachen für Rückschlag und Vermeiden durch den Anwender

Es kann zu einem Rückschlag kommen, wenn die Führungsschienspitze ein Objekt berührt oder wenn sich ein Spalt im Holz schließt und die Sägekette einklemmt. Der Kontakt mit der Spitze kann zu einer plötzlichen Umkehrreaktion führen, sodass die Führungsschiene nach oben und in Richtung des Bedieners geschleudert wird. Wird die Sägekette an der Oberseite der Führungsschiene eingeklemmt, kann die Führungsschiene schnell in Richtung des Bedieners geschleudert werden. Durch diese Reaktionen können Sie die Kontrolle über die Säge verlieren, was wiederum zu schweren Verletzungen führen kann. Verlassen Sie sich nicht ausschließlich auf die Sicherheitsvorrichtungen Ihrer Säge. Als Benutzer einer Motorsäge müssen Sie verschiedene Maßnahmen ergreifen, um unfall- und verletzungsfrei zu arbeiten. Ein Rückschlag ist das Ergebnis unsachgemäßer Anwendung der Motorsäge und/oder falschen Betriebs. Dies lässt sich durch die nachfolgend aufgeführten Vorsichtsmaßnahmen vermeiden.

- **Halten Sie die Motorsäge stets mit Daumen und Fingern an den Griffen fest. Beide Hände**

sind an der Säge, und Ihr Körper sowie die Arme ermöglichen das Abfangen von Rückschlägen. Rückschläge können bei Beachten der entsprechenden Vorsichtsmaßnahmen vom Bediener abgefangen werden. Lassen Sie die Motorsäge nicht los.

- **Beugen Sie sich nicht zu weit vor, und sägen Sie nicht über Schulterhöhe.** Auf diese Weise können Sie den unabsichtlichen Spitzenkontakt vermeiden und die Motorsäge in unerwarteten Situationen besser kontrollieren.
- **Verwenden Sie als Ersatzteile nur die vom Hersteller angegebenen Führungsschienen und Sägeketten.** Ungeeignete Ersatzführungsschienen und -ketten können zum Kettenbruch und/oder zu Rückschlägen führen.
- **Befolgen Sie die Herstelleranweisungen zum Schärfen und Warten der Sägekette.** Das Verringern der Tiefenbegrenzhöhe kann zu stärkeren Rückschlägen führen.

- Bewahren Sie das Gerät für Kinder unzugänglich auf.
- Unter keinen Umständen darf die ursprüngliche Konstruktion des Geräts ohne Genehmigung des Herstellers geändert werden. Verwenden Sie immer Originalzubehör. Unzulässige Änderungen und/oder unzulässiges Zubehör können zu schweren oder sogar tödlichen Verletzungen des Bedieners und anderer Personen führen.

Hinweis: Nationale oder regionale Gesetze regeln ggf. die Verwendung. Beachten Sie die jeweils gültigen Bestimmungen.

Sicherheitshinweise für den Betrieb



WARNUNG: Lesen und befolgen Sie die nachstehenden Warnhinweise, bevor Sie das Gerät verwenden.

- Stellen Sie sicher, dass während der Verwendung Menschen und Tiere einen Abstand von mindestens 15 Metern einhalten. Wenn mehrere Bediener im gleichen Bereich arbeiten, muss ein Sicherheitsabstand von mindestens 15 m eingehalten werden. Andernfalls besteht die Gefahr von schweren Verletzungen. Stellen Sie das Gerät sofort ab, wenn sich Personen oder Tiere nähern. Drehen Sie sich niemals abrupt mit dem Gerät um, ohne vorher sicherzustellen, dass sich hinter Ihnen niemand innerhalb der Sicherheitszone befindet.
- Das Arbeiten bei schlechtem Wetter ist nicht nur ermüdend, sondern birgt auch zusätzliche Risiken. Aufgrund des höheren Risikos wird davon abgeraten, das Gerät bei sehr schlechtem Wetter zu verwenden, z. B. bei dichtem Nebel, starkem Regen, starkem Wind, großer Kälte, Gewittergefahr usw.
- Erlauben Sie Kindern niemals, das Gerät zu verwenden oder sich in seiner Nähe aufzuhalten. Da das Gerät leicht zu starten ist, könnten auch Kinder bei unzureichender Aufsicht in der Lage sein, es zu starten. Dies kann zu schweren Verletzungen führen. Trennen Sie stets den Akku ab, wenn das Gerät unbeaufsichtigt ist.
- Stellen Sie sicher, dass weder Menschen noch Tiere oder andere Dinge die Kontrolle des Geräts beeinflussen oder mit der Schneidausrüstung oder umherfliegenden Gegenständen in Berührung kommen.
- Achten Sie immer genau auf Warnsignale oder Rufe, wenn Sie den Gehörschutz tragen. Nehmen Sie den Gehörschutz immer ab, sobald das Gerät abgestellt ist.
- Eine übermäßige Belastung durch Vibrationen kann bei Personen mit Durchblutungsstörungen zu Kreislaufschäden oder Nervenschäden führen. Sprechen Sie mit Ihrem Arzt, wenn Sie nach übermäßiger Belastung durch Vibrationen irgendwelche Beschwerden haben. Beispiele für solche Symptome sind: Einschlafen von

BEWAHREN SIE DIESE BEDIENUNGSANLEITUNG AUF.

Allgemeine Sicherheitshinweise



WARNUNG: Lesen Sie die folgenden Warnhinweise, bevor Sie das Gerät verwenden.

- Entnehmen Sie den Akku, um den versehentlichen Start des Geräts zu verhindern.
- Dieses Gerät ist ein gefährliches Werkzeug, wenn Sie nicht aufpassen oder es unsachgemäß verwenden. Dieses Gerät kann schwere oder tödliche Verletzungen des Bedieners oder anderer Personen verursachen.
- Verwenden Sie das Gerät nicht, wenn es nicht mehr der ursprünglichen Spezifikation entspricht. Ändern Sie kein Teil des Geräts ohne Genehmigung des Herstellers. Verwenden Sie nur Teile, die vom Hersteller genehmigt wurden. Eine falsche Wartung kann zu schweren bis tödlichen Verletzungen führen.
- Überprüfen Sie das Gerät vor dem Gebrauch. Siehe *Kontrollpunkte vor dem Start auf Seite 16* und *Wartungsplan auf Seite 17*. Verwenden Sie das Gerät nicht, wenn es beschädigt ist oder nicht ordnungsgemäß funktioniert. Führen Sie die in dieser Bedienungsanweisung beschriebenen Kontroll-, Wartungs- und Serviceanweisungen durch.
- Lassen Sie keine Kinder mit dem Gerät spielen. Das Gerät ist kein Spielzeug! Kinder oder nicht im Gebrauch des Geräts und/oder des Akkus geschulter Personen dürfen das Gerät bzw. den Akku weder bedienen noch warten. Unter Umständen gelten gesetzlich vorgeschriebene Altersbeschränkungen.
- Bewahren Sie das Gerät in einem verschlossenen Bereich auf, um einen unerlaubten Zugriff durch Kinder oder andere Personen zu verhindern.

Körperteilen, Gefühlsverlust, Jucken, Stechen, Schmerzen, Verlust oder Beeinträchtigung der normalen Körperkraft, Veränderungen der Hautfarbe oder der Haut. Diese Beschwerden treten normalerweise in den Fingern, Händen und Handgelenken auf.

- Unter keinen Umständen darf eine Schneidausrüstung ohne einen zugelassenen Schutz betrieben werden. Wenn ein falscher oder defekter Schutz montiert wird, können dadurch schwere Verletzungen verursacht werden.
- Schalten Sie das Gerät immer ab, entfernen Sie den Akku, und stellen Sie sicher, dass die Schneidausrüstung vollständig stillsteht, bevor Sie mit Arbeiten am Gerät beginnen. Das Abweichen von den Schärfanweisungen erhöht die Rückschlagneigung der Sägekette erheblich!
- Wenn Sie in eine Situation kommen, die Sie in Bezug auf die weitere Anwendung des Geräts verunsichert, lassen Sie sich von einem Experten beraten. Wenden Sie sich an Ihren Händler oder Ihre Servicewerkstatt. Führen Sie keine Arbeiten aus, mit denen Sie überfordert sind.
- Führen Sie keine Arbeiten aus, mit denen Sie überfordert sind.
- Verwenden Sie niemals das Gerät, wenn Sie müde sind, Alkohol getrunken oder Medikamente eingenommen haben, die Ihre Sehkraft, Ihr Urteilsvermögen oder Ihre Körperkontrolle beeinträchtigen können.
- Wenn die Spitze der Führungsschiene auf einen festen Gegenstand trifft, kann das Gerät plötzlich und unkontrolliert zur Seite geschleudert werden. Dieser Effekt wird Rückschlag genannt. Bei einem Rückschlag kann so viel Energie freigesetzt werden, dass das Gerät bzw. der Benutzer weggeschleudert werden kann und die Kontrolle über das Gerät verloren gehen kann. Das Schneiden mit der Führungsschienenspitze ist zu vermeiden.
- Sie dürfen das Gerät niemals verwenden, wenn nicht die Möglichkeit besteht, bei einem Unfall Hilfe herbeizurufen.
- Nehmen Sie eine sichere Arbeitsstellung mit festem Stand an. Vergewissern Sie sich, dass Sie sicher gehen und stehen können. Achten Sie auf eventuelle Hindernisse (Wurzeln, Steine, Äste, Löcher, Gräben usw.), wenn Sie unvermittelt Ihren Standort wechseln. Beim Arbeiten auf abschüssigem Boden müssen Sie immer sehr vorsichtig sein.
- Kontrollieren Sie immer den Arbeitsbereich. Entfernen Sie alle losen Gegenstände, z. B. Steine, Glasscherben, Nägel, Drähte, Schnüre usw., die weggeschleudert werden oder sich in der Schneidausrüstung verfangen können.
- Beim Sägen von Bäumen, die unter Spannung stehen, äußerst vorsichtig sein. Ein unter Spannung stehender Baum kann sowohl vor als auch nach dem Durchsägen in seine normale Stellung zurückschnellen. Wenn Sie an der falschen Stelle stehen oder den Sägeschnitt falsch setzen, könnte

der Baum Sie oder das Gerät so treffen, dass Sie die Kontrolle verlieren. Beide Fälle können schwere Verletzungen zur Folge haben.

- Verwenden Sie den Tragegurt, um das Gewicht des Geräts zu tragen und den Umgang zu erleichtern.
- Halten Sie das Gerät stets mit beiden Händen.

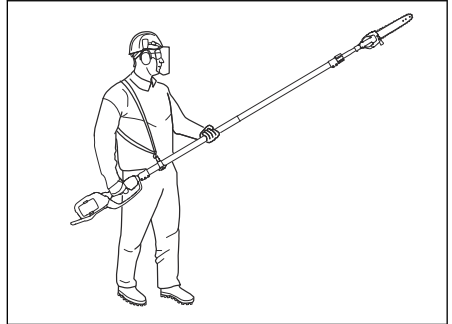

- Halten Sie das Gerät an, bevor Sie zu einem anderen Bereich wechseln. Bei längeren Wegstrecken und Transporten müssen Sie den Transportschutz anbringen.
- Stellen Sie das Gerät niemals im aktivierten Zustand unbeaufsichtigt ab.
- Wenn das Gerät bei Temperaturen von unter -10 °C verwendet wird, müssen Gerät und Akku für mindestens 24 Stunden in einem beheizten Raum gelagert werden, bevor Sie mit der Arbeit beginnen können.
- Stellen Sie sich niemals direkt unter einen Ast, der gerade geschnitten wird. Dies kann zu schweren oder sogar tödlichen Verletzungen führen.
- Beachten Sie die geltenden Sicherheitsvorschriften für Arbeiten in der Nähe von Überkopfstromleitungen.
- Dieses Gerät ist nicht elektrisch isoliert. Wenn das Gerät in Kontakt mit oder in die Nähe von stromführenden Leitungen kommt, können Todesfälle oder schwere Verletzungen die Folge sein. Elektrizität kann über einen sogenannten Spannungsbogen von einem Punkt zu einem anderen übertragen werden. Je höher die Spannung, desto größer die Distanz, über die Elektrizität übertragen werden kann. Elektrizität kann auch durch Äste und andere Gegenstände übertragen werden, insbesondere dann, wenn diese feucht sind. Halten Sie mit dem Gerät immer einen Abstand von mindestens 10 m zu stromführenden Leitungen und/oder Gegenständen, die mit diesen in Kontakt stehen, ein. Wenn Sie mit einem kürzeren Sicherheitsabstand arbeiten müssen, wenden Sie sich immer an den aktuellen Stromversorger, um sicherzustellen, dass die Spannung ausgeschaltet ist, bevor Sie mit der Arbeit beginnen.
- Eine defekte Schneidausrüstung kann die Unfallgefahr erhöhen.

Persönliche Schutzausrüstung



WARNUNG: Lesen Sie die folgenden Warnhinweise, bevor Sie das Gerät benutzen.

- Verwenden Sie stets die vorgeschriebene persönliche Schutzausrüstung bei der Benutzung des Geräts. Die persönliche Schutzausrüstung kann Verletzungen nicht vollständig vermeiden, vermindert aber den Umfang der Verletzungen und Schäden bei einem Unfall. Lassen Sie sich bei der Auswahl der richtigen Ausrüstung von Ihrem Händler beraten.
- Tragen Sie einen Schutzhelm in Bereichen, in denen Gefahr durch herabfallende Gegenstände besteht.
- Eine längerfristige Beschallung mit Lärm kann zu Gehörschäden führen. Grundsätzlich sind akkubetriebene Geräte relativ leise. Durch die Kombination aus Geräuschpegel und langer Nutzungsdauer kann es jedoch zu Gehörschäden kommen. Husqvarna empfiehlt das Tragen eines Gehörschutzes, wenn das Gerät an einem Tag länger durchgehend benutzt wird. Ständige und regelmäßige Benutzer sollten ihr Gehör regelmäßig untersuchen lassen.



WARNUNG: Ein Gehörschutz schränkt die Wahrnehmung von Geräuschen und Warnsignalen ein.

- Tragen Sie einen zugelassenen Augenschutz. Bei der Benutzung eines Visiers ist außerdem eine zugelassene Schutzbrille zu tragen. Zugelassene Schutzbrillen sind in diesem Falle diejenigen, die die Normen ANSI Z87.1 für die USA bzw. EN 166 für EU-Länder erfüllen.
- Verwenden Sie einen Gesichtsschutz. Ein Gesichtsschutz allein reicht nicht aus, um die Augen zu schützen.

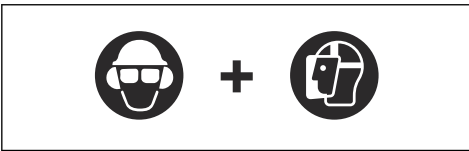

- Tragen Sie bei Bedarf Schutzhandschuhe, beispielsweise bei der Montage, der Untersuchung oder der Reinigung der Schneidausrüstung.
- Verwenden Sie rutschfeste und stabile Stiefel oder Schuhe.
- Tragen Sie Kleidung aus reißfestem Material. Tragen Sie stets lange Hosen aus schwerem Stoff und lange Ärmel. Tragen Sie keine weite Kleidung, die sich leicht an Ästen und Zweigen verfangen könnte. Vermeiden Sie das Tragen von Schmuck, kurzen Hosen und Sandalen. Gehen Sie nicht barfuß. Binden Sie Ihre Haare sicherheitshalber

zusammen, so dass sie nicht über Ihre Schultern fallen.



- Halten Sie eine Erste-Hilfe-Ausrüstung und einen Feuerlöscher griffbereit.

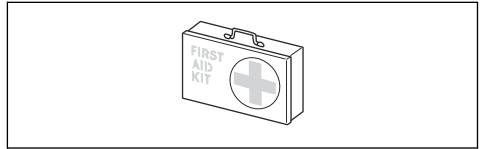

Sicherheitsvorrichtungen am Gerät



WARNUNG: Lesen Sie die folgenden Warnhinweise, bevor Sie das Gerät verwenden.

- Verwenden Sie kein Gerät mit Sicherheitsvorrichtungen, die beschädigt sind oder nicht ordnungsgemäß funktionieren.
- Führen Sie regelmäßig eine Überprüfung der Sicherheitsvorrichtungen durch. Siehe *Wartungsplan auf Seite 17*.
- Wenn die Sicherheitsvorrichtungen beschädigt sind oder nicht ordnungsgemäß funktionieren, wenden Sie sich an Ihren Husqvarna Servicehändler.

So prüfen Sie die Tastatur

1. Drücken Sie erneut die Start-/Stopptaste (A).

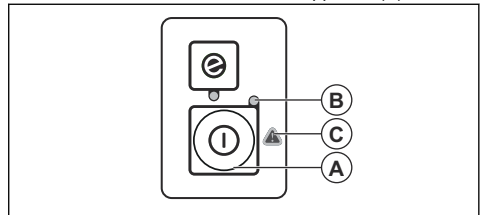

- a) Das Gerät ist eingeschaltet, wenn die LED (B) leuchtet.
 - b) Das Gerät ist ausgeschaltet, wenn die LED (B) aus ist.
2. Wenn die Warnanzeige (C) leuchtet oder blinkt, siehe *Tastatur auf Seite 24*.

So prüfen Sie die Gashebelsperre

Durch die Gashebelsperre soll ein unbeabsichtigter Start verhindert werden. Wenn Sie die Gashebelsperre (A) nach vorne drücken, und dann die Gashebelsperre gegen den Griff (B) drücken, wird der Gashebel (C)

freigegeben. Wird der Handgriff losgelassen, werden Gashebel und Gashebelsperre wieder in ihre Ausgangsstellung zurückbewegt. Diese Bewegung wird von drei unabhängigen Federn ausgeführt.

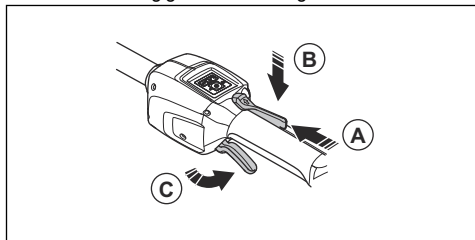

1. Kontrollieren Sie, ob der Gashebel gesperrt ist, wenn sich die Sperre in der Ausgangslage befindet.

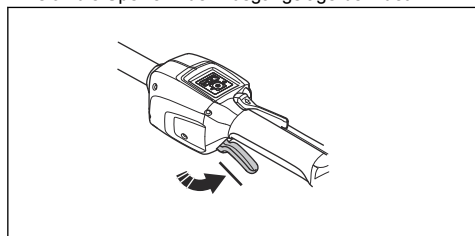

2. Drücken Sie die Gashebelsperre (A) nach vorne und nach unten. Drücken Sie die Gashebelsperre gegen den Griff (B), und stellen Sie sicher, dass sie in ihre ursprüngliche Position zurückgeht, wenn Sie sie loslassen.

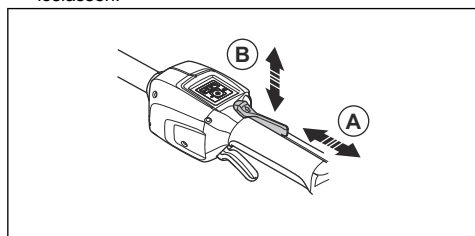

3. Stellen Sie sicher, dass sich der Gashebel und die Gashebelsperre frei bewegen können und dass die Rückstellfedern richtig funktionieren.

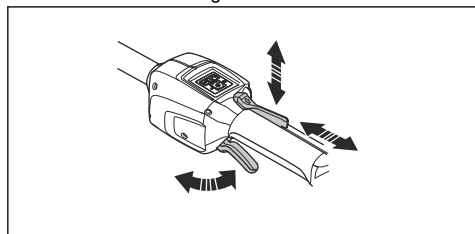

4. Starten Sie das Gerät, siehe *Starten des Geräts auf Seite 16*.
5. Drücken Sie den Gashebel vollständig durch, um volle Drehzahl anzuwenden.

6. Lassen Sie den Gashebel los, und prüfen Sie, ob die Schneidausrüstung stoppt und stehen bleibt.

Schutz für die Schneidausrüstung

Die Schutzvorrichtung der Schneidausrüstung verhindert, dass ein loser Fremdkörper in Richtung des Fahrers geschleudert wird.

Überprüfen Sie den Schutz der Schneidausrüstung auf Beschädigung und ersetzen Sie ihn gegebenenfalls. Verwenden Sie nur die zugelassene Schutzvorrichtung für die Schneidausrüstung.

Sicherheitshinweise für die Schneidausrüstung



WARNUNG: Lesen Sie die folgenden Warnhinweise, bevor Sie das Gerät verwenden.

- Verwenden Sie nur die empfohlenen Kombinationen von Führungsschiene/Sägekette und Einfüllhilfen. Eine Anleitung finden Sie in *Zubehör auf Seite 28*.
- Tragen Sie Schutzhandschuhe, wenn Sie an der Sägekette eine Wartung durchführen oder sie verwenden. Eine Sägekette, die sich nicht bewegt, kann auch zu Verletzungen führen.
- Sorgen Sie dafür, dass die Schneidezähne gut geschärft sind. Befolgen Sie die Anweisungen und verwenden Sie die empfohlene Schärfflehre. Eine Sägekette, die beschädigt oder nicht korrekt geschärft ist, erhöht die Unfallgefahr.

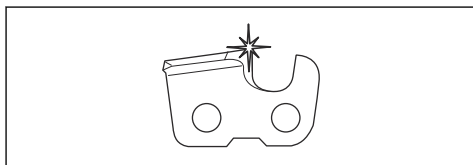

- Behalten Sie den korrekten Tiefenbegrenzerabstand bei. Befolgen Sie die Anweisungen und verwenden Sie die empfohlene Tiefenbegrenzeinstellung. Ein zu großer Tiefenbegrenzerabstand erhöht die Rückschlaggefahr.

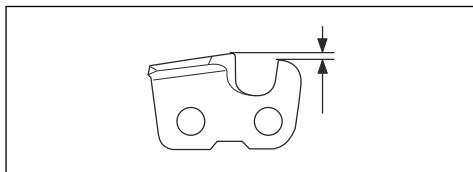

- Stellen Sie sicher, dass die Sägekette die richtige Spannung besitzt. Wenn sich die Sägekette nicht fest in der Führungsschiene befindet, kann die Sägekette abspringen. Eine falsche Sägekettenspannung führt zu höherem Verschleiß an der Führungsschiene, der Sägekette und dem

Kettenantriebsrad. Siehe *So spannen Sie die Kette auf Seite 22.*

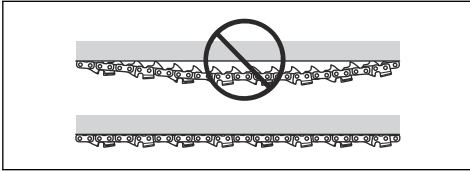

- Führen Sie die Wartung der Schneidusrüstung regelmäßig durch und sorgen Sie für eine korrekte Schmierung. Wenn die Sägekette nicht ordnungsgemäß geschmiert ist, erhöht sich die Gefahr von Verschleiß an der Führungsschiene, der Sägekette dem und Kettenantriebsrad.

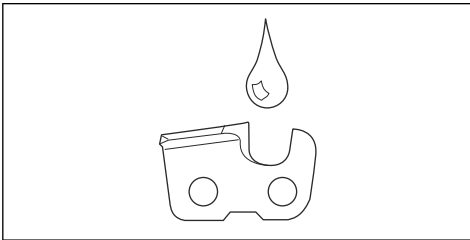

Sicherer Umgang mit Akkus



WARNUNG: Lesen Sie die folgenden Warnhinweise, bevor Sie das Gerät verwenden.

- Verwenden Sie nur die BLi Akkus, die wir für Ihr Gerät empfehlen. Die Akkus verfügen über eine Softwareverschlüsselung.
- Verwenden Sie als Stromversorgung für die zugehörigen Husqvarna Geräte nur wiederaufladbare BLi Akkus. Um Verletzungen zu vermeiden, verwenden Sie den Akku nicht zur Energieversorgung anderer Geräte.
- Es besteht die Gefahr von elektrischen Schlägen. Verbinden Sie die Akkuklemmen nicht mit Schlüsseln, Schrauben oder anderen metallischen Gegenständen. Dadurch kann es zu einem Kurzschluss des Akkus kommen.
- Benutzen Sie keine Akkus, die nicht wiederaufladbar sind.
- Legen Sie keine Gegenstände in die Luftschlitze des Akkus.
- Halten Sie den Akku von direkter Sonneneinstrahlung, Hitze oder offenem Feuer fern. Der Akku kann Verbrennungen und/oder chemische Verätzungen verursachen.
- Halten Sie den Akku von Mikrowellen und hohem Druck fern.
- Versuchen Sie nicht, den Akku zu zerlegen oder aufzubrechen.

- Vermeiden Sie Hautkontakt mit Batteriesäure. Batteriesäure verursacht Hautverletzungen, Korrosion und Verbrennungen. Sollte Batteriesäure in Ihre Augen gelangen, reiben Sie diese nicht, sondern spülen Sie sie mindestens 15 Minuten lang mit reichlich Wasser aus. Falls Ihre Haut mit Batteriesäure in Kontakt gekommen ist, reinigen Sie sie mit reichlich Wasser und Seife. Suchen Sie einen Arzt auf.
- Der Akku darf nur bei Temperaturen zwischen -10 °C (14 °F) und 40 °C (104 °F) verwendet werden.
- Reinigen Sie weder den Akku noch das Ladegerät mit Wasser. Siehe *So reinigen Sie das Gerät, den Akku und das Ladegerät auf Seite 24.*
- Verwenden Sie keinen Akku, der beschädigt ist oder nicht ordnungsgemäß funktioniert.
- Legern Sie Akkus getrennt von Metallgegenständen wie Nägeln, Schrauben oder Schmuck.
- Halten Sie den Akku fern von Kindern.

Sicherer Umgang mit dem Ladegerät



WARNUNG: Lesen Sie die folgenden Warnhinweise, bevor Sie das Gerät benutzen.

- Gefahr von elektrischen Schlägen oder Kurzschluss, wenn die Sicherheitshinweise nicht beachtet werden.
- Verwenden Sie nur das mitgelieferte Ladegerät für Ihr Gerät. Verwenden Sie zum Laden von BLi Ersatzakkus ausschließlich Ladegeräte.
- Das Ladegerät nicht zerlegen.
- Verwenden Sie keine fehlerhaften oder beschädigten Ladegeräte.
- Heben Sie das Ladegerät nicht am Netzkabel an. Um das Ladegerät von der Steckdose zu trennen, ziehen Sie am Netzstecker. Ziehen Sie nicht am Netzkabel.
- Achten Sie darauf, dass keines der Kabel und Verlängerungskabel mit Wasser, Öl oder scharfen Kanten in Berührung kommt. Achten Sie darauf, dass Kabel nicht zwischen Objekten, z. B. Türen, Zäunen o. Ä., eingeklemmt werden.
- Das Ladegerät darf nicht in der Nähe von entflammaren Materialien oder Materialien, die Korrosion verursachen können, verwendet werden. Vergewissern Sie sich, dass das Akkuladegerät nicht abgedeckt ist. Bei Rauchentwicklung oder Feuer muss der Stecker des Ladegeräts sofort aus der Steckdose gezogen werden.
- Laden Sie den Akku nur in geschlossenen Räumen an einem Ort mit guter Luftzirkulation und ohne direkte Sonneneinstrahlung. Laden Sie den Akku nicht im Freien. Auf keinen Fall Akku in feuchter Umgebung laden.
- Verwenden Sie das Ladegerät nur bei mit einer Temperatur zwischen 5 °C (41 °F) und 40 °C (104 °F). Verwenden Sie das Ladegerät nur in

einer gut belüfteten, trockenen und staubfreien Umgebung.

- Legen Sie keine Gegenstände in die Kühlschlitze des Akkuladegeräts.
- Verbinden Sie die Anschlüsse des Akkuladegeräts niemals mit Metallgegenständen. Dies kann zu einem Kurzschluss im Ladegerät führen.
- Nutzen Sie zugelassene Steckdosen, die nicht beschädigt sind. Stellen Sie sicher, dass das Kabel des Ladegeräts nicht beschädigt ist. Wenn Verlängerungskabel verwendet werden, stellen Sie sicher, dass diese nicht beschädigt sind.

Sicherheitshinweise für die Wartung



WARNUNG: Lesen Sie die folgenden Warnhinweise, bevor Sie das Gerät warten.

- Entfernen Sie vor Wartungs-, Kontroll- oder Montagearbeiten den Akku.
- Der Bediener darf nur die Wartungs- und Servicearbeiten ausführen, die in dieser

Bedienungsanleitung beschrieben sind. Für darüber hinausgehende Wartungs- und Servicearbeiten wenden Sie sich bitte an Ihren Servicehändler.

- Reinigen Sie weder den Akku noch das Ladegerät mit Wasser. Starke Reiniger können den Kunststoff beschädigen.
- Wenn Wartungsarbeiten nicht durchgeführt werden, verringert sich die Lebensdauer des Geräts und die Unfallgefahr steigt.
- Für alle Service- und Reparaturarbeiten, insbesondere an den Sicherheitsvorrichtungen des Geräts, ist eine spezielle Schulung erforderlich. Wenn nach Durchführung der Wartungsarbeiten nicht alle in dieser Bedienungsanleitung beschriebenen Prüfungen mit positivem Ergebnis ausfallen, wenden Sie sich an Ihren Servicehändler. Wir garantieren Ihnen, dass für Ihr Gerät professionelle Service- und Reparaturdienste verfügbar sind.
- Nur Original-Ersatzteile verwenden.

Montage

Einleitung



WARNUNG: Lesen Sie vor der Montage des Geräts das Kapitel über Sicherheit, und machen Sie sich damit vertraut.

So montieren Sie Führungsschiene und Kette

1. Entfernen Sie die Schienenmutter, mit der der Kupplungsdeckel befestigt ist.
2. Passen Sie die Führungsschiene auf dem Schienenbolzen an. Platzieren Sie die Führungsschiene in der hinteren Position. Legen Sie die Sägekette auf das Kettenantriebsrad und in die Nut auf der Führungsschiene. Beginnen Sie auf der Oberseite der Führungsschiene.
3. Achten Sie darauf, dass die Schneiden der Sägezähne auf der Oberkante der Führungsschiene (C) nach vorn gerichtet sind.

4. Richten Sie das Loch in der Führungsschiene an dem Stift der Ketteneinstellung aus, und befestigen Sie den Kupplungsdeckel. Stellen Sie sicher, dass die Antriebsglieder richtig auf dem Kettenantriebsrad (B) passen. Stellen Sie sicher, dass sich die Sägekette korrekt in der Nut der Führungsschiene befindet. Ziehen Sie die Schienenmutter dann so fest wie möglich von Hand an.

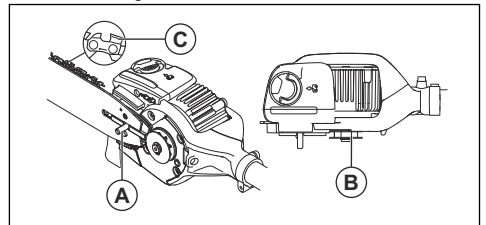

5. Zum Spannen Sie die Sägekette siehe *So spannen Sie die Kette auf Seite 22*.

So stellen Sie den Winkel des Sägekopfes ein



WARNUNG: Schalten Sie das Gerät aus und entnehmen Sie den Akku, bevor Sie fortfahren. Tragen Sie stets Schutzhandschuhe.

1. Lösen Sie die Schraube auf dem Sägekopf (A).
2. Den Sägekopf (B) um 90° drehen.

3. Ziehen Sie die Schrauben (A) an.

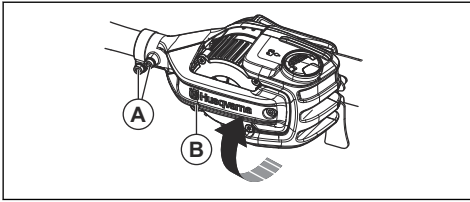

So montieren Sie den Asthaken

- Verwenden Sie zwei Schrauben, um den Asthaken zu befestigen.

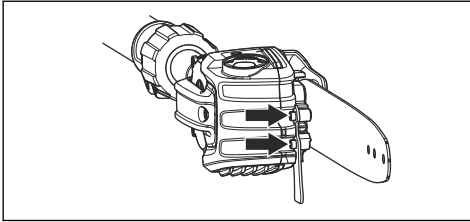

So montieren Sie den Schockabsorber

1. Verwenden Sie sechs Schrauben, um den Schockabsorber zu befestigen.

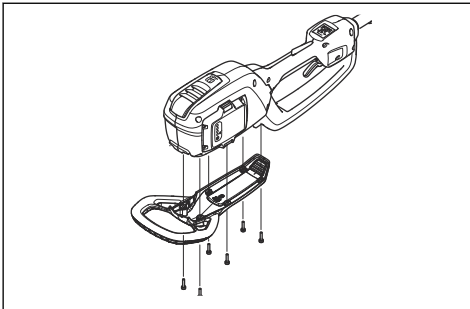

So passen Sie die Länge der Welle an

1. Den Drehknopf lockern.

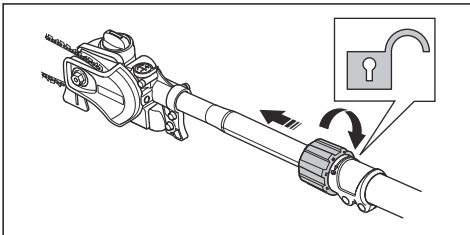

2. Ziehen Sie die Welle bis zur gewünschten Länge heraus.

3. Den Drehknopf anziehen.

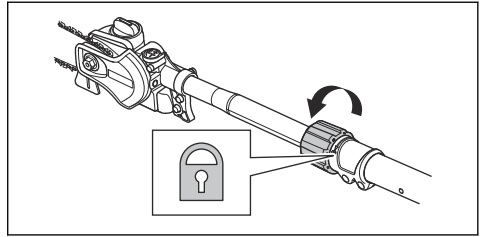

So stellen Sie den Tragegurt ein

1. Legen Sie den Tragegurt an.
2. Befestigen Sie den Tragegurt am Aufhängehaken des Tragegurts.
3. Stellen Sie die Länge des Tragegurtes so ein, dass sich der Aufhängehaken auf Höhe Ihrer Hüfte befindet.

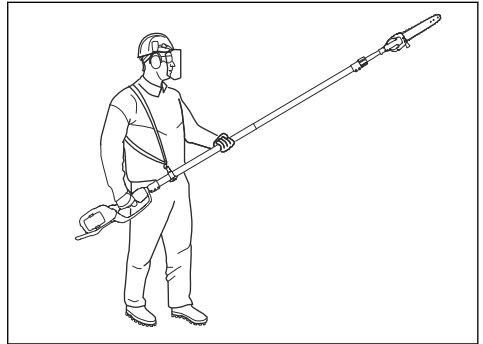

So schließen Sie das Akkuladegerät an

1. Schließen Sie das Akkuladegerät an eine Quelle mit der auf dem Typenschild angegebenen Spannung und Frequenz an.
2. Stecken Sie den Netzstecker in eine geerdete Steckdose. Die LED am Ladegerät blinkt einmal grün.

Hinweis: Der Akku wird nicht aufgeladen, wenn die Akkutemperatur über 50 °C beträgt. In diesem Fall wird der Akku durch das Ladegerät abgekühlt, bevor er weiter aufgeladen wird.

So schließen Sie den Akku an das Gerät an



WARNUNG: Verwenden Sie mit dem Gerät nur originale Husqvarna Akkus.

1. Stellen Sie sicher, dass der Akku vollständig geladen ist.

- Drücken Sie den Akku in das Akkufach des Geräts. Der Akku verriegelt sich mit einem hörbaren Klickgeräusch in der richtigen Position.

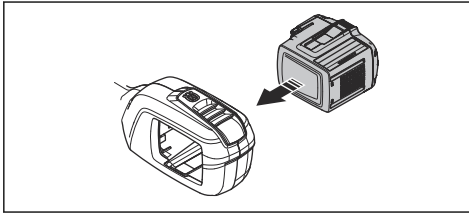

ACHTUNG: Wenn sich der Akku nicht leicht in das Akkufach bewegt, ist der Akku nicht richtig eingesetzt. Dies kann das Gerät beschädigen.

- Stellen Sie sicher, dass der Akku richtig eingesetzt ist.

Informationen zum Akku

Informationen zur Verwendung des Akkus finden Sie im Betriebshandbuch des Akkus.

Nachfüllen von Kettenöl

Füllen Sie das Kettenöl nach einer Betriebsstunde nach oder wenn der Akku leer ist.

- Öffnen Sie den Kettenöldeckel an der Oberseite des Sägekopfs.

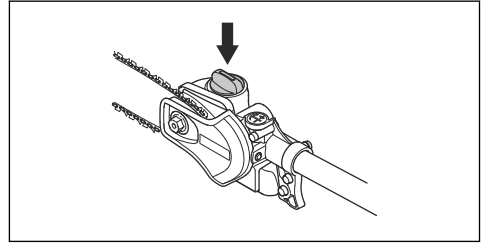

- Mit Kettenöl des Typs Husqvarna befüllen.
- Den Kettenöldeckel wieder befestigen.

Betrieb

Einleitung



WARNUNG: Lesen Sie vor Gebrauch des Geräts das Kapitel über Sicherheit, und machen Sie sich damit vertraut.

So laden Sie den Akku

Hinweis: Laden Sie den Akku, wenn Sie ihn zum ersten Mal verwenden. Ein neuer Akku ist nur zu 30 % geladen.

- Stellen Sie sicher, dass der Akku trocken ist.
- Den Akku in das Ladegerät einlegen.

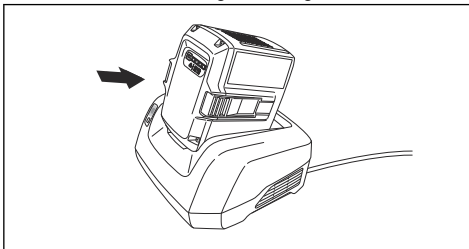

- Stellen Sie sicher, dass die grüne Ladeanzeige auf dem Ladegerät aufleuchtet. Das bedeutet, dass der Akku richtig mit dem Ladegerät verbunden ist.

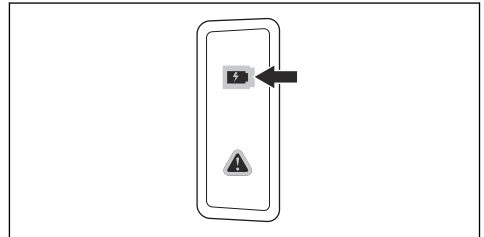

- Wenn alle LEDs am Akku leuchten, ist er vollständig aufgeladen.

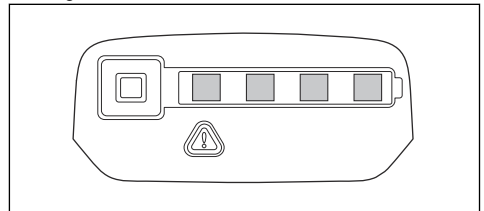

- Um das Ladegerät von der Steckdose zu trennen, ziehen Sie den Netzstecker. Ziehen Sie nicht am Kabel.
- Den Akku aus dem Ladegerät entnehmen.

Hinweis: Weitere Informationen entnehmen Sie bitte den Bedienungsanleitungen für den Akku und das Ladegerät.

Kontrollpunkte vor dem Start

1. Inspizieren Sie den Arbeitsbereich. Entfernen Sie Gegenstände, die weggeschleudert werden können.
2. Überprüfen Sie die Sägekette. Verwenden Sie niemals stumpfe, gesprungene oder beschädigte Ausrüstung.
3. Kontrollieren, ob das Gerät in einwandfreiem Arbeitszustand ist.
4. Kontrollieren, ob alle Muttern und Schrauben angezogen sind.
5. Stellen Sie sicher, dass die Kette ausreichend geschmiert ist, siehe hierzu *So schmieren Sie die Schneidausrüstung auf Seite 23*.
6. Kontrollieren Sie, ob die Sägekette im Leerlauf immer stehen bleibt.
7. Benutzen Sie das Gerät nur für solche Arbeiten, für die es vorgesehen ist.
8. Kontrollieren Sie, ob der Handgriff und die Sicherheitsvorrichtungen in Ordnung sind. Benutzen Sie nie ein Gerät, bei dem Teile fehlen oder das durch Änderungen von den technischen Vorschriften abweicht.

Starten des Geräts

1. Halten Sie die Ein-/Aus-Taste gedrückt, bis das grüne LED-Licht aufleuchtet.

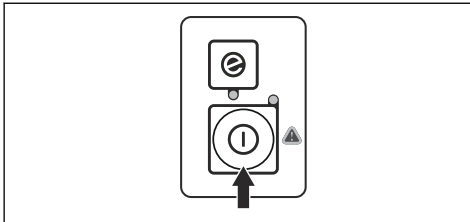

2. Gashebel zur Steuerung der Drehzahl verwenden.

So verwenden Sie die SavE-Akkusparfunktion

Dieses Gerät verfügt über die Energiesparfunktion SavE. Die Funktion SavE drosselt die Kettengeschwindigkeit und bietet die längste Betriebsdauer des Akkus.

Hinweis: Die Funktion SavE vermindert nicht die Schneidleistung des Geräts.

1. Drücken Sie die SavE-Taste (Energiespartaste) auf dem Tastenfeld.
2. Stellen Sie sicher, dass die grüne LED aufleuchtet.

3. Drücken Sie die SavE-Taste (Energiespartaste) erneut, wenn Sie die Funktion abbrechen möchten. Die grüne LED erlischt.

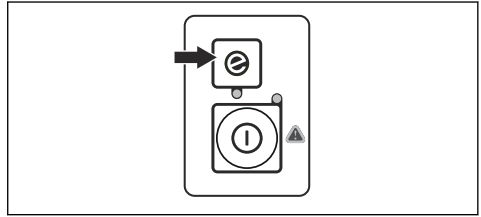

So stoppen Sie das Gerät

1. Lassen Sie den Gashebel oder die Gashebelsperre los.
2. Drücken Sie die Start/Stopptaste, bis die grüne LED erlischt.
3. Drücken Sie die Entriegelungstasten an dem Akku, und ziehen Sie den Akku heraus.

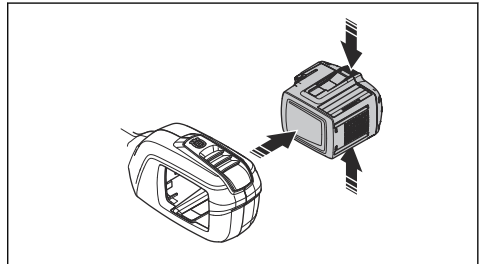

So verwenden Sie das Gerät



WARNUNG: Bleiben Sie niemals direkt unter einem Ast stehen, der gerade geschnitten wird. Dies kann zu tödlichen oder schweren Verletzungen führen.

- Seien Sie vorsichtig beim Arbeiten in der Nähe von Hochspannungsleitungen. Herabfallende Äste können zu Kurzschlüssen führen.
- Stellen Sie sich möglichst so hin, dass Sie den Ast im rechten Winkel durchschneiden können.

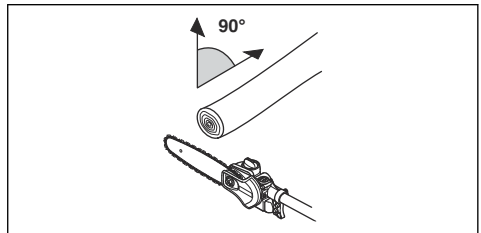

- Schneiden Sie große Äste in Teile. Denken Sie daran, dass herabfallende Äste nach dem Aufschlagen auf den Boden in die Richtung des Benutzers zurückprallen können.

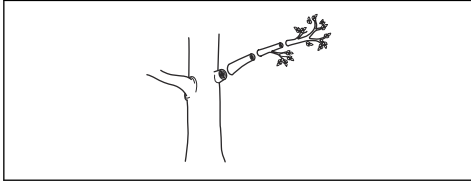

- Schneiden Sie niemals in die Verdickung am Ursprung des Astes, da dies die Heilung verlangsamen und das Risiko von Pilzbefall erhöhen kann.

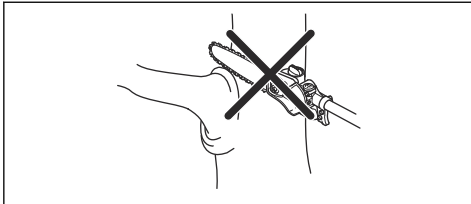

- Verwenden Sie den Anschlag an der Unterseite des Schneidkopfes, um während des Schneidens Halt zu gewährleisten. Dadurch wird verhindert, dass die Schneidausrüstung auf den Ast „springt“.

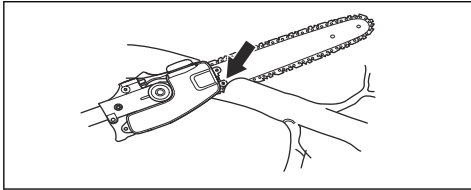

- Machen Sie einen Anschnitt an der Unterseite des Astes, bevor Sie in den Ast schneiden. Dadurch werden Risse in der Rinde verhindert, die zu einer Verlangsamung der Heilung und einem permanenten Schaden am Baum führen können. Der Schnitt darf nicht tiefer als ein Drittel der Astdicke gehen, um ein Festfahren zu verhindern. Lassen Sie die Kette laufen, während Sie die Schneidausrüstung vom Ast zurückziehen, um ein Festfahren zu verhindern.

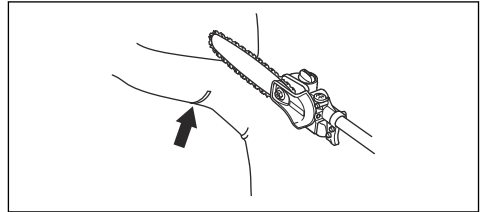

- Stellen Sie sicher, dass Sie einen festen Stand haben und beim Arbeiten nicht durch Äste, Steine und Bäume behindert werden.



WARNUNG: Betätigen Sie niemals den Gashebel, ohne die Schneidausrüstung vollständig im Blick zu haben.

Wartung

Einleitung



WARNUNG: Lesen Sie vor Wartungsarbeiten am Gerät das Kapitel über Sicherheit, und machen Sie sich damit vertraut.



WARNUNG: Entfernen Sie den Akku, bevor Sie Wartungsarbeiten am Gerät durchführen.

Wartungsplan



WARNUNG: Entfernen Sie den Akku, bevor Sie Wartungsarbeiten durchführen.

Nachstehend sind die am Gerät vorzunehmenden Wartungsmaßnahmen aufgelistet. Weitere Informationen finden Sie in den Übungen im Kapitel „Wartung“.

Wartung	Täglich	Wöchentlich	Monatlich
Reinigen Sie die äußeren Teile des Geräts mit einem sauberen und trockenen Tuch. Verwenden Sie kein Wasser.	X		

Wartung	Täglich	Wöchentlich	Monatlich
Stellen Sie sicher, dass die Start- und die Stopptaste richtig funktionieren und nicht beschädigt sind.	X		
Stellen Sie sicher, dass der Gashebel und die Gashebelsperre sicherheitstechnisch ordnungsgemäß funktionieren.	X		
Vergewissern Sie sich, dass alle Bedienelemente funktionieren und unbeschädigt sind.	X		
Halten Sie die Handgriffe sauber und trocken. Achten Sie darauf, dass sich kein Öl oder Fett auf den Griffen befindet.	X		
Vergewissern Sie sich, dass die Abdeckung der Sägekette nicht beschädigt ist. Ersetzen Sie die Abdeckung der Sägekette bei Beschädigung.	X		
Vergewissern Sie sich, dass alle Schrauben und Muttern fest angezogen sind.	X		
Reinigen Sie den Öltankdeckel	X		
Stellen Sie sicher, dass die Entriegelungstasten am Akku funktionieren und der Akku in das Gerät einrastet.	X		
Prüfen Sie, ob das Akkuladegerät nicht beschädigt ist und ordnungsgemäß funktioniert.	X		
Vergewissern Sie sich, dass der Akku nicht beschädigt ist.	X		
Stellen Sie sicher, dass der Akku vollständig geladen ist.	X		
Vergewissern Sie sich, dass das Akkuladegerät nicht beschädigt ist.	X		
Kontrollieren Sie alle Kabel, Kupplungen und Anschlüsse. Überprüfen Sie das Gerät auf Schäden und Schmutz.		X	
Reinigen Sie die Sägekettenabdeckung.		X	
Überprüfen Sie die Verbindungen zwischen dem Akku und dem Gerät durch. Überprüfen Sie die Verbindung zwischen dem Akku und dem Ladegerät.			X
Stellen Sie sicher, dass der Sägekopf nicht beschädigt ist. Tauschen Sie den Sägekopf bei Beschädigungen aus.	Alle Wartungsarbeiten am Sägekopf müssen von einem autorisierten Husqvarna-Händler durchgeführt werden.		
Prüfen Sie den Verschleiß des Kettenantriebsrads.	Ersetzen Sie das Kettenantriebsrad nach ca. 100 Betriebsstunden oder häufiger, wenn es notwendig ist.		

So prüfen Sie den Akku und das Ladegerät

1. Untersuchen Sie den Akku auf Schäden, z. B. Risse.

2. Untersuchen Sie das Akkuladegerät auf Schäden, z. B. Risse.

3. Stellen Sie sicher, dass das Verbindungskabel des Akkuladegeräts nicht beschädigt ist und dass keine Risse vorhanden sind.

Warten des Geräts

So überprüfen Sie die Sägekette

Überprüfen Sie die Sägekette täglich.

1. Stellen Sie sicher, dass keine Risse an Nieten und Gliedern sind.

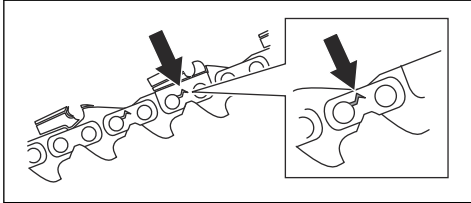

2. Überprüfen Sie, ob die Kette starr ist.
3. Vergleichen Sie die Sägekette mit einer neuen Kette, um herauszufinden, ob Nieten und Glieder abgenutzt sind.
4. Ersetzen Sie die Sägekette, wenn sie einen der o. g. Punkte aufweist.
5. Ersetzen Sie die Sägekette, wenn die Länge der Schneidezähne nur noch 4 mm beträgt.

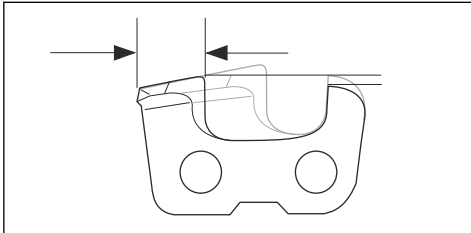

So prüfen Sie das Kettenantriebsrad

1. Überprüfen Sie regelmäßig den Verschleiß des Kettenantriebsrads.

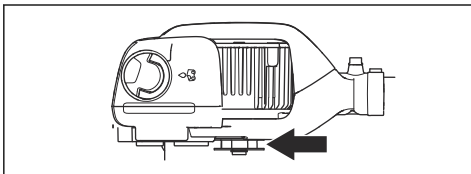

2. Ersetzen Sie das Kettenantriebsrad, wenn es abgenutzt ist und sich auf der Motorachse von einer zur anderen Seite bewegt.

So prüfen Sie die Führungsschiene

1. Stellen Sie sicher, dass die Ölleitung nicht verstopft ist. Reinigen Sie sie, falls dies notwendig ist.

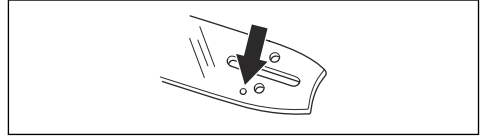

2. Prüfen Sie, ob sich an den Kanten der Führungsschiene Grate gebildet haben. Entfernen Sie Grate mit einer Feile.

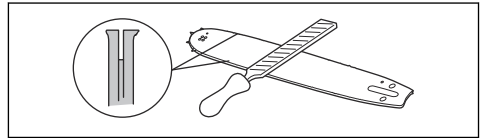

3. Reinigen Sie die Nut in der Führungsschiene.

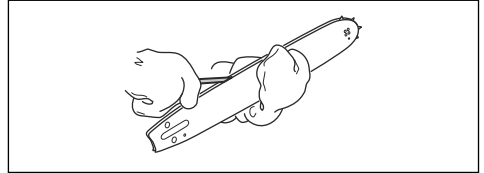

4. Überprüfen Sie die Nut in der Führungsschiene auf Verschleiß. Tauschen Sie die Führungsschiene aus, wenn nötig.

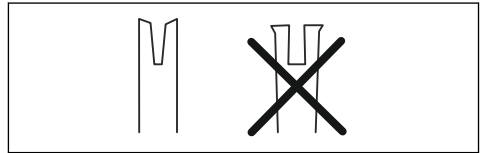

5. Prüfen Sie, ob die Führungsschienspitze rau oder stark abgenutzt ist.

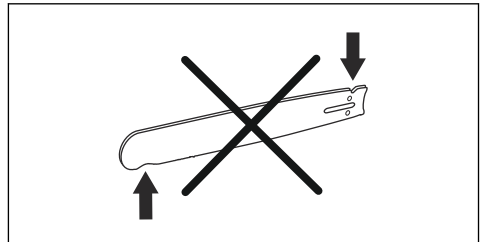

6. Kontrollieren Sie, ob der Umlenkstern der Führungsschiene sich leicht bewegen lässt und sein Schmierloch offen ist. Reinigen und schmieren Sie ihn bei Bedarf.

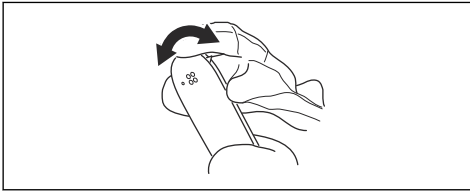

7. Drehen Sie die Führungsschiene täglich zur Verlängerung der Lebensdauer.

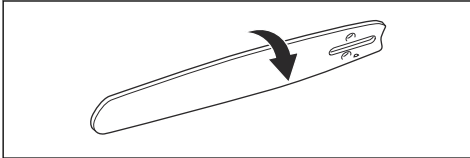

So schärfen Sie die Sägekette

So montieren Sie die Führungsschiene und die Sägekette



WARNUNG: Tragen Sie Schutzhandschuhe, wenn Sie an der Sägekette eine Wartung durchführen oder sie verwenden. Eine Sägekette, die sich nicht bewegt, kann auch zu Verletzungen führen.

Tauschen Sie abgenutzte oder beschädigte Führungsschienen und Sägeketten mit den von Husqvarna empfohlenen Kombinationen von Führungsschienen und Sägeketten aus. Dies ist notwendig, damit die Sicherheitsfunktionen des Geräts ordnungsgemäß arbeiten. Unter *Zubehör auf Seite 28* finden Sie eine Liste der von uns empfohlenen Ersatzschienen-/Kettenkombinationen.

- Länge der Führungsschiene in cm Informationen über die Länge der Führungsschiene können in der Regel am hinteren Ende der Führungsschiene finden.

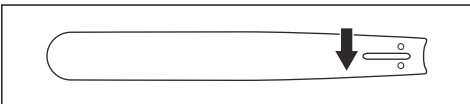

- Anzahl Zähne des Umlenksterns (T).

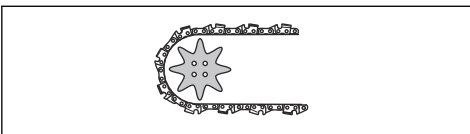

- Kettenteilung, Zoll. Der Abstand zwischen den Treibgliedern der Sägekette muss dem Abstand zwischen den Zähnen auf dem Umlenkstern und dem Kettenantriebsrad angepasst sein.

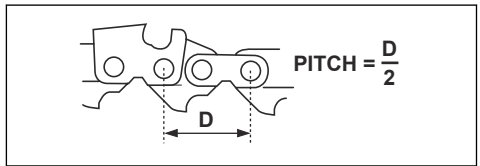

- Anzahl Treibglieder (St.). Die Anzahl der Treibglieder hängt von der Art der Führungsschiene ab.

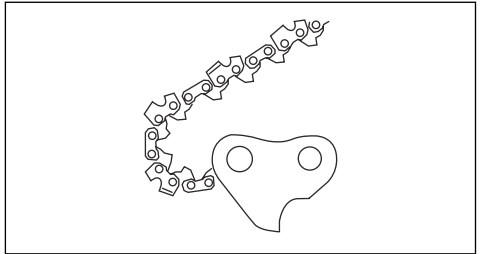

- Nutbreite der Schiene, mm. Die Nutbreite der Schiene muss identisch mit der Breite der Treibglieder der Kette sein.

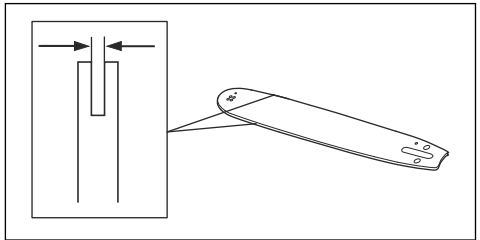

- Loch für Kettenöl und Loch für Kettenspannzapfen. Die Führungsschiene muss am Gerät ausgerichtet sein.

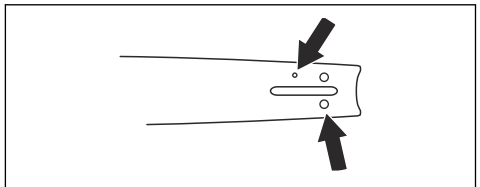

- Treibgliedbreite (mm)

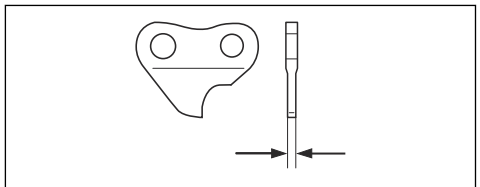

Allgemeine Informationen zum Schärfen der Schneidezähne

Verwenden Sie keine stumpfe Sägekette. Wenn die Sägekette stumpf ist, müssen Sie mehr Druck ausüben, um die Führungsschiene durch das Holz zu drücken.

Wenn die Sägekette sehr stumpf ist, gibt es keine Holzspäne, sondern Sägemehl.

Eine scharfe Sägekette frisst sich durch das Holz und die Holzspäne werden lang und dick.

Der Schneidezahn (A) und die Tiefenlehre (B) sind zusammen das sägende Element der Sägekette. Der Höhenunterschied zwischen den beiden sorgt für die Schnitttiefe (Tiefenbegrenzerabstand).

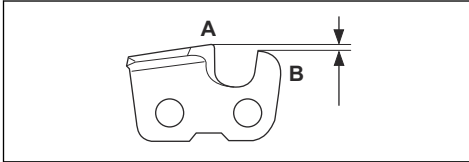

Wenn Sie einen Schneidezahn schärfen, denken Sie an Folgendes:

- Schärfwinkel.

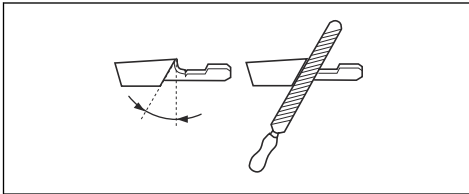

- Schnittwinkel.

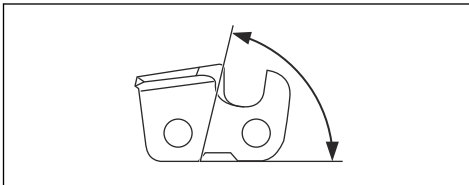

- Schärfeinstellung.

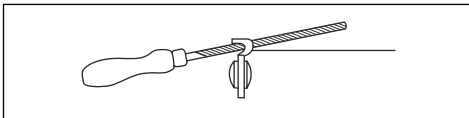

- Durchmesser der Rundfeile.

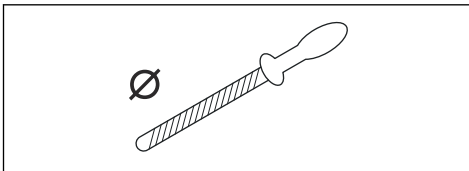

Ohne Hilfsmittel ist es nicht leicht, eine Sägekette korrekt zu schärfen. Verwenden Sie die empfohlene Schärfelehre. Dies hilft Ihnen, die maximale Schneidleistung zu erhalten und die Rückschlaggefahr auf ein Minimum zu reduzieren.



WARNUNG: Die Rückschlaggefahr erhöht sich erheblich, wenn Sie die Anweisungen zum Schärfen nicht befolgen.

Hinweis: Siehe *So schärfen Sie die Schneidezähne auf Seite 21* für weitere Informationen zum Schärfen der Sägekette.

So schärfen Sie die Schneidezähne

1. Verwenden Sie eine Rundfeile und eine Feilenlehre zum Schärfen der Schneidezähne.

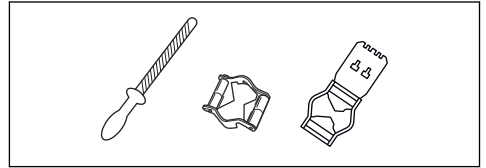

Hinweis: Siehe *Zubehör auf Seite 28* für Informationen dazu, welche Feile und Lehre für Ihre Sägekette empfohlen wird.

2. Stellen Sie sicher, dass die Sägekette die richtige Spannung besitzt. Eine Sägekette ohne die richtige Spannung bewegt sich von einer Seite zur anderen. Dies macht es nicht leicht, die Sägekette zu schärfen. Siehe *So spannen Sie die Kette auf Seite 22* für Anweisungen.

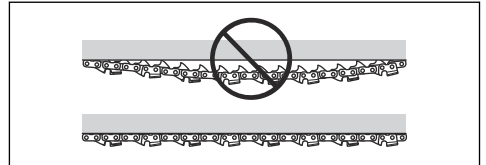

3. Fahren Sie mit der Feile von der Innenseite der Schneidezähne heraus. Heben Sie die Feile beim Zurückziehen an.

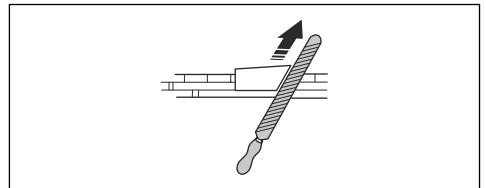

4. Entfernen Sie zuerst das Feilmaterial an allen Zähnen auf der einen Seite.
5. Drehen Sie das Gerät um und schärfen Sie die Zähne auf der anderen Seite.

- Stellen Sie sicher, dass alle Schneidezähne die gleiche Länge haben, wenn Sie das Feilmaterial entfernen.
- Die Sägekette ist verschlissen, wenn die Schneidezähne bis auf 4 mm verkürzt sind. Ersetzen Sie die Sägekette.

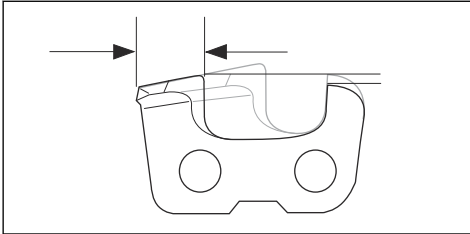

Allgemeine Informationen zum Anpassen des Tiefenbegrenzerabstands

Der Tiefenbegrenzerabstand (C) nimmt ab, wenn Sie den Schneidezahn (A) schärfen. Um die maximale Schneidleistung zu erhalten, müssen Sie Feilmaterial von der Tiefenbegrenzerlehre (B) entfernen, um den empfohlenen Tiefenbegrenzerabstand einzuhalten. Siehe *Zubehör auf Seite 28* für weitere Informationen zum korrekten Tiefenbegrenzerabstand für Ihre Sägekette.

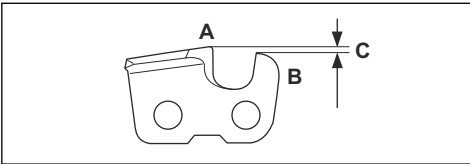

WARNUNG: Die Rückschlaggefahr nimmt zu, wenn der Tiefenbegrenzerabstand zu groß ist!

So justieren Sie die Tiefenbegrenzereinstellung

Bevor Sie den Tiefenbegrenzerabstand einstellen oder die Schneidezähne schärfen, siehe *So schärfen Sie die Schneidezähne auf Seite 21* für Anweisungen. Wir empfehlen, den Tiefenbegrenzerabstand nach jeder dritten Sägekettenschärfung einzustellen.

Hinweis: Diese Empfehlung gilt nur, wenn die Länge der Schneidezähne nicht zu sehr abnimmt.

Wir empfehlen die Verwendung unserer Schärflöhre für den Tiefenbegrenzerabstand, um das korrekte Maß und den richtigen Winkel für die Tiefenbegrenzernase zu erhalten.

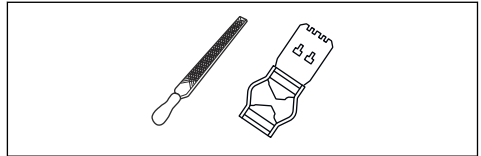

- Verwenden Sie eine Flachfeile und eine Schärflöhre zum Einstellen des Tiefenbegrenzerabstands. Verwenden Sie ausschließlich die empfohlene Schärflöhre für den Tiefenbegrenzerabstand, um das korrekte Maß und den richtigen Winkel für den Tiefenbegrenzer zu erhalten.
- Setzen Sie die Schärflöhre auf die Sägekette.

Hinweis: Auf der Verpackung der Schärflöhre finden Sie weitere Informationen zur Verwendung des Werkzeugs.

- Verwenden Sie die Flachfeile, um den Teil des Tiefenbegrenzers zu entfernen, der durch die Schärflöhre reicht.

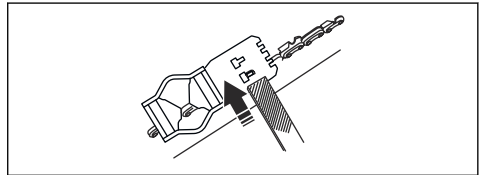

Hinweis: Der Tiefenbegrenzerabstand ist korrekt, wenn Sie beim Feilen über die Lehre keinen Widerstand spüren.

So spannen Sie die Kette



WARNUNG: Eine nicht korrekt gespannte Sägekette kann sich von der Führungsschiene lösen und schwere Verletzungen oder Tod verursachen.

Eine Sägekette wird bei Verwendung länger. Stellen Sie die Sägekette regelmäßig ein.

- Lösen Sie die Führungsschienenmutter, die Kupplungsdeckel und Kettenbremse halten. Verwenden Sie hierzu einen Schraubenschlüssel.

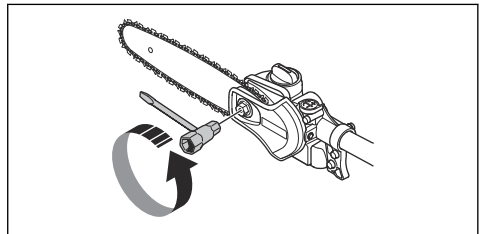

- Ziehen Sie die Schienenmutter dann so fest wie möglich von Hand an.

3. Heben Sie die Spitze der Führungsschiene an und drehen Sie die Spannschraube. Verwenden Sie hierzu einen Schraubenschlüssel.

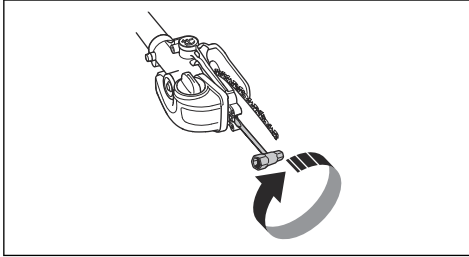

4. Ziehen Sie die Sägekette fest, bis sie fest an der Führungsschiene sitzt, sich aber noch immer einfach bewegen kann.
5. Ziehen Sie die Muttern der Führungsschiene mit dem Zoll-Schraubenschlüssel an, und heben Sie gleichzeitig die Vorderseite der Führungsschiene an.

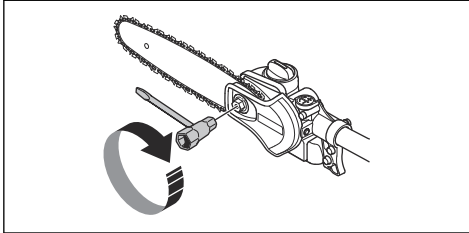

6. Stellen Sie sicher, dass sich die Sägekette leicht von Hand drehen lässt und nicht an der Führungsschiene herabhängt.

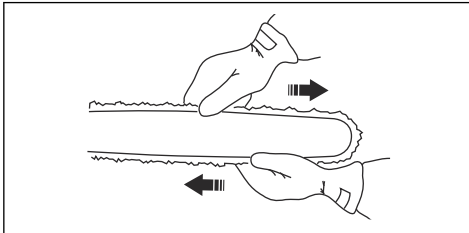

So schmieren Sie die Schneidausrüstung



WARNUNG: Eine unzureichende Schmierung der Schneidausrüstung kann zu einem Bruch der Sägekette führen und schwere oder sogar lebensgefährliche Verletzungen verursachen.



WARNUNG: Verwenden Sie kein Altöl! Altöl stellt eine Gefahr für Menschen, für das Gerät und für die Umwelt dar.

Kettenöl



WARNUNG: Eine unzureichende Schmierung der Schneidausrüstung kann zu einem Bruch der Sägekette führen und schwere oder sogar lebensgefährliche Verletzungen verursachen.

- Das Sägekettenöl soll gut an der Kette haften und im warmen Sommer wie im kalten Winter gute Fließeigenschaften aufweisen.
- Wir haben ein optimales Sägekettenöl entwickelt, das dank seiner pflanzlichen Basis außerdem biologisch abbaubar ist. Wir empfehlen daher die Verwendung unseres Kettenöls der Umwelt zuliebe und damit die Sägekette länger hält.
- Wenn unser Original-Sägekettenöl nicht erhältlich ist, empfehlen wir, herkömmliches Sägekettenöl zu verwenden.
- In Gegenden, in denen kein spezielles Öl für die Schmierung von Sägeketten erhältlich ist, kann normales EP 90 Hydrauliköl verwendet werden.
- **Niemals Altöl verwenden!** Dies ist gefährlich für Sie selbst, das Gerät und für Ihre Umwelt.

So überprüfen Sie die Kettenschmierung

1. Beim Tanken ist immer die Sägekettenschmierung zu kontrollieren. Die Führungsschienspitze im Abstand von etwa 20 cm auf einen festen, hellen Gegenstand richten. Nachdem das Gerät 1 Minute bei 75% der vollen Drehzahl gelaufen ist, sollte ein deutlicher Ölrand auf der hellen Oberfläche zu sehen sein.

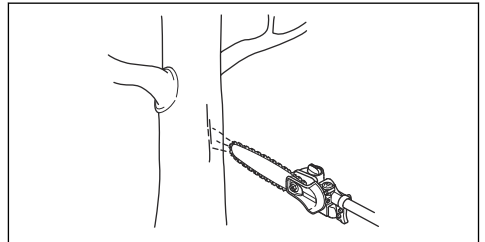

Kontrollieren bei unzureichender Schmierung

1. Kontrollieren Sie, ob die Ölzuführung der Sägekette verstopft ist. Reinigen Sie sie bei Bedarf.

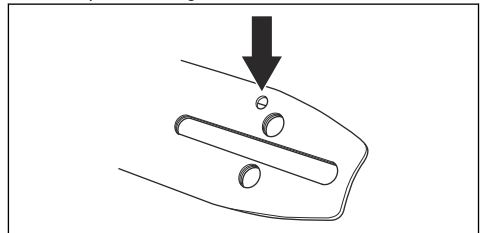

- Kontrollieren Sie, ob die Ölzuführung im Getriebegehäuse verstopft ist. Reinigen Sie sie bei Bedarf.
- Prüfen Sie, ob sich der Umlenkstern der Führungsschiene frei dreht. Wenn das Schmier­system der Sägekette nach einem Durchgang der oben aufgeführten Kontrollen nicht funktioniert, sollten Sie Ihre Servicewerkstatt aufsuchen.

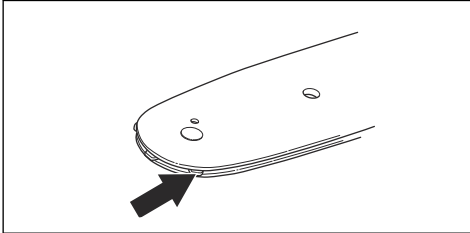

- Montieren Sie ein neues Kettenantriebsrad.

So reinigen Sie das Gerät, den Akku und das Ladegerät

- Reinigen Sie das Gerät nach jedem Gebrauch mit einem trockenen Tuch.
- Reinigen Sie Akku und Ladegerät mit einem trockenen Tuch. Die Akkuführungsschienen sauber halten.
- Stellen Sie sicher, dass die Klemmen an Akku und Ladegerät vor dem Gebrauch sauber sind.
- Reinigen Sie die Öltankkappe mit einer Bürste.
- Reinigen Sie die Innenfläche der Schutzabdeckung mit einer Bürste.

So ersetzen Sie das Kettenantriebsrad

- Entfernen Sie die Schienenmutter (A) und den Kupplungsdeckel.
- Entfernen Sie den Kupplungsdeckel (B).
- Entfernen Sie die Schraube (C).
- Entfernen Sie die Unterlegscheibe (D).
- Entfernen Sie die Mitnehmerfeder (E).
- Bauen Sie das Kettenantriebsrad (F) aus.

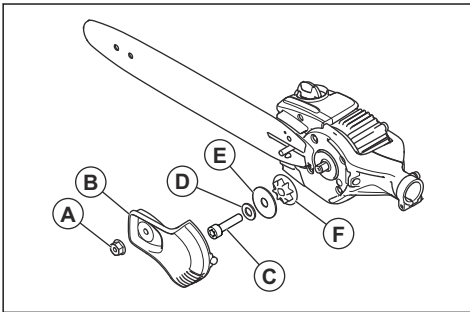

Fehlerbehebung

Tastatur

Störung	Mögliche Fehler	Mögliche Abhilfe
Grüne Start-LED blinkt.	Geringe Akkuspannung.	Laden Sie den Akku.

Störung	Mögliche Fehler	Mögliche Abhilfe
Rote Fehler-LED blinkt	Überlastung	Die Schneidusrüstung ist blockiert. Halten Sie das Gerät an. Entfernen Sie den Akku. Reinigen Sie die Schneidusrüstung von unerwünschten Materialien. Lockern Sie die Kette.
	Temperaturabweichung.	Lassen Sie das Gerät abkühlen.
	Der Gashebel und die Starttaste werden gleichzeitig gedrückt.	Lassen Sie den Gashebel los und drücken Sie die Start-Taste.
Das Gerät springt nicht an.	Schmutz in den Akkusteckern.	Reinigen Sie die Akkustecker mit Druckluft oder einer weichen Bürste.
Rote Fehler-LED leuchtet auf.	Es ist notwendig, Wartung am Gerät durchzuführen.	Wenden Sie sich an Ihren Servicehändler.

Akku

LED-Anzeige	Mögliche Fehler	Mögliche Fehlerbehebung
Grüne LED des Einschaltknopfes blinkt	Geringe Akkuspannung.	Laden Sie den Akku.
Störungs-LED blinkt	Der Akku ist entladen.	Laden Sie den Akku.
	Temperaturabweichung.	Der Akku darf nur in Umgebungen mit Temperaturen zwischen -10° C und 40 C verwendet werden.
Fehler-LED leuchtet	Die Zellendifferenz ist zu groß (1 V).	Setzen Sie sich mit Ihrer Servicewerkstatt in Verbindung.

Akkuladegerät

Störung	Mögliche Fehler	Mögliche Abhilfe
Rote Fehler-LED blinkt	Temperaturabweichung.	Der Akku darf nur bei Temperaturen zwischen 5 °C und 40 °C verwendet werden.
Rote Fehler-LED leuchtet auf.		Wenden Sie sich an Ihren Servicehändler.

Transport, Lagerung und Entsorgung

Transport und Lagerung

Hinweis: Temperaturschwankungen können zu Druck im Öltank führen, wodurch eine vorübergehende

Ölundichtigkeit auftreten kann. Befolgen Sie die Lagerungsanweisungen.

- **Reinigen Sie das Gerät und leeren Sie den Öltank, bevor Sie es einlagern.**

- **Stellen Sie das Gerät während der Lagerung waagrecht ab oder hängen Sie es mit der Schiene nach unten auf.**
- **Stellen Sie das Gerät nicht so ab, dass die Schiene während der Lagerung nach oben zeigt.**
- Die mitgelieferten Lithium-Ionen-Akkus entsprechen den Anforderungen des Gefahrgutrechts.
- Beachten Sie für den gewerblichen Transport, auch durch Dritte oder Expeditionen, die gesonderten Anforderungen auf Verpackung und Etiketten.
- Sprechen Sie sich, bevor Sie das Gerät versenden, mit einer Person ab, die speziell im Gefahrgutversand geschult ist. Beachten Sie sämtliche geltende nationale Vorschriften.
- Bedecken Sie offene Kontakte mit Klebeband, wenn Sie den Akku in eine Verpackung legen. Stellen Sie sicher, dass der Akku in der Verpackung nicht verrutschen kann.
- Entnehmen Sie den Akku für die Lagerung oder den Transport.
- Bringen Sie den Akku und das Ladegerät an einem Ort unter, der trocken und frei von Feuchtigkeit und Frost ist.
- Lagern Sie den Akku nicht an einem Ort, an dem es zu elektrostatischen Entladungen kommen kann. Bewahren Sie den Akku nicht in einem Metallkasten auf.
- Stellen Sie bei der Lagerung des Akkus sicher, dass die Temperatur zwischen 5 °C (41 °F) und 25 °C (77 °F) liegt und der Akku keinem direkten Sonnenlicht ausgesetzt ist.
- Stellen Sie bei der Lagerung des Akkuladegeräts sicher, dass die Temperatur zwischen 5 °C (41 °F) und 45 °C (113 °F) liegt und das Ladegerät keinem direkten Sonnenlicht ausgesetzt ist.
- Laden Sie den Akku auf 30 bis 50 %, bevor Sie ihn über längere Zeit einlagern.
- Lagern Sie das Akkuladegerät in einem geschlossenen und trockenen Raum.
- Achten Sie bei der Lagerung darauf, dass sich der Akku nicht in unmittelbarer Nähe zum Ladegerät befindet. Kinder und andere nicht befugte Personen dürfen die Ausstattung nicht berühren. Verahren Sie die Ausstattung in einem abschließbaren Raum.
- Verwenden Sie für das Gerät einen Transportschutz, um Verletzungen oder Schäden am Gerät bei Transport und Lagerung zu vermeiden.
- Befestigen Sie das Gerät während des Transports sicher.

Entsorgung von Akku, Ladegerät und Gerät

Das Symbol unten bedeutet, dass das Gerät nicht über den Hausmüll entsorgt werden darf. Recyceln Sie es an einer Recyclingstation für elektrische und elektronische Geräte. So werden Umwelt- und Personenschäden vermieden.

Weitere Informationen erhalten Sie bei örtlichen Behörden, dem Abfallentsorgungsunternehmen oder Ihrem Händler.

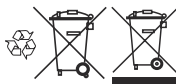

Hinweis: Das Symbol ist auf dem Gerät oder der Verpackung des Geräts zu finden.

Entsorgen von Elektro- und Elektronik-Altgeräten

Gilt nur für Deutschland



Die durchgestrichene Abfalltonne weist darauf hin, dass Sie gesetzlich verpflichtet sind, dieses Gerät getrennt vom unsortierten Siedlungsabfall zu entsorgen. Die Entsorgung im Restmüll oder im gelben Sack ist verboten. Wenn das Produkt Einwegbatterien oder Akkus enthält, die nicht dauerhaft installiert sind, müssen diese vor der Entsorgung des Produkts entfernt und separat als Batterien bzw. Akkus entsorgt werden.

Entfernen von Batterien, Akkus und Leuchtmitteln:

Batterien, Akkus oder Leuchtmittel, die aus dem Produkt entfernt werden können, ohne es zu beschädigen, müssen vor der Entsorgung entfernt und separat als Batterien, Akkus oder Leuchtmittel entsorgt werden. Die folgenden Batterien oder Akkus sind in diesem Produkt enthalten:

- **Akkutyp:** Li-ion
- **Chemie:** Litium

Informationen zur Rückgabe von Elektro- und Elektronik-Altgeräten für Privathaushalte:

Wie im Folgenden näher beschrieben, sind bestimmte Verreiber verpflichtet, Elektro- und Elektronik-Altgeräte kostenlos zurückzunehmen.

Verreiber von Elektro- und Elektronikgeräten mit einer Verkaufsfläche von mindestens 400 m² und Lebensmittelhändler mit einer Gesamtverkaufsfläche von mindestens 800 m², die mehrmals im Kalenderjahr oder beständig Elektro- und Elektronikgeräte abgeben und verkaufen, sind unter den folgenden Umständen zur Rücknahme von Geräten verpflichtet:

1. Beim Verkauf eines neuen Elektro- oder Elektronikgeräts muss der Verreiber ein Altgerät desselben Gerätetyps kostenlos zurücknehmen, das im Wesentlichen die gleichen Funktionen wie das neue Gerät bereitstellt. Dies muss an dem Standort, an dem das Gerät abgegeben wird, oder in unmittelbarer Nähe geschehen. Privathaushalte

gelten auch als der Ort, an dem das Gerät abgegeben wird, sofern das Produkt dorthin geliefert wird: In diesem Fall werden Altgeräte ohne Kosten für den Endbenutzer abgeholt.

- Der Vertreter muss Altgeräte mit einem Durchmesser von weniger als 25 cm auf Wunsch des Endbenutzers an der Verkaufsstelle oder in unmittelbarer Nähe zurücknehmen. Diese Rückgabe muss nicht mit dem Kauf von Elektro- oder Elektronikgeräten in Verbindung stehen und ist auf drei Altgeräte pro Gerätetyp beschränkt.

Bei Abschluss des Kaufvertrags für ein neues Elektro- oder Elektronikgerät muss der Vertreter den Endbenutzer über sein Recht informieren, das Altgerät zurückzugeben oder kostenlos abholen zu lassen, und den Endbenutzer fragen, ob er beabsichtigt, ein Altgerät bei der Lieferung des neuen Geräts zurückzugeben.

Dies gilt auch für den Vertrieb über Telekommunikation, wenn die Lager- und Versandfläche für Elektro- und Elektronikgeräte mindestens 400 m² beträgt oder wenn die gesamte Lager- und Versandfläche mindestens 800 m² beträgt, wobei die kostenlose Abholung von Elektro- oder Elektronikgeräten auf die folgenden Kategorien beschränkt ist:

- 1 (Wärmeüberträger)
- 2 (Geräte mit Displays) und
- 4 (große Geräte mit mindestens einer äußeren Abmessung von mehr als 50 cm)

Für alle anderen Elektro- und Elektronikgeräte muss der Vertreter entsprechende Rücknahmestellen in angemessener Nähe zum Endverbraucher sicherstellen. Dies gilt auch für Altgeräte, bei denen keine äußere Abmessung 25 cm überschreitet, die der Endbenutzer zurückgeben möchte, ohne ein neues Gerät zu erwerben.

Datenschutz

Alle Endbenutzer von Elektro- und Elektronik-Altgeräten sind dafür verantwortlich, alle personenbezogenen Daten von den zu entsorgenden Elektro- und Elektronik-Altgeräten zu löschen.

WEEE-Registrierungsnummer

Husqvarna 10168717

Sammlungs- und Verwertungsraten

Gemäß der WEEE-Richtlinie sind die EU-Mitgliedstaaten verpflichtet, Daten über Elektro- und Elektronik-Altgeräte zu sammeln und diese Daten an die Europäische Kommission zu übermitteln. Weitere Informationen hierzu finden Sie auf der BMUV-Website: <https://www.bmu.de/themen/wasser-ressourcen-abfall/kreislaufwirtschaft/statistiken/elektro-und-elektronikaltgeraete>

Technische Angaben

Technische Daten

	530iP4	530iPT5
Motor		
Motortyp	BLDC (bürstenlos) 36 V	
Kettengeschwindigkeit, m/s (1/4)	18	18
Füllmenge Öltank, l/cm ³	0,15/150	0,15/150
Gewicht		
Gewicht ohne Akku, kg	3,4	5
Wasserschutzgrad		
IPX4 ¹	Ja	Ja
Geräuschemissionen		
Schalleistungspegel, gemessen dB (A)	98	98

¹ Die mit IPX4 gekennzeichneten akkubetriebenen, handgeführten Geräte von Husqvarna erfüllen diese Anforderungen ab Gerätezulassung.

	530iP4	530iPT5
Schallpegel ²		
Schalldruckpegel am Ohr des Bedieners, gemessen gemäß EN ISO 22868, dB(A), min./max.:	88	83
Vibrationspegel ³		
Äquivalente Vibrationspegel (a_{hveq}) an den Handgriffen, gemessen nach EN ISO 22867, m/s^2		
Verlängerte Welle, vorderer/hinterer Handgriff	1,0/0,9	1,0/1,2
Kurze Welle, vorderer/hinterer Handgriff	-	1,4/1,2

Zubehör

Zugelassene Akkus für das Gerät

Akku	BLI200
Typ	Lithium-Ionen
Akkukapazität, Ah	5,2
Akkuspannung, V	36
Gewicht, kg	1,3

Zugelassene Ladegeräte für das Gerät

Akkuladegerät	QC330	QC500
Netzspannung, V	100-240	100-240
Frequenz, Hz	50-60	50-60
Leistung, W	330	500

Kombinationen aus Führungsschiene und Sägekette

Untenstehende Kombinationen haben die CE-Typenzulassung.

² Berichten zufolge liegt der Schalldruckpegel für dieses Gerät normalerweise bei einer Ausbreitungsklasse (Standardabweichung) von 1 dB(A).







³ Berichten zufolge liegt der äquivalente Vibrationspegel normalerweise bei einer Ausbreitungsklasse (Standardabweichung) von 2 m/s^2 .

Führungsschiene			Sägekette	
Länge, Zoll	Teilung, Zoll	Tiefenbegrenzer, mm	Typ	Länge, Treibglied, Nr.
10	1/4	1,3	Husqvarna H00	58
12				64
10	3/8 mini	1,3	Husqvarna S93G	40

Schärflehre zum Feilen der Sägekette

Verwenden Sie die empfohlene Schärflehre, um die korrekten Feilwinkel zu erhalten. Wir empfehlen, beim Schärfen der Sägekette immer die empfohlene Schärflehre zu verwenden, um das gewünschte Ergebnis zu erhalten.

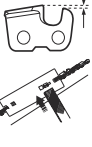
Lassen Sie sich von Ihrem Servicehändler beraten, wenn Sie nicht wissen, welche Sägekette in Ihrem Gerät verbaut ist.

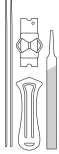
							
	mm/Zoll.						
37	4,0/5/32	80°	30°	0°	0,65/0,025	5056981-03	5806875-01
S93G	4,0/5/32	60°	30°	0°	0,65/0,025	n/a	5966389-02

Konformitätserklärung

EU-Konformitätserklärung

Die **Husqvarna AB**, SE-561 82 Huskvarna, Schweden,
Tel.: +46-36-146500, erklärt in alleiniger Verantwortung,
dass das Gerät:

Beschreibung	Akkubetriebene Teleskop-Heckenschere
Marke	Husqvarna
Typ/Modell	530iP4, 530iPT5
Identifizierung	Seriennummern ab 2022

die folgenden EU-Richtlinien und -Verordnungen erfüllt:

Verordnung	Beschreibung
2006/42/EG	„über Maschinen“
2014/30/EMC	„bezüglich EMV-Richtlinie“
2011/65/EG	„zur Beschränkung der Verwendung bestimmter gefährlicher Stoffe“

und dass die folgenden Normen und/oder technischen
Daten angewendet werden: EN 62841-1:2015,
EN ISO 11680-1:2011, EN ISO 14982:2009,
CISPR12:2007+amd1 2009, EN IEC 63000:2018.

Benannte Stelle: 0404, Svensk Maskinprovning
AB, Postfach 4053, SE-904 03 Umeå, Schweden
hat die EG-Typenprüfung gemäß Maschinenrichtlinie
(2006/42/EG) Artikel 12, Absatz 3b durchgeführt. Das
Zertifikat hat die Nummer: SEC/19/2530.

Informationen zu Geräuschemission finden Sie unter
Technische Daten auf Seite 27.

Huskvarna, 2023-09-10

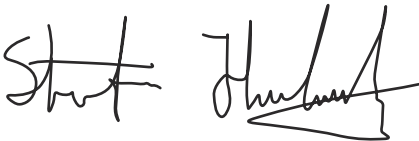

Stefan Holmberg, R&D Director, Technology
Management, Husqvarna AB

Verantwortlich für die technische Dokumentation



VSEBINA

Uvod.....	31	Odpravljanje težav.....	51
Varnost.....	33	Transport skladiščenje in odstranitev.....	52
Montaža.....	41	Tehnični podatki.....	54
Delovanje.....	43	Dodatna oprema.....	54
Vzdrževanje.....	45	Izjava o skladnosti.....	56

Uvod

Opis izdelka

Husqvarna 530iP4, 530iPT5 je baterijski obrezovalnik na drogu z elektromotorjem.

Namen uporabe

Izdelek se uporablja za obrezovanje vej in protja.

Opomba: Uporaba tega izdelka je lahko omejena z nacionalnimi predpisi.

Izdelek uporabljajte samo z dodatki, ki jih je odobril proizvajalec. Glejte *Dodatna oprema na strani 54*.

Pregled

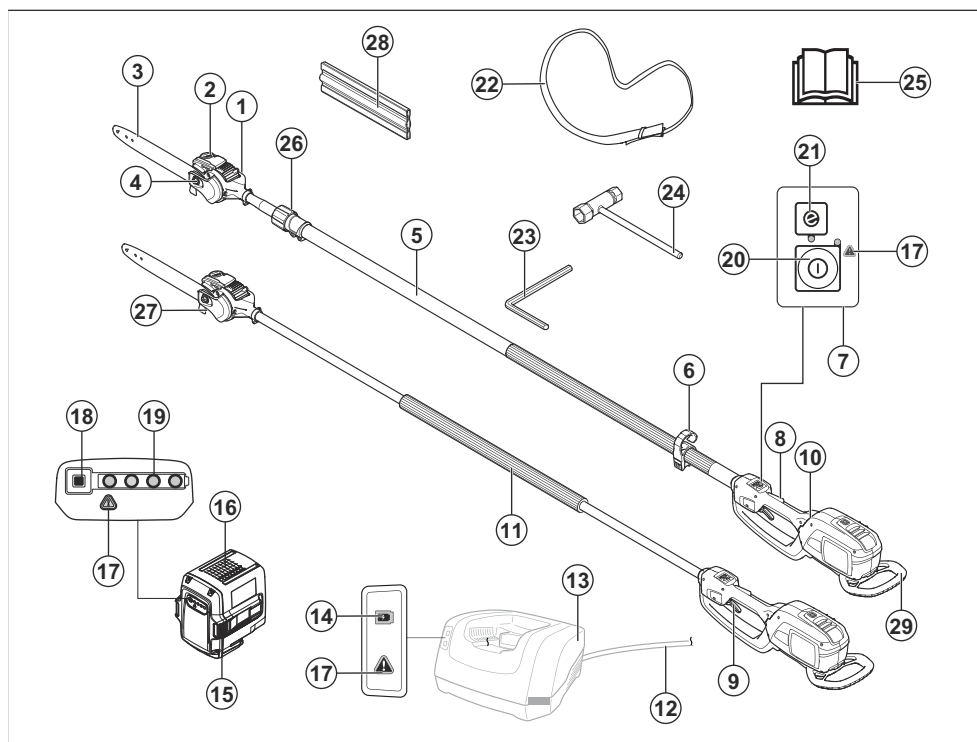

1. Glava obrezovalnika
2. Posoda za verižno olje
3. Meč
4. Matica meča

5. Gred
6. Nosilec oprtnika (530iPT5)
7. Tipkovnica
8. Zaklepni mehanizem sprožilca plina

9. Vklonni sprožilnik
10. Zadnji ročaj
11. Sprednji ročaj
12. Gibki kabel
13. Baterijski polnilnik (dodatna oprema)
14. Indikator napajanja
15. Gumbi za sprostitvev baterij
16. Baterija (dodatna oprema)
17. Indikator za opozorilo
18. Indikatorski gumb stanja baterije
19. Stanje baterije
20. Stikalo za vklop/izklop
21. Gumb SavE
22. Oprtnik
23. 4 mm kotni ključ
24. Kombinacijski ključ
25. Navodila za uporabo
26. Teleskopska funkcija (530iPT5)
27. Kavelj za vejo
28. Transportna zaščita
29. Protitudarni ščitnik



Uporabljajte trpežno obutev, ki ne drsi.



Puščici označujeta mejna položaja ročaja.

IPX4

Zaščiteno pred pljuskami vode.



Enosmerni tok.



Delov telesa ne približajte vročim površinam.



Polnjenje olja za verigo in prilagoditev pretoka olja.



Obratovalni cikel rezalne enote, čas delovanja/čas prostega teka.



Izdelka ali embalaže ni dovoljeno odložiti med gospodinjske odpadke. Izdelek in embalažo je treba oddati v ustreznem zbirnem centru, v katerem je poskrbljeno za reciklažo električnih in elektronskih naprav. (Velja samo za Evropo)

Simboli na izdelku



OPOZORILO! Ta izdelek je nevaren. Neprevidna in nepravilna uporaba izdelka lahko povzroči poškodbe in celo smrt uporabnika ali drugih navzočih oseb. Da preprečite poškodbe uporabnika ali drugih navzočih oseb, preberite in upoštevajte varnostna navodila v navodilih za uporabo. Pred začetkom uporabe izdelka natančno preberite navodila za uporabo in se prepričajte, da ste jih razumeli.



Na območjih, kjer bi lahko na vas padel kakšen predmet, uporabljajte zaščitno čelado. Uporabljajte odobreno zaščito za sluh. Uporabljajte odobreno zaščito oči.



Uporabljajte odobrene zaščitne rokavice.

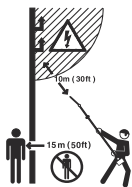

Ta izdelek ni električno izoliran. Če se izdelek dotakne ali pride v bližino visokonapetostne napeljave, lahko povzroči smrt ali hude telesne poškodbe. Električna lahko v loku preskoči iz ene točke v drugo. Čim večja je napetost, tem dalje lahko električna preskoči. Električna lahko potuje skozi veje in druge predmete še posebej, če so mokri. Vedno zagotovite minimalno razdaljo 10 m med orodjem in visokonapetostno napeljavo in/ali vsemi predmeti, ki se dotikajo visokonapetostne napeljave. Če je potrebno delo znotraj te varne razdalje, se pred začetkom del vedno obrnite na pristojno elektropodjetje, mora pred začetkom del odklopiti napetost.

Uporabnik izdelka mora zagotoviti, da so ljudje in živali od delovnega mesta oddaljeni najmanj 15 m.

yyyywwxxxx

Na tipski ploščici je navedena serijska številka. **yyyy** je proizvodno leto, **ww** je proizvodni teden in **xxxx** je serijska številka.



Pretvornik za varno odpoved.



Izdelek je skladen z veljavnimi direktivami ES.



Izdelek je v skladu z veljavnimi direktivami ZK.



Polnilnik baterije hranite in uporabljajte samo v zaprtih prostorih.



Dvojna izolacija.

Opomba: Ostali simboli in oznake na izdelku se nanašajo na zahteve za certifikacijo, ki veljajo za nekatere trge.

Simboli na bateriji in/ali polnilniku baterije



Izdelek je treba reciklirati v zbirnem centru za reciklažo električne in elektronske opreme. (velja samo za Evropo)

Škoda izdelka

Za škodo na izdelku ne odgovarjamo, če:

- Izdelek ni pravilno popravljen.
- Izdelek je popravljen z deli, ki jih ni izdelal ali odobril proizvajalec.
- Na izdelku je nameščena dodatna oprema, ki je ni izdelal ali odobril proizvajalec.
- Izdelek ni bil popravljen v pooblaščenem servisnem centru ali pri pooblaščenem organu.

Varnost

Varnostne definicije

Opozorila, svarila in opombe opozarjajo na posebne pomembne dele priročnika.



OPOZORILO: Se uporabi, če obstaja nevarnost telesne poškodbe ali smrti uporabnika ali opazovalcev ob neupoštevanju navodil v tem priročniku.



POZOR: Se uporabi, če obstaja nevarnost poškodbe izdelka, drugih materialov ali okolice ob neupoštevanju navodil v tem priročniku.

Opomba: Se uporabi za podajanje podrobnejših informacij, potrebnih v dani situaciji.

Splošna varnostna opozorila za električno orodje



OPOZORILO: Preberite vsa varnostna opozorila in navodila. Neupoštevanje opozoril in navodil lahko povzroči električni udar, požar in/ali težko telesno poškodbo.

Opomba: Shranite vsa opozorila in navodila za bodočo uporabo. Izraz »električno orodje« v opozorilih se nanaša na orodje z napajanjem prek kabla neposredno iz električnega omrežja ali akumulatorsko električno orodje (brez kabla).

Varnost delovnega področja

- **Poskrbite za čistočo in dobro osvetlitev delovnega področja.** Prenatrpani ali mračni prostori kar kličejo nesrečo.
- **Električnega orodja ne uporabljajte v eksplozivnem okolju, na primer v bližini vnetljivih tekočin, plinov ali prahu.** Električna orodja sprožajo iskre, ki lahko vžgejo prah ali hlape.
- **Ne dovolite, da bi bili med uporabo električnega orodja prisotni otroci ali opazovalci.** Odvratanje pozornosti lahko povzroči izgubo nadzora.

Električna varnost

- **Vtiči električnega orodja se morajo ujemati z vtičnico.** Vtiča na noben način ne spreminjajte. Z ozemljenim električnim orodjem ne uporabljajte adapterjev za vtičač. Nepredelani vtiči in ustrezne vtičnice poskrbijo za zmanjšano nevarnost električnega udara.
- **Izogibajte se telesnega stika z ozemljenimi površinami, kot so cevi, radiatorji, štedilniki in hladilniki.** Če je vaše telo ozemljeno, se nevarnost električnega udara poveča.
- **Električnega orodja ne izpostavljajte dežju ali vlagi.** Če v električno orodje prodre voda, se poveča nevarnost električnega udara.
- **Ne ravajte grobo s kablom.** Nikoli ne uporabljajte kabla za prenašanje, vlečenje ali izklapljanje električnega orodja iz vtičnice. Kabel ne sme priti v stik z vročino toplote, oljem, ostrimi robovi ali premikajočimi deli. Poškodovani ali zavozlani kabli povečujejo nevarnost električnega udara.
- **Če uporabljate električno orodje zunaj, uporabljajte kabelski podaljšek, ki je primeren za zunanjo uporabo.** Za zmanjšanje nevarnosti električnega udara uporabljajte kabel, primeren za zunanjo uporabo.
- **Če se ne morete izogniti upravljanju stroja v vlažnem okolju, uporabite zaščitno napravo na diferenčni tok (RCD).** Uporaba naprave RCD zmanjšuje nevarnost električnega udara.

Osebnostna varnost

- **Med uporabo električnega orodja bodite pozorni, pazite na svoja dejanja in ravnajte razumno.** Ne uporabljajte električnega orodja, ko ste utrujeni ali pod vplivom drog, alkohola ali zdravil. Trenutek nepozornosti med uporabo obrezovalnika žive meje lahko povzroči težko osebno poškodbo.
- **Uporabljajte osebno zaščitno opremo.** Vedno nosite zaščito za oči. Zaščitna oprema, na primer prašna maska, čevlji z nedersečimi podplati, čelada ali

zaščita za sluh, uporabljena v pravih okoliščinah, zmanjšuje nevarnost osebnih poškodb.

- **Izogibajte se neželenemu zagonu.** Pred priklopom orodja na električno omrežje ali namestitvijo baterije, držanjem v rokah ali prenašanjem se prepričajte, da je stikalo v položaju za izklop. Prenašanje električnega orodja s prstom na stikalu ali priklop električnega orodja z vklopljenim stikalom lahko povzroči nesrečo.
- **Praden električno orodje vklopite, odstranite ključ za nastavitev ali izvijač.** Če ostane ključ ali izvijač pritrjen na vrteči se del električnega orodja, lahko pride do telesne poškodbe.
- **Rok ne stegujte predaleč.** Vedno zanesljivo stopajte in pazite na ravnotežje. To vam omogoča boljši nadzor nad električnim orodjem ob nepričakovanih dogodkih.
- **Primerno se oblecite. Ne nosite ohlapnih oblačil in nakita.** Z lasmi in oblačili ne segajte v območje gibljivih delov. Ohlapne obleke, nakit ali dolgi lasje se lahko zapletejo v premične dele.
- **Če so naprave opremljene s priključkom za odvajanje in zbiranje prahu, mora biti ta zaseden in pravilno uporabljen.** Zbiranje prahu lahko zmanjša nevarnost zaradi vdihavanja tega.
- **Ne bodite samozadovoljni, ker ste zaradi pogoste uporabe navajeni orodja, in kljub vsemu upoštevajte varnostna načela orodja.** Brezbrizna uporaba lahko v trenutku povzroči hudo telesno poškodbo.

Uporaba in nega električnega orodja

- **Ne preobremenite električnega orodja.** Uporabite pravilno električno orodje za vrsto uporabe. Pravilno električno orodje bo delo opravilo bolje in varneje, če deluje pri hitrosti, za katero je bil zasnovano.
- **Električnega orodja ne uporabljajte, če stikalo za vklop/izklop ne deluje.** Orodje, ki ga ni mogoče upravljati s stikalom, je nevarno in ga je potrebno popraviti.
- **Pred izvajanjem nastavitvev, menjavo priključkov ali shranjevanjem električnega orodja izvlecite vtič iz omrežne vtičnice in/ali odstranite baterijo iz električnega orodja, če je to mogoče.** Tak preventivni ukrep pomagajo zmanjšati nevarnost neželenega zagona električnega orodja.
- **Električno orodje, ki ga ne potrebujete, shranite izven dosega otrok in ne dovolite, da bi ga uporabljale osebe, ki električnega orodja ne poznajo ali ne poznajo teh navodil.** Električna orodja so v rokah neukih oseb nevarna.
- **Vzdržujte električna orodja in dodatno opremo.** Preverite poravnavo ali zatikanje pomiknih delov. Preverite, da noben del ni poškodovan in vsa druga stanja, ki bi lahko vplivala na delovanje električnega orodja. Če je električno orodje poškodovano, ga pred uporabo odnesite v popravilo. Veliko nesreč povzročijo slabo vzdrževana električna orodja.
- **Rezila naj bodo vedno ostrina in čista.** Pravilno vzdrževana rezila z ostrimi rezalnimi robovi se manj zatikajo in jih je lažje kontrolirati.

- **Električna orodja, dodatke, rezalne ploščice ipd. uporabljajte skladno s temi navodili ter upoštevajte delovne pogoje in delo, ki ga boste opravljali.** Uporaba električnega orodja za opravila, za katera ta naprava ni namenjena, je lahko nevarna.
- **Ročaji in prijemalne površine naj bodo suhi, čisti in brez ostankov olja in masti.** Če so ročaji in prijemalne površine spolzki, ne omogočajo varne uporabe in upravljanja z orodjem v nepričakovanih razmerah.

Uporaba in nega baterije

- **Baterijo polnite le s polnilnikom, ki ga določi proizvajalec.** Polnilnik, ki je primeren za eno vrsto baterij, lahko poveča nevarnost požara pri drugih baterijah.
- **Električno orodje uporabljajte le s točno določenimi baterijami.** Če uporabite druge baterije, se lahko poveča nevarnost poškodb in požara.
- **Ko baterije ne uporabljate, ne sme priti v stik z drugimi kovinskimi predmeti, kot so sponke za papir, kovanci, ključi, žebli, vijaki ali drugi majhni kovinski predmeti, ki lahko vzpostavijo povezavo med dvema poloma.** Kratek stik med poloma baterije lahko povzroči opekline ali požar.
- **Ob nepravilni in grobi uporabi lahko iz baterije izteka tekočina; izogibajte se stiku s tekočino. Če se tekočina nehote dotaknete, sperite roke z vodo. Če pride tekočina v stik z očmi, poiščite zdravniško pomoč.** Tekočina, ki izteka iz baterije, lahko povzroči draženje ali opekline.
- **Ne uporabljajte poškodovanega ali spremenjenega baterijskega paketa ali orodja.** Poškodovani ali predelani akumulatorji se lahko obnašajo nepredvidljivo in lahko posledično zagorijo, eksplodirajo ali predstavljajo nevarnost poškodb.
- **Baterijskega paketa ali orodja ne izpostavljajte ognju ali previsokim temperaturam.** Izpostavljenost ognju ali temperaturam nad 130 °C (266 °F) lahko povzroči eksplozijo.
- **Upoštevajte vsa navodila za polnjenje in ne polnite baterijskega paketa ali orodja pri temperaturah zunaj temperaturnega območja, navedenega v navodilih.** Neustrezna zamenjava ali temperature zunaj dovoljenega območja lahko povzročijo poškodbe baterije in povečajo nevarnost požara.

Servis

- **Popravila električnega orodja sme izvajati usposobljen serviser in pri tem uporabljati originalne nadomestne dele.** S tem zagotovite ohranitev kakovosti in varnosti električnega orodja.
- **Ne servisirajte poškodovanih baterijskih enot.** Baterijske pakete lahko servisirajo samo proizvajalec in pooblašeni servisni ponudniki.

Varnostna opozorila za obrezovalnik na drogu – osebna varnost

- **Pazite, da se med uporabo obrezovalnika na drogu s kakšnim delom telesa ne dotaknete verige. Pazite, da ob zagonu obrezovalnika na drogu veriga ni v stiku z nobenim predmetom.** Če ste pri uporabi obrezovalnika na drogu za trenutek nepazljivi, lahko veriga zagrabí del oblačila ali telesa.
- **Obrezovalnik na drogu vedno držite z desno roko za zadnji ročaj in z levo roko za sprednji ročaj.** Če držite motorno žago z rokama v obratnem položaju, se poveča nevarnost telesnih poškodb, zato tega ne počenajte.
- **Obrezovalnik na drogu držite samo za izolirane površine za držanje, ker lahko pride veriga v stik s skritimi kablí ali kablom.** Če se veriga dotakne kabla pod napetostjo, lahko napetost preskoči tudi na ostale kovinske dele obrezovalnika na drogu, zaradi česar lahko uporabnik doživi električni udar.
- **Uporabljajte zaščito za oči. Priporočamo tudi dodatno zaščitno opremo za sluh, glavo, roke, noge in stopala.** Ustrezna zaščitna oprema zmanjša nevarnost telesnih poškodb zaradi letečih ostankov ali nenamerne stika z verigo.
- **Vedno imejte stabilen položaj in motorno žago uporabljajte samo, kadar stojite na trdni, varni in ravni površini.** Na zdrsljivih in nestabilnih površinah lahko izgubite ravnotežje ali nadzor nad obrezovalnikom na drogu.
- **Pri žaganju napete veje bodite pazljivi, saj lahko švigne nazaj.** Ko se napetost v lesnih vlaknih sprosti, lahko veja oplazi uporabnika, ki posledično izgubi nadzor nad obrezovalnikom na drogu.
- **Bodite še posebej pazljivi pri žaganju grmičevja in mladih dreves.** Drobne veje se lahko zataknejo v obrezovalnik na drogu in vas oplazijo ali vržejo iz ravnotežja.
- **Upoštevajte navodila za mazanje, napanjanje verige ter zamenjavo meča in verige.** Če veriga ni ustrezno napeta ali namazana, se lahko zlomi ali poveča možnost povratnega udarca.
- **Pri prenašanju držite obrezovalnik na drogu za sprednji ročaj, obrezovalnik pa mora biti izklopljen in objmen stran od telesa.** Pri prenašanju ali shranjevanju obrezovalnika na drogu vedno namestite pokrov meča. S pravilnim ravnanjem z obrezovalnikom na drogu boste zmanjšali možnost nenamerne stika s premikajočo se verigo.
- **Žagajte samo les. Obrezovalnik na drogu uporabljajte le za opravila, za katera je namenjen. Na primer: obrezovalnika na drogu ne uporabljajte za žaganje kovine, plastike, zidakov ali gradbenih elementov, ki niso iz lesa.** Uporaba obrezovalnika na drogu za opravila, za katera ni namenjen, je lahko nevarna.
- **Ročaj naj bo čist, suh in brez olja ali masti.** Mastni in oljnati ročaji so spolzki, zato lahko izgubite nadzor nad motorno žago.

- **Praden podrete drevo, se morate v celoti zavedati vseh tveganj in se seznaniti z ukrepi, kako ta tveganja preprečiti.** Med podiranjem drevja lahko pride do resnih poškodb uporabnika ali drugih oseb v bližini.
- **Ta obrezovalnik na drogu ni namenjen podiranju drevja.** Zaradi uporabe obrezovalnika na drogu za opravo, za katerega ni namenjen, lahko pride do resnih poškodb uporabnika ali drugih oseb v bližini.
- Novim uporabnikom zelo priporočamo, da debla žagajo na podstavku.
- Izdelek je nevarno orodje, če niste previdni ali če ga ne uporabljate pravilno. Ta izdelek lahko povzroči hude poškodbe oziroma smrt upravljalca ali drugih.
- Izdelka ne uporabljajte, če so se spremenile njegove originalne specifikacije. Ne spreminjajte delov izdelka brez vnaprejšnje odobritve proizvajalca izdelka. Uporabljajte samo dele, ki jih je odobril proizvajalec. Zaradi neustreznega vzdrževanja lahko pride do poškodb ali smrti.
- Pred uporabo preverite izdelek. Glejte, *Pregled pred vžigom na strani 43* in *Urniki vzdrževanja na strani 45*. Ne uporabljajte izdelkov, ki so poškodovani ali ne delujejo pravilno. Izvajajte varnostne preglede in vzdrževalna dela ter upoštevajte servisna navodila, opisana v tem priročniku.
- Otroci se z izdelkom ne smejo igrati. Izdelka in/ali akumulatorja ne smejo uporabljati, vzdrževali ali popravljati otroci ali druge osebe, ki za to niso usposobljene. Starost uporabnika je morda določena z lokalnimi zakoni.
- Izdelek skladiščite v zaklenjenem prostoru, tako da otroci ali osebe, ki niso primerne za rokovanje z izdelkom, do izdelka ne morejo dostopati.
- Izdelek shranjujte izven dosega otrok.
- Nikoli ne smete spreminjati prvotne izvedbe izdelka brez predhodnega dovoljenja proizvajalca. Uporabljajte samo originalno dodatno opremo. Spremembe brez pooblastila in/ali neoriginalni deli lahko povzročijo resne poškodbe ali smrt uporabnika in drugih oseb.

Vzroki za povratne udarce in preprečevanje teh

Povratni udarec se lahko zgodi, ko se prednji del ali konica meča dotakne predmeta ali ko se zarez za zapre in stisne verigo. V nekaterih primerih lahko dotik konice povzroči nenadno povratno reakcijo, pri čemer se meč dvigne in obrne proti upravljalcu. Če je veriga na zgornji strani meča stisnjena, se lahko meč naenkrat hitro odrine nazaj proti upravljalcu. Posledično lahko izgubite nadzor nad motorno žago in se resno poškodujete. Ne zanašajte se zgolj na varnostne naprave v motorni žagi. Uporabnik motorne žage mora pri delu izvesti več previdnostnih ukrepov, s katerimi prepreči nesreče in poškodbe. Povratni udarec je posledica napačne uporabe motorne žage in/ali neprimernih delovnih postopkov ali pogojev, vendar ga lahko preprečite s spodnjimi previdnostnimi ukrepi:

- **S palcem in drugimi prsti obkrožite ročaje motorne žage in jo čvrsto primite. Žago držite z obema rokama in se postavite tako, da se lahko izognete povratnemu udarcu.** Sile povratnih udarcev lahko uporabnik nadzoruje, če izvaja pravilne ukrepe. Motorne žage nikoli ne izpuscite.
- **Rok ne stegujte predaleč in nikoli ne žagajte nad višino ramen.** Tako preprečite neželen stik s konico meča žage in dovoljuje boljši nadzor nad motorno žago v nepričakovanih okoliščinah.
- **Uporabljajte samo nadomestne meče in verige, ki jih je določil proizvajalec.** Neustrezni nadomestni meči in verige motornih žag lahko povzročijo pokanje verige in/ali povratni udarec.
- **Upoštevajte navodila proizvajalca glede brušenja in vzdrževanja verige motorne žage.** Če se profili globine reza zmanjša, se poveča nevarnost povratnega udarca.

SHRANITE TA NAVODILA.

Splošna varnostna navodila



OPOZORILO: Pred uporabo izdelka preberite navodila v povezavi z opozorili v nadaljevanju.

- Odstranite baterijo in tako preprečite neželeni zagon izdelka.

Opomba: Uporabo lahko ureja državna ali lokalna zakonodaja. Upoštevajte veljavne predpise.

Varnostna navodila za uporabo



OPOZORILO: Pred uporabo izdelka preberite in upoštevajte navodila v povezavi z opozorili v nadaljevanju.

- V premeru 15 metrov/50 čevljev od delovnega mesta ne sme biti ljudi ali živali. Če sočasno v območju dela več uporabnikov, mora biti varnostna razdalja med njimi vsaj 15 metrov. Sicer obstaja nevarnost resnih telesnih poškodb. V primeru približevanja oseb nemudoma izklopite izdelek. Z izdelkom nikoli ne zamahnite, ne da bi pred tem preverili prostor za sabo in se tako prepričali, da v varnostnem območju ni nikogar.
- Delo v slabem vremenu izčrpa in pogosto prispeva k dodatnim tveganjem. Zaradi povečanega tveganja uporaba stroja v zelo slabem vremenu ni priporočljiva, na primer v gosti megli, naliivih, močnem vetru, hudem mrazu ali ob nevarnosti udara strele itd.
- Otrokom nikoli ne dovolite, da uporabljajo izdelek ali da so v njegovi bližini. Ker je zagon izdelka zelo enostaven, ga lahko zaženejo tudi otroci, če jih ne nadzorujete. To lahko pomeni tveganje resne

osebne poškodbe. Zaradi tega odklopite baterijo, ko izdelka ne morete ustrezno nadzorovati.

- Zagotovite, da osebe, živali ali drugi predmeti ne morejo vplivati na nadzor nad izdelkom in ne morejo priti v stik z rezalnim priključkom ali predmeti, ki jih rezalni priključek meče naokrog.
- Bodite vedno pozorni na svarilne znake in klice, ko nosite zaščito za sluh. Zaščito za sluh odstranite takoj, ko se izdelek izklopi.
- Pri osebah, ki imajo težave s krvnim obtokom, lahko pretirana izpostavljenost tresljam povzroči poškodbe ožilja ali živčevja. Če opazite simptome pretirane izpostavljenosti tresljam, se posvetujte z zdravnikom. Ti simptomi zajemajo otrplost, izgubo občutenja, ščemenje, zbadanje, bolečino, zmanjšano moč in spremembe barve ali stanja kože. Običajno se pojavijo v prstih, na rokah ali na zapestjih.
- V nobenem primeru ne smete uporabljati rezalnih priključkov, če niste prej montirali odobrenega ščitnika. Če uporabite pokvarjen ali napačen ščitnik, lahko povzročite resne osebne poškodbe.
- Vedno zaustavite izdelek, odstranite baterijo in se prepričajte, da se rezalna oprema popolnoma zaustavi, preden pričnete z delom na izdelku. Odstopanje od navodil za brušenje bistveno poveča nevarnost povratnega udarca.
- V primeru dvoma, ali je nadaljnja uporaba še primerna, se posvetujte s strokovnjakom. Obrnite se na svojega zastopnika ali servisno delavnico. Izogibajte se situacijam, ki se vam zdijo prezahtevne.
- Izogibajte se situacijam, ki se vam zdijo prezahtevne.
- Izdelka ne uporabljajte, če ste utrujeni, pod vplivom alkohola ali drog ali zdravil oziroma v drugih okoliščinah, ki vplivajo na vaš vid, pozornost, koordinacijo ali presojo.
- Ko pride konica meča v stik s trdnim predmetom, lahko izdelek močno vrže v stran. To se imenuje povratni udarec. Povratni udarec lahko odnese izdelek/uporabnika v katerokoli smer, tako da slednji izgubi nadzor nad izdelkom. Izogibajte se rezanju s konico meča.
- Nikoli ne uporabljajte izdelka, če v primeru nesreče ne morete priklicati pomoči.
- Imeti morate dobro ravnotežje in stabilen položaj. Prepričate se, da se lahko varno gibljete in stojite. Če se morate nepričakovano premakniti, preverite okolico za morebitne ovire (korenine, kamenje, veje, jarke, itd.). Pri delu na nagrnjenih tleh bodite še posebej previdni.
- Obvezno preglejte delovno območje. Odstranite vse trde dele, na primer kamenje, razbito steklo, žeblje, jeklene žice, vrvi, ki jih rezilo izvrže, ali pa se lahko navijejo okrog rezalnega priključka.
- Pri žaganju napetega drevesa bodite izjemno previdni. Napeto drevo se lahko vrne nazaj v svoj običajen položaj pred žaganjem ali po njem. Če se napačno postavite ali če žagate na napačnem mestu, lahko drevo zadane vas ali izdelek in

povzroči izgubo nadzora. V obeh primerih lahko pride do hude telesne poškodbe.

- V oporo uporabite oprtnik, s katerim bo uporaba izdelka preprostejša.
- Izdelek vedno primate z obema rokama.

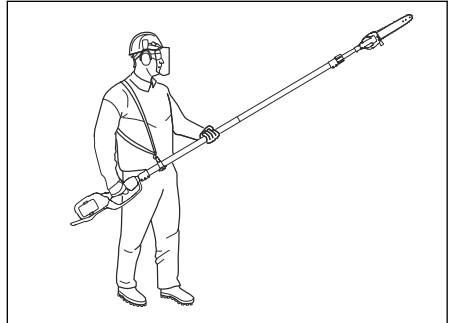

- Izdelek zaustavite, preden se premaknete na drugo območje. Pred prenosom izdelka na kakršni koli razdalji namestite transportno zaščito.
- Izdelka nikoli ne odlagajte na tla z delujočim motorjem, razen če ga imate neprekinjeno pod strogim nadzorom.
- Če izdelek uporabljate pri temperaturah pod $-10\text{ }^{\circ}\text{C}$, morate pred začetkom dela izdelek in akumulator vsaj 24 ur hraniti v ogrevanem prostoru.
- Nikoli se ne postavite neposredno pod vejo, ki jo želite odrezati. To lahko povzroči težke in tudi usodne telesne poškodbe.
- Upoštevajte ustrezne varnostne predpise za delo v bližini električnih vodnikov, napeljanih po zraku.
- Ta izdelek ni električno izoliran. Če se izdelek dotakne ali pride v bližino visokonapetostne napeljave, lahko povzroči smrt ali hude telesne poškodbe. Z nastankom električnega obloka lahko napetost preskoči iz enega dela orodja na drugega. Čim večja je napetost, tem dalje lahko elektrika preskoči. Električna potuje skozi veje in druge predmete še posebej, če so mokri. Vedno zagotovite minimalno razdaljo 10 m/33 čevljev med izdelkom in visokonapetostno napeljavo in/ali predmeti, ki se dotikajo visokonapetostne napeljave. Če je potrebno delo znotraj te varne razdalje, se pred začetkom del vedno obrnite na pristojno elektro podjetje, mora pred začetkom del odklopiti napetost.
- Poškodovan rezalni priključek povečuje nevarnost nesreč pri delu.

Osebna zaščitna oprema



OPOZORILO: Pred uporabo izdelka preberite navodila v povezavi z opozorili v nadaljevanju.

- Pri uporabi izdelka vedno uporabljajte odobreno osebno zaščitno opremo. Osebna zaščitna oprema ne more popolnoma preprečiti poškodb, vendar v

primeru nesreče omili posledice. Prodajalec naj vam pomaga izbrati ustrezno opremo.

- Uporabljajte zaščitno čelado, če obstaja nevarnost padajočih predmetov.
- Dolgotrajna izpostavljenost hrupu lahko povzroči okvare sluha. Baterijski izdelki so na splošno razmeroma tihi, okvaro lahko povzroči kombinacija ravni hrupa in dolgotrajne rabe. Husqvarna priporoča uporabo zaščite za sluh pri daljši stalni uporabi izdelkov. Pogosti in redni uporabniki bi morali imeti redne preglede sluha.



OPOZORILO: Zaščitite za sluh omejujejo slišnost zvokov in opozorilnih signalov.

- Uporabljajte odobreno zaščitno oči. Tudi če uporabljate vizir, morate vedno uporabljati tudi homologirana zaščitna očala. Homologirana zaščitna očala morajo biti skladna s standardom ANSI Z87.1 za ZDA ali s standardom EN 166 za države EU.
- Za zaščito obraza uporabite vizir. Vizir ne zadostuje za zaščito oči.



- Po potrebi uporabite rokavice, npr. kadar pritrjujete, pregledujete ali čistite rezalno opremo.
- Nosite vzdržljive škornje ali čevlje, ki ne drsijo.
- Uporabljajte oblačila iz trpežnih materialov. Vedno uporabljajte trpežne dolge hlače in dolge rokave. Ne uporabljajte ohlapnih oblačil, ki se lahko zataknejo za vejice ali veje. Ne nosite nakita, kratkih hlač in sandalov in ne hodite bos. Lase si varno spnite nad rameni.



- Paket prve pomoči hranite na doseg roke.



Varnostne naprave na izdelku



OPOZORILO: Pred uporabo izdelka preberite navodila v povezavi z opozorili v nadaljevanju.

- Ne uporabljajte izdelka z varnostnimi napravami, ki so poškodovane ali ne delujejo pravilno.
- Redno preverjajte varnostne naprave. Glejte, *Urnik vzdrževanja na strani 45*.
- Če so varnostne naprave poškodovane ali ne delujejo pravilno, se obrnite na servisnega zastopnika Husqvarna.

Preverjanje tipkovnice

1. Pritisnite gumb za vklop/izklop (A).

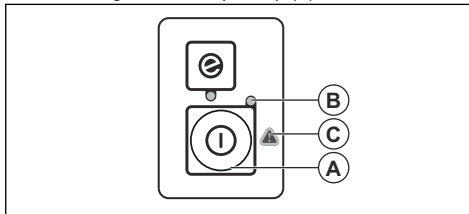

- a) Izdelek je vklopljen, ko lučka LED (B) sveti.
 - b) Izdelek je izklopljen, ko lučka LED (B) ne sveti.
2. Če sveti ali utripa opozorilni indikator (C). Glejte *Tipkovnica na strani 51*.

Preverjanje delovanja zaklepa ročice plina

Zaklep sprožilca plina je zasnovan tako, da preprečuje neželeno delovanje. Ko pritisnete zaklep sprožilnika plina naprej (A) in ga nato pritisnete ob ročaj (B), je sprožilnik plina (C) sproščen. Ko sproстите ročaj, se sprožilec plina in zaklep sprožilca plina vrmeta v izhodiščni položaj. Njuno gibanje uravnava tri med seboj neodvisne vzmeti.

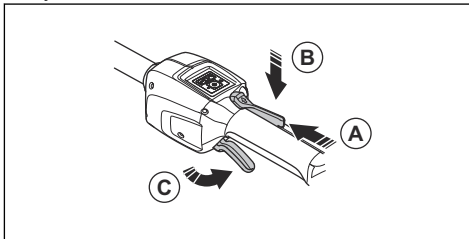

1. Preverite, ali je sprožilec plina zaklenjen, ko je zapora v izhodiščnem položaju.

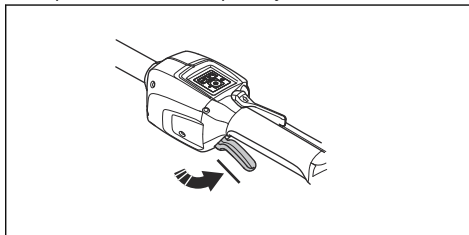

2. Zaklep sprožilnika plina pritisnite naprej (A) in navzdol. Zaklep sprožilnika plina pritisnite ob ročaj (B) in se prepričajte, da se nato ob sprostitvi vrne v izhodiščni položaj.

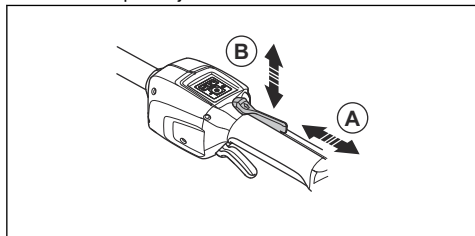

3. Sprožilnik plina in zaklep sprožilnika plina se morata prosto premikati in povratni vzmeti morata delovati pravilno.

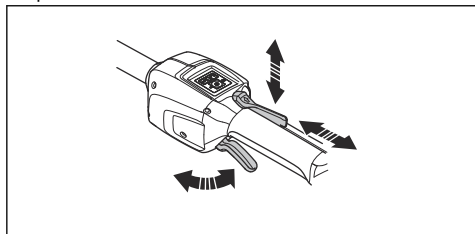

4. Zaženite izdelek, glejte *Zagon izdelka na strani 43*.
5. Sprožilnik pritisnite do konca in tako aktivirajte polni plin.
6. Sprostite sprožilec plina in se prepričajte, da se rezalni priključek ustavi in obmiruje.

Ščitnik rezalnega priključka

Ščitnik rezalnega priključka preprečuje izmet nepritrjenih predmetov v smeri uporabnika.

Preverite, ali je ščitnik rezalnega priključka poškodovan. Če je poškodovan, ga zamenjajte. Uporabljajte samo odobrene ščitnike za rezalne priključke.

Varnostna navodila za rezalno opremo



OPOZORILO: Pred uporabo izdelka preberite navodila v povezavi z opozorili v nadaljevanju.

- Uporabljajte samo odobrene kombinacije mečev in verig ter opremo za brušenje. Za navodila glejte poglavje *Dodatna oprema na strani 54*.
- Med uporabo ali izvajanjem vzdrževalnih del na verigi nosite zaščitne rokavice. Tudi nepremična veriga lahko povzroči poškodbe.
- Rezalni zobje naj bodo vedno pravilno nabrušeni. Upoštevajte navodila in uporabljajte priporočeno šablono za brušenje. Poškodovana veriga ali veriga, ki ni pravilno nabrušena, poveča nevarnost nesreč.

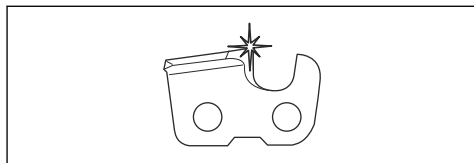

- Nastavite ustrezno nastavev globine reza za verigo. Upoštevajte navodila in uporabljajte priporočeno nastavev globine reza. Prevelika nastavev globine reza poveča nevarnost povratnega udarca.

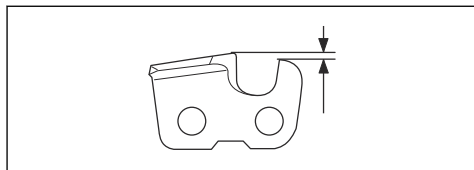

- Zagotovite, da je veriga ustrezno napeta. Če se veriga ne prilega tesno meču, se lahko sname. Neustrezna napetost verige poveča obrabo meča, verige in pogonskega zobnika verige. Glejte poglavje *Napenjanje verige na strani 49*.

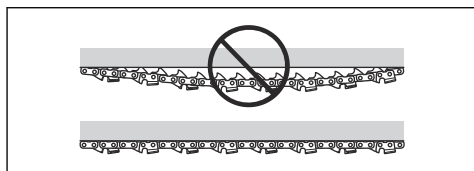

- Redno vzdržujte rezalno opremo in jo ustrezno mažite. Če verige ne mažete ustrezno, se poveča tveganje za obrabo meča, verige in pogonskega zobnika verige.

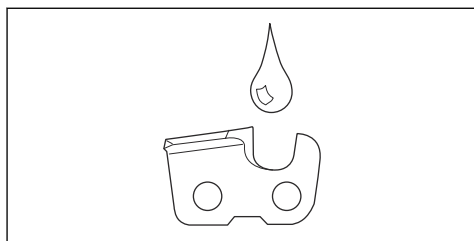

Varna uporaba baterije



OPOZORILO: Pred uporabo izdelka preberite navodila v povezavi z opozorili v nadaljevanju.

- Uporabljajte samo baterije BLi, ki jih priporočamo za ta izdelek. Baterije so šifrirane s programsko opremo.
- Baterije BLi, ki jih je mogoče polniti, uporabljajte kot vir napajanja samo za ustrezne izdelke Husqvarna.

Za preprečevanje poškodb akumulatorske baterije ne uporabljajte za napajanje drugih naprav.

- Nevarnost električnega udara. Poli baterije ne smejo priti v stik s ključi, vijaki ali drugimi kovinskimi deli. To lahko povzroči kratak stik akumulatorske baterije.
- Ne uporabljajte baterij, ki jih ni mogoče polniti.
- V zračne reže akumulatorske baterije ne vstavljajte predmetov.
- Akumulatorske baterije ne izpostavljajte neposredni sončni svetlobi, vročini ali odprtemu ognju. Akumulatorska baterija lahko povzroči opekline in/ali kemične opekline.
- Akumulatorske baterije ne izpostavljajte mikrovalovom in visokemu tlaku.
- Akumulatorske baterije ne poskušajte razstaviti ali odpreti.
- Baterijska kislina ne sme priti v stik s kožo. Baterijska kislina povzroči poškodbe kože, korozijo in opekline. Če pride baterijska kislina v oči, ne drgnite oči, temveč jih spirajte z vodo vsaj 15 minut. Če pride baterijska kislina v stik s kožo, očistite kožo z veliko količino vode in mila. Poiščite zdravniško pomoč.
- Baterijo uporabljajte v okolju s temperaturami med -10 °C (14 °F) in 40 °C (104 °F).
- Akumulatorske baterije ali polnilnika nikoli ne čistite z vodo. Glejte, *Čiščenje izdelka, baterije in polnilnika baterije na strani 51*.
- Ne uporabljajte akumulatorskih baterij, ki so poškodovane ali ne delujejo pravilno.
- Baterije med skladiščenjem ne smejo priti v stik s kovinskimi predmeti, na primer žebli, vijaki ali nakitom.
- Akumulatorsko baterijo hranite zunaj dosega otrok.

Varna uporaba polnilnika baterije



OPOZORILO: Pred uporabo izdelka preberite navodila v povezavi z opozorili v nadaljevanju.

- Nevarnost električnega udara ali kratkega stika, če ne upoštevate varnostnih navodil.
- Ne uporabljajte polnilnikov, ki niso bili priloženi izdelku. Za polnjenje nadomestnih baterij BLI uporabljajte samo polnilnike.
- Polnilnika baterije ne poskušajte razstaviti.
- Ne uporabljajte poškodovanega ali pokvarjenega polnilnika baterije.
- Polnilnika baterije ne dvigujte za napajalni kabel. Polnilnik baterije odklopite iz stenske vtičnice tako,

da povlečete vtič. Nikoli ne vlecite za napajalni kabel.

- Pazite, da kablji in kabelski podaljški ne pridejo v stik z vodo, oljem in ostrimi robovi. Kabel ne sme biti zataknen med stavbno pohištvo, na primer vrata ali za ograje, ali podobne predmete.
- Polnilnika baterije ne uporabljajte v bližini gorljivih materialov ali materialov, ki povzročajo korozijo. Pazite, da polnilnik baterije ni pokrit. V primeru dima ali požara izvlomite vtič polnilnika baterije.
- Baterijo polnite le v zaprtih prostorih z dobrim prezračevanjem in zaščito pred neposrednim soncem. Baterije ne polnite na prostem. Baterijske enote ne polnite v stiku z vodo ali vlago.
- Polnilnik baterije uporabljajte samo v okolju s temperaturami med 5 °C (41 °F) in 40 °C (104 °F). Polnilnik uporabljajte v dobro prezračenem, suhem in brezprašnem okolju.
- V hladilne reže polnilnika baterije ne vstavljajte predmetov.
- Poli polnilnika baterije se ne smejo dotikati kovinskih predmetov, ker lahko to povzroči kratki stik.
- Uporabljajte nepoškodovane in odobrene omrežne vtičnice. Prepričajte se, da kabel polnilnika baterije ni poškodovan. V primeru uporabe podaljškov se prepričajte, da ti niso poškodovani.

Varnostna navodila za vzdrževanje



OPOZORILO: Pred vzdrževanjem izdelka preberite naslednja opozorilna navodila.

- Pred vzdrževanjem, drugimi pregledi ali sestavljanjem izdelka odstranite baterijo.
- Uporabnik sme sam izvajati le tista vzdrževalna in servisna dela, ki so navedena v teh navodilih za uporabo. Za obsežnejša vzdrževalna in servisna dela se obrnite na servisnega zastopnika.
- Baterije ali polnilnika nikoli ne čistite z vodo. Močno čistilo lahko poškoduje plastiko.
- Če ne vzdržujete izdelka, skrajšate njegovo življenjsko dobo in povečate nevarnost nesreč.
- Za servisiranje in popravila izdelka, zlasti za varnostne naprave na izdelku, je potrebno posebno usposabljanje. Če po izvedenem vzdrževanju niso vsa preverjanja uspešno opravljena, se obrnite na servisnega zastopnika. Zagotavljamo vam, da so za vaš izdelek na voljo strokovna popravila in servisne storitve.
- Uporabljajte samo originalne nadomestne dele.

Montaža

Uvod



OPOZORILO: Preden začnete sestavljati izdelek, morate prebrati in razumeti poglavje o varnosti.

Sestavljanje meča in verige

1. Odstranite matico meča, s katero je pritrjen pokrov sklopke.
2. Namestite meč na vijak meča. Postavite meč v zadnji položaj. Verigo namestite na pogonski zobnik in jo vpnite v utor meča. Začnite na zgornji strani meča.
3. Prepričajte se, da so robovi rezil na zgornjem robu meča obrnjeni naprej (C).
4. Poravnajte luknjo v meču z vijakom za napenjanje verige in namestite pokrov sklopke. Gonilni členi se morajo pravilno prilegati pogonskemu zobniku verige (B). Prepričajte se, da je veriga vpeta v utor meča. Z rokami čim močneje zategnite matice meča.

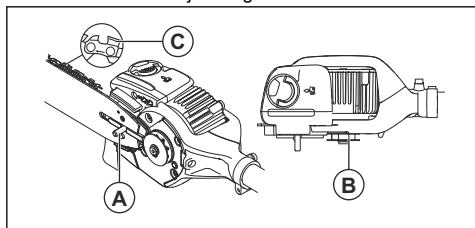

5. Napnite verigo, glejte *Napenjanje verige na strani 49*.

Prilagajanje kota rezalne glave



OPOZORILO: Preden nadaljujete, izdelek zaustavite in odstranite baterijo. Uporabljajte zaščitne rokavice.

1. Odvijte vijake na rezalni glavi (A).
2. Rezalno glavo (B) obrnite za 90°.
3. Zategnite vijaka (A).

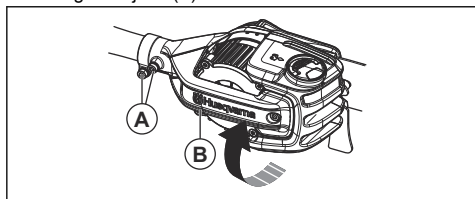

Namestitev kavljja za vejo

- Kavelj za vejo pritrдите z 2 vijakoma.

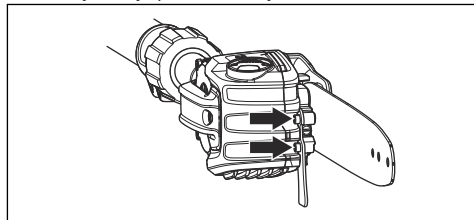

Namestitev ščitnika pred udarci

1. Ščitnik pred udarci pritrдите s 6 vijaki.

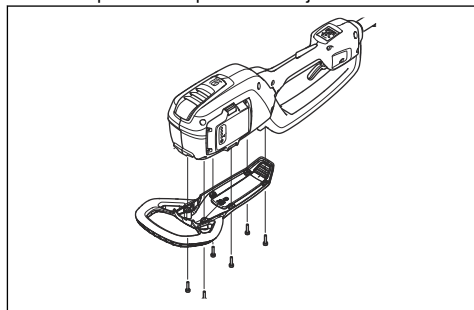

Namestitev dolžine gredi

1. Odvijte gumbni vijak.

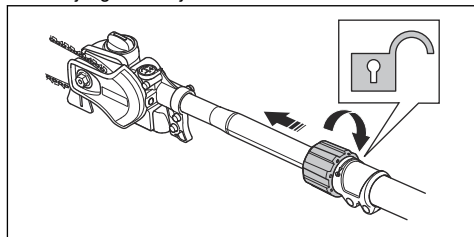

2. Raztegnite drog na zeleno dolžino.
3. Zategnite gumbni vijak.

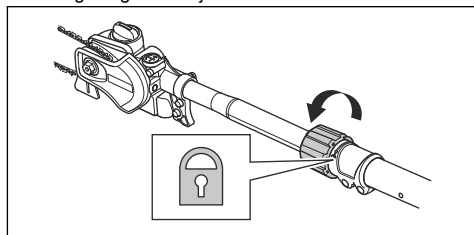

Nastavitev oprtnika

1. Namestite oprtnik.
2. Oprtnik pripnite na nosilni kavelj oprtnika.
3. Dolžino oprtnika prilagajajte, dokler ni nosilni kavelj oprtnika v višini kolka.

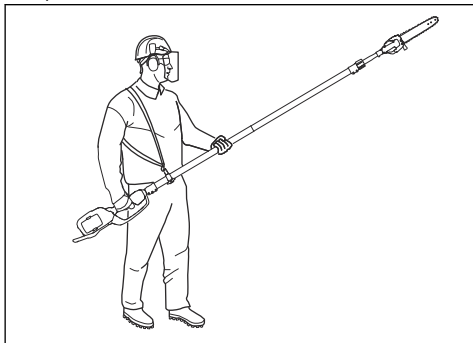

Priklp polnilnika baterije

1. Polnilnik baterije priklpote na napetost in frekvenco, ki sta navedeni na tipski ploščici.
2. Vtaknite vtič v ozemljeno vtičnico. Indikator LED na polnilniku baterije enkrat utripne zeleno.

Opomba: Če temperatura baterije presega 50 °C/122 °F, se baterija ne polni. Če je temperatura višja od 50 °C/122 °F, polnilnik baterije ohladi baterijo.

Vstavitev baterije v izdelek



OPOZORILO: Za izdelek uporabljajte samo originalne baterije Husqvarna.

1. Baterija mora biti popolnoma napolnjena.
2. Potisnite baterijo v držalo baterije v izdelku. Baterija se zaskoči, ko slišite klik.

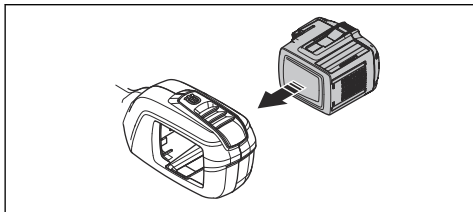

POZOR: Če baterije ni mogoče preprosto potisniti v držalo baterije, pomeni, da baterija ni pravilno nameščena. Izdelek se lahko tako poškoduje.

3. Baterija mora biti pravilno nameščena.

Informacije o bateriji

Za informacije o uporabi baterije si oglejte navodila za uporabo baterije.

Dolivanje verižnega olja

Po 1 uri delovanja ali pri izpraznjeni bateriji napolnite z verižnim oljem.

1. Odprite pokrovček za verižno olje na vrhu rezalne glave.

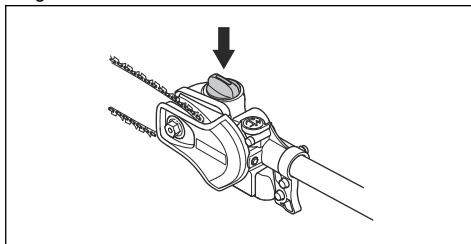

2. Dolijte verižno olje Husqvarna.
3. Namestite pokrovček za verižno olje.

Delovanje

Uvod



OPOZORILO: Preden začnete uporabljati izdelek, morate prebrati in razumeti poglavje o varnosti.

Polnjenje baterije

Opomba: Baterijo pred prvo uporabo napolnite. Nova baterija je napolnjena samo 30-odstotno.

1. Prepričajte se, da je baterija suha.
2. Baterijo vstavite v polnilnik baterije.

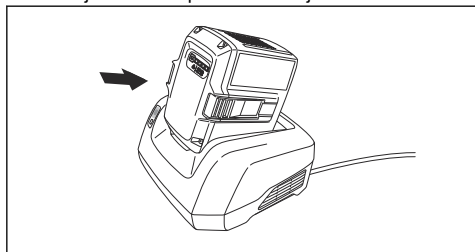

3. Na polnilniku baterije mora zasvetiti zeleni indikator polnjenja. To pomeni, da je baterija pravilno povezana s polnilnikom baterije.

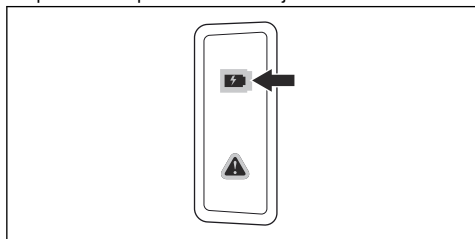

4. Ko svetijo vsi indikatorji LED na bateriji, je baterija popolnoma napolnjena.

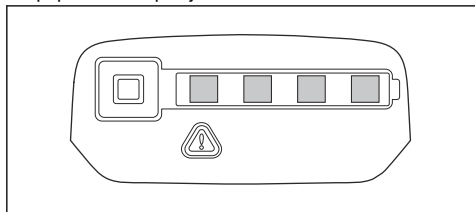

5. Odklopite polnilnik baterije iz stenske vtičnice tako, da izvlečete vtič. Ne vlecite kabla.
6. Odstranite baterijo iz polnilnika.

Opomba: Če želite več informacij, glejte priročnika za baterijo in polnilnik baterije.

Pregled pred vžigom

1. Preglejte delovno območje. Odstranite vse predmete, ki jih lahko izvzre.
2. Preverite verigo. Nikoli ne uporabljajte tope, počene ali poškodovane opreme.
3. Preverite, ali je izdelek v brezhibnem delovnem položaju.
4. Preverite ali so vsi vijaki in matice zatesnjeni.
5. Poskrbite, da je veriga ustrezno namazana; glejte *Mazanje rezalne opreme na strani 50*.
6. Preverite, ali se v prostem teku motorja veriga vedno zaustavi.
7. Izdelek uporabljajte samo v skladu z namenom uporabe.
8. Prepričajte se, da ročaj in varovala delujejo brezhibno. Nikoli ne uporabljajte stroja, na katerem manjkajo deli ali se zaradi predelave razlikuje od specifikacij.

Zagon izdelka

1. Pritisnite in pridržite gumb za vklop/izklop, dokler ne zasveti zelena lučka LED.

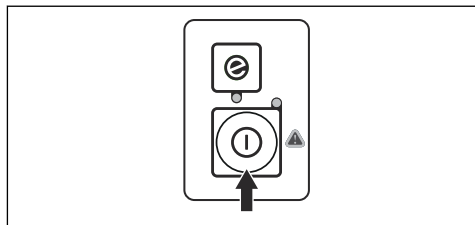

2. Hitrost nadzorujte s sprožilcem plina.

Uporaba funkcije SavE

Ta izdelek ima funkcijo varčevanja z energijo, SavE. Funkcija SavE zmanjša hitrost verige in poskrbi za najdaljši čas delovanja baterije.

Opomba: Funkcija SavE ne zmanjša zmogljivosti rezanja izdelka.

1. Na tipkovnici pritisnite gumb SavE.
2. Prepričajte se, da sveti zeleni indikator LED.

3. Znova pritisnite gumb SavE za izklop funkcije. Zelen indikator LED preneha svetiti.

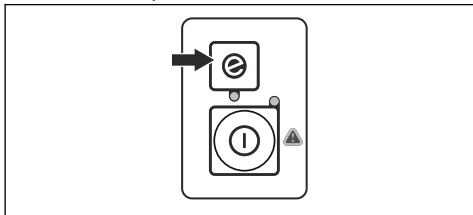

Izklop izdelka

1. Sprostite sprožilca plina ali zaklep sprožilca plina.
2. Pritisnite in pridržite gumb za vklop/izklop, dokler zelena lučka LED ne ugasne.
3. Pritisnite gumba za sprostitvev na bateriji in baterijo izvlecite.

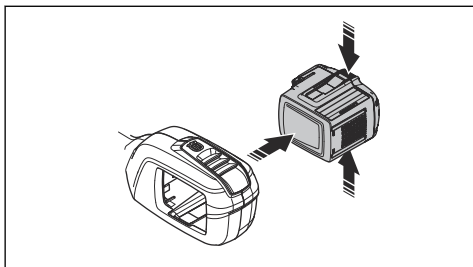

Uporaba izdelka



OPOZORILO: Nikoli se ne postavite neposredno pod vejo, ki jo želite odrezati. To lahko privede do smrti ali poškodbe.

- Bodite previdni pri delu v bližini višjih napajalnih vodov. Padajoče veje lahko povzročijo kratek stik.
- Če je možno, se postavite tako, da lahko izvedete rez v pravem kotu na vejo.

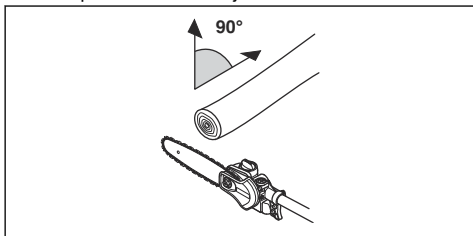

- Večje veje režite po delih. Upoštevajte, da se lahko padajoče veje odbijejo v smeri uporabnika po tem, ko padejo na tla.

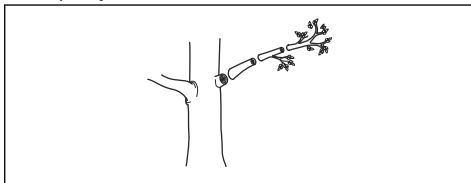

- Veje nikoli ne prerežite na odebeljenem delu na začetku veje, saj boste tako upočasnili regeneracijo drevesa in povečali razvoj gliv na drevesu!

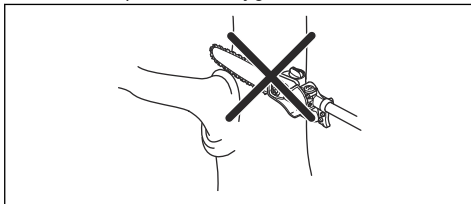

- Za podporo med rezanjem uporabite sistem za ustavitvev rezalne glave. To preprečuje »skok« rezalnega priključka na vejo.

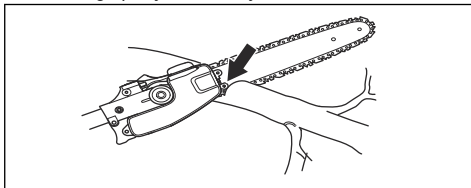

- Na drugi strani veje izvedite osnovni rez, preden začnete rezati celotno vejo. S tem preprečite trganje lubja, ki lahko povzroči počasnejšo regeneracijo in tudi trajne poškodbe drevesa. Za preprečevanje zatikanja rez ne sme biti globlje od 1/3 debeline veje. Pri umikanju rezalnega priključka iz veje mora veriga teči naprej, saj tako preprečite zatikanje žage.

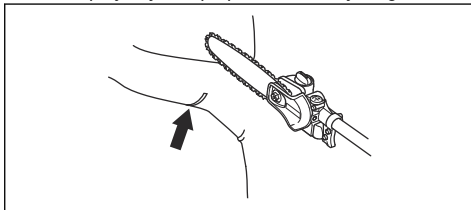

- Pri delu se prepričajte, da imate stabilen položaj nog in da lahko izvajate delo tako, da vas ne ovirajo veje, kamenje in drevesa.



OPOZORILO: Nikoli ne aktivirajte sprožilca plina, če rezalnega priključka ne vidite v celoti.

Vzdrževanje

Uvod



OPOZORILO: Pred izvajanjem vzdrževalnih del na izdelku morate prebrati in razumeti poglavje o varnosti.



OPOZORILO: Pred vzdrževanjem izdelka odstranite baterijo.

Urnik vzdrževanja



OPOZORILO: Pred vzdrževanjem odstranite baterijo.

V nadaljevanju je naveden seznam vzdrževalnih korakov, ki jih je treba opraviti pri izdelku. Za več informacij si oglejte opravila v poglavju o vzdrževanju.

Vzdrževanje	Dnevno	Tedensko	Mesečno
Zunanje dele izdelka očistite s suho krpo. Ne uporabljajte vode.	X		
Preverite pravilno delovanje in nepoškodovanost gumba za vklop in izklop.	X		
Z varnostnega vidika se prepričajte, da sprožilec plina in zaklep sprožilca plina delujeta pravilno.	X		
Preverite, da upravljalni elementi delujejo in niso poškodovani.	X		
Pazite, da so ročaji čisti in suhi. Prepričajte se, da na ročajih ni olja ali masti.	X		
Prepričajte se, da pokrov verige ni poškodovan. Če je pokrov verige poškodovan, ga zamenjajte.	X		
Prepričajte se, da so vijaki in matice dobro priviti.	X		
Očistite pokrov posode za olje.	X		
Prepričajte se, da gumba za sprostitev na bateriji delujeta in omogočata pravilen zaklep baterije v izdelek.	X		
Preverite, da polnilnik baterije ni poškodovan in pravilno deluje.	X		
Prepričajte se, da baterija ni poškodovana.	X		
Prepričajte se, da je baterija napolnjena.	X		
Prepričajte se, da polnilnik baterije ni poškodovan.	X		
Preverite vse kable, spoje in povezave. Prepričajte se, da niso poškodovani ali umazani.		X	
Očistite pokrov verige.		X	
Preverite priključke med baterijo in izdelkom. Preverite priključek med baterijo in polnilnikom baterije.			X

Vzdrževanje	Dnevno	Tedensko	Mesečno
Rezalna glava ne sme biti poškodovana. Če je rezalna glava poškodovana, jo zamenjajte.	Celotno servisiranje rezalne glave naj izvede odobren trgovec Husqvarna.		
Preverite obrabo pogonskega zobnika verige.	Zamenjajte pogonski zobnik verige po pribl. 100 urah obratovanja ali po potrebi pogosteje.		

Pregled baterije in polnilnika baterije

1. Preverite, ali je baterija poškodovana, na primer razpokana.
2. Preverite, ali je polnilnik baterije poškodovan, na primer razpokan.
3. Prepričajte se, da povezovalni kabel polnilnika baterije ni poškodovan in nima razpok.

Vzdrževanje priključka

Preverjanje verige

Verigo vsak dan pregledajte.

1. Prepričajte se, da na kovcih in členih ni razpok.

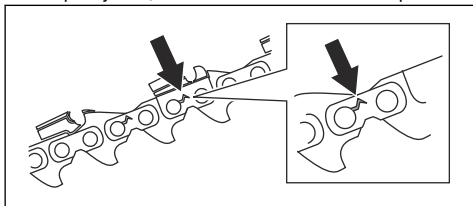

2. Preverite, ali je veriga toga.
3. Verigo primerjajte z novo verigo, da ugotovite, če so kovice in členi obrabljeni.
4. Zamenjajte verigo, če na njej opazite katero koli zgoraj navedeno stanje.
5. Verigo zamenjajte, ko je dolžina rezalnih zob obrabljena na samo 4 mm (0,16 palca).

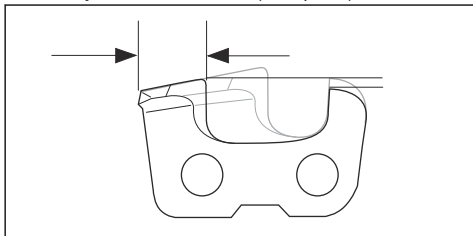

Pregled pogonskega zobnika verige

1. Redno preverjajte stopnjo obrabe pogonskega zobnika verige.

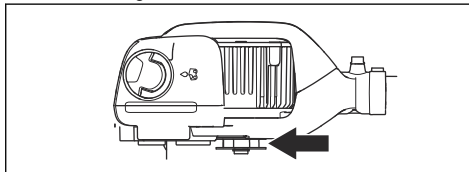

2. Zamenjajte pogonski zobnik verige, če je ta obrabljen in se premika z ene strani motorne osi na drugo.

Preverjanje meča

1. Prepričajte se, da oljni kanal ni zamašen. Po potrebi ga očistite.

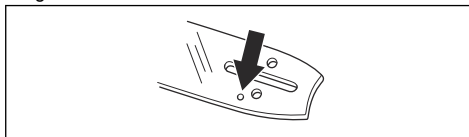

2. Pregledajte, ali so na robovih meča grobi ostanke. S pilo odstranite grobe ostanke.

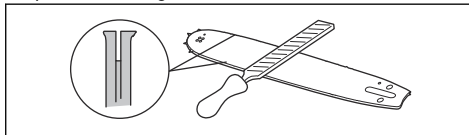

3. Očistite utor v meču.

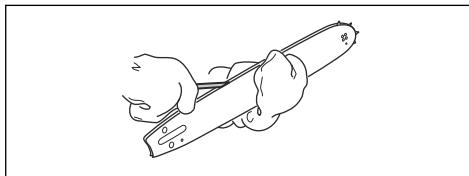

4. Preverite, ali je utor v meču obrabljen. Po potrebi zamenjajte meč.

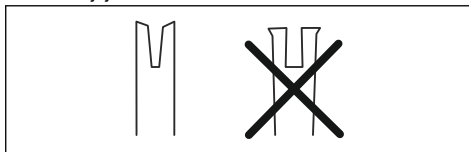

5. Preverite, ali je konica meča groba ali zelo obrabljena.

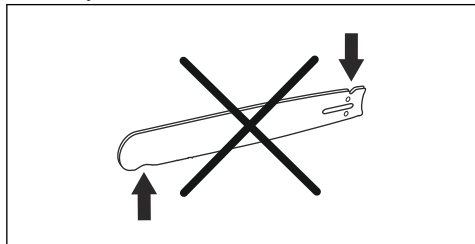

6. Prepričajte se, da se zobnik meča prosto vrti in da mazalna odprtina v zobniku meča ni zamašena. Po potrebi očistite in namažite.

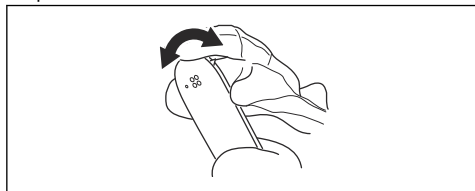

7. Meč dnevno obračajte in mu tako podaljšajte življenjsko dobo.

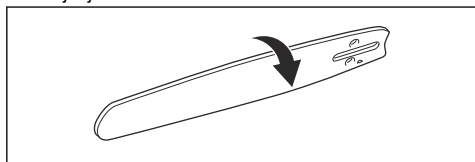

Brušenje verige

Informacije o meču in verigi



OPOZORILO: Med uporabo ali izvajanjem vzdrževalnih del na verigi nosite zaščitne rokavice. Tudi nepremična veriga lahko povzroči poškodbe.

Obrabljen ali poškodovan meč oziroma verigo zamenjajte s kombinacijo meča in verige, ki jo priporoča Husqvarna. To je potrebno za ohranjanje varnostnih funkcij izdelka. Za seznam nadomestnih kombinacij meča in verige, ki jih priporočamo, glejte poglavje *Dodatna oprema na strani 54*.

- Dolžina meča, in/cm. Podatki o dolžini meča so običajno navedeni na zadnjem delu meča.

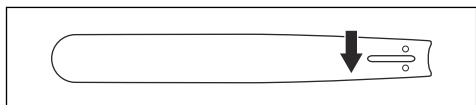

- Število zob na zobniku konice meča (T).

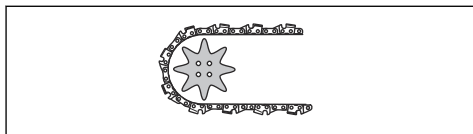

- Korak verige v palcih. Razmik med gonilnimi členi verige se mora ujemati z razmikom med zobmi na zobniku konice meča in pogonskemu zobniku.

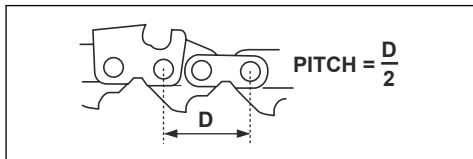

- Število gonilnih členov Število gonilnih členov določa vrsta meča.

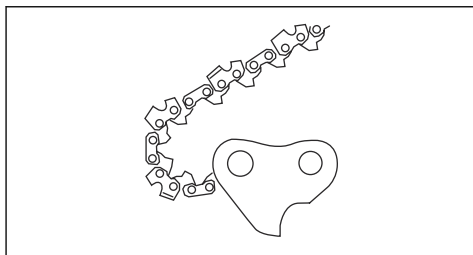

- Širina utora na meču v palcih/mm. Širina utora v meču mora biti enaka kot širina gonilnih členov verige.

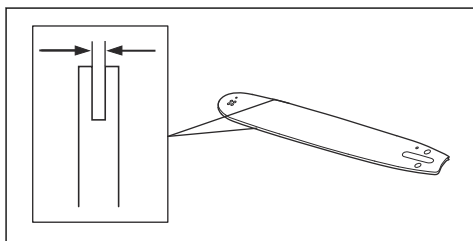

- Odprtina za dolivanje verižnega olja in odprtina za napenjalnik verige. Meč se mora poravnati z izdelkom.

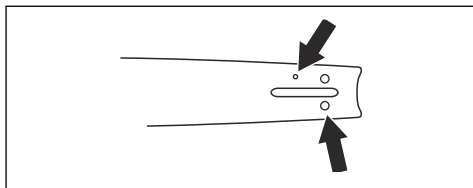

- Širina gonilnega člena v mm/palcih.

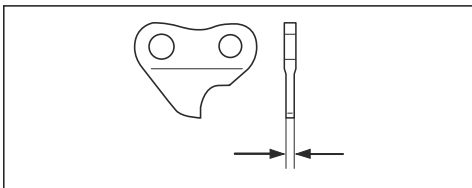

Splošne informacije o brušenju rezalnih zob

Ne uporabljajte tope verige. Če je veriga topa, morate bolj pritiskati, da potisnete meč skozi les. Če je veriga zelo topa, pri žaganju ne bodo nastajali lesni odrezki, temveč žagovina.

Ostra veriga si utira pot skozi les, zato so lesni odrezki daljši in debelejši.

Rezalni zob (A) in globinski zob (B) skupaj tvorita rezalni del verige oziroma rezilo. Razlika v višini teh dveh zob določa globino reza (nastavitev globine reza).

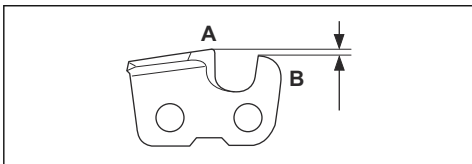

Pri brušenju rezalnih zob imejte v mislih naslednje:

- Kot piljenja.

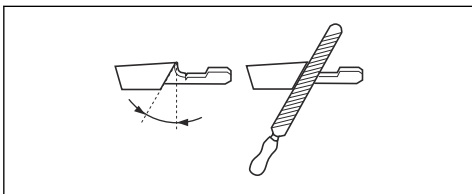

- Kot rezanja.

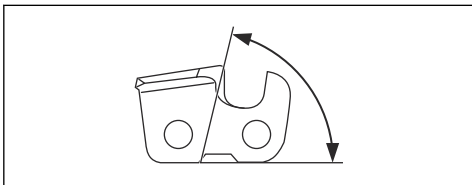

- Položaj pile.

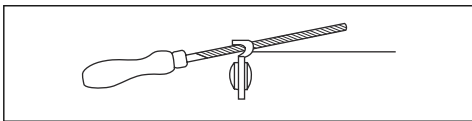

- Premer okroglo pile.

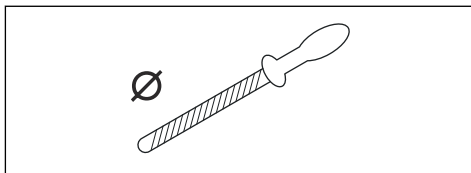

Verige ni enostavno pravilno nabrusiti brez ustrezne opreme. Uporabite priporočeno šablono za brušenje. Tako boste ohranili največjo učinkovitost rezanja in zmanjšali tveganje povratnega udarca.



OPOZORILO: Tveganje povratnega udarca se poveča, če ne upoštevate navodil za brušenje.

Opomba: Za informacije o brušenju verige glejte *Brušenje rezalnih zob na strani 48*.

Brušenje rezalnih zob

1. Rezalne zobe nabrusite z okroglo pilo in šablono.

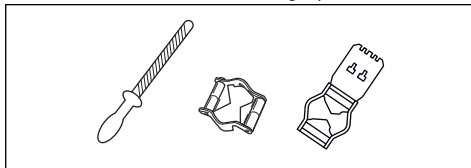

Opomba: Za informacije o tem, katero pilo in šablono priporočamo za vašo verigo, glejte *Dodatna oprema na strani 54*.

2. Zagotovite, da je veriga ustrezno napeta. Veriga, ki ni ustrezno napeta, se premika, zato je brušenje verige oteženo. Za navodila glejte *Napenjanje verige na strani 49*.

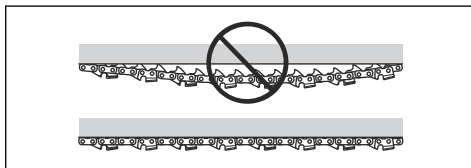

3. Pilo premikajte z notranje strani rezalnih zob proti zunanji. Pri povratnem gibu zmanjšajte pritisk.

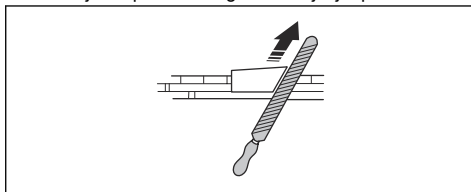

4. Odbrušen material odstranite z vseh zobeh najprej na eni strani.

- Izdelek obrnite in odstranite odbrušen material še na drugi strani.
- Ko odstranite odbrušen material, se prepričajte, da so vsi rezalni zobje enako dolgi.
- Veriga je obrabljena, ko se dolžina rezalnih zob zmanjša na 4 mm (0,16 palca). Zamenjajte verigo.

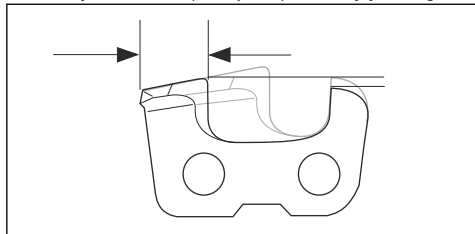

Splošne informacije o prilagajanju nastavitve globine reza

Nastavitev globine reza (C) se zmanjša, ko nabrusite rezalni zob (A). Za najboljšo učinkovitost rezanja morate odstraniti odbrušen material z globinskega zoba (B), da pridobite priporočeno nastavitev globine reza. Za navodila, kako doseči ustrezno nastavitev globine reza za verigo, glejte *Dodatna oprema na strani 54*.

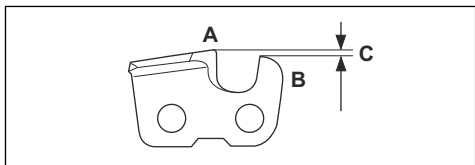

OPOZORILO: Nevarnost povratnega udara se poveča, če je nastavljena prevelika globina reza.

Prilagoditev nastavitve globine reza

Preden prilagodite nastavitev globine reza ali nabrusite rezalne zobe, si oglejte navodila v razdelku *Brušenje rezalnih zob na strani 48*. Nastavitev globine reza priporočamo po vsakem tretjem brušenju rezalnih zob.

Opomba: To priporočilo velja samo v primeru, da se dolžina rezalnih zob ni preveč zmanjšala.

Priporočamo uporabo naše šablone za brušenje globinskih zob za nastavitev ustrezne globine in šablono za brušenje rezalnih zob.

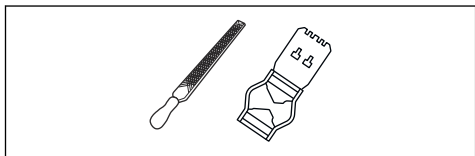

- Nastavitev globine reza prilagodite s ploščato pilo in šablono za brušenje globinskih zob. Uporabljajte samo priporočeno šablono za brušenje globinskih zob za nastavitev ustrezne globine in šablono za brušenje rezalnih zob.
- Šablono za brušenje globinskih zob pristonite na verigo.

Opomba: Dodatne informacije o uporabi tega pripomočka najdete na embalaži šablone za brušenje globinskih zob.

- S ploščato pilo spilite del globinskega zoba, ki gleda prek šablone za brušenje globinskih zob.

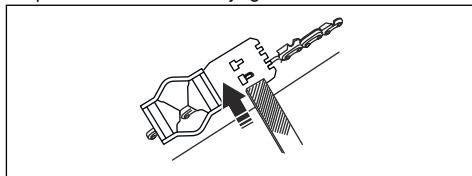

Opomba: Nastavitev globine reza je pravilna, ko pri premikanju pile po šablono za brušenje globinskih zob ne čutite upora.

Napenjanje verige



OPOZORILO: Veriga, ki ni ustrezno napeta, se lahko sname z meča in povzroči težje poškodbe ali smrt.

Med uporabo se veriga raztegne. Redno nastavljajte verigo.

- Odvijte matico meča, s katerimi je pritrjen pokrov sklopke/zavora verige. Uporabite ključ.

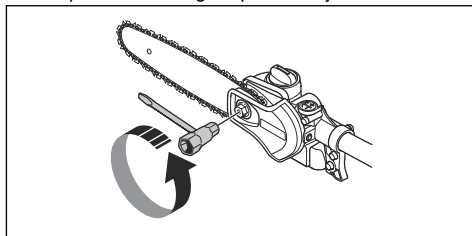

- Z rokami čim močnejše zategnite matice meča.

3. Dvignite sprednji del meča in zavrtite vijak za napenjanje verige. Uporabite ključ.

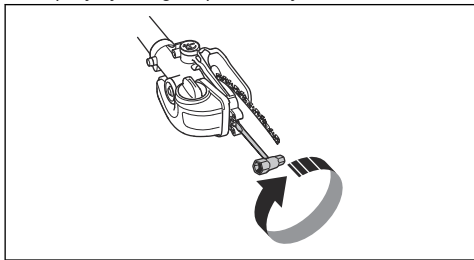

4. Verigo napnite toliko, da se tesno prilega meču, vseeno pa jo lahko z lahkoto premikate.
5. Z izvijačem zategnite matice meča in hkrati privzdignite sprednji del meča.

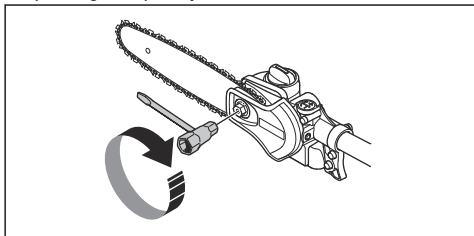

6. Prepričajte se, da lahko verigo nemoteno premikate z rokami in da ne visi z meča.

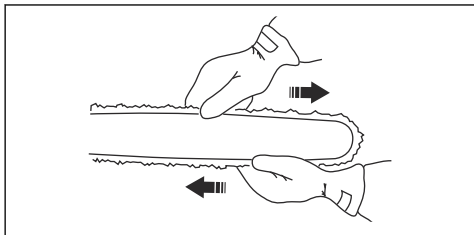

Mazanje rezalne opreme



OPOZORILO: Zaradi nezadostnega mazanja rezalne opreme lahko veriga počni in tako povzroči težke, tudi usodne poškodbe.



OPOZORILO: Ne uporabljajte odpadnega olja! Odpadno olje je nevarno za ljudi, izdelek in okolje.

Verižno olje



OPOZORILO: Zaradi nezadostnega mazanja rezalne opreme lahko veriga počni in tako povzroči težke, tudi usodne poškodbe.

- Verižno olje mora imeti dobre lastnosti prijemanja verige in ohraniti lastnosti pretoka ne glede na to, ali je toplo poletno ali mrzlo zimsko vreme.
- Razvili smo optimalno verižno olje, ki je zaradi rastlinske osnove tudi biorazgradljivo. Priporočamo uporabo našega olja za najdaljšo življenjsko dobo verige in za zmanjšanje okoljske škode.
- Če naše verižno olje ni na voljo, priporočamo uporabo standardnega verižnega olja.
- Na območjih, kjer ni na voljo olja, posebej namenjenega mazanju verig, se lahko uporablja običajno olje menjalnika EP 90.
- **Nikoli ne uporabljajte odpadnega olja!** To je nevarno za vas, stroj in okolje.

Kontrola mazanja verige

1. Po vsakem dolivanju goriva preverite mazanje verige. Konico meča usmerite proti svetlo obarvani površini na razdalji pribl. 20 cm (8 palcev). Po 1 minuti delovanja pri 75 odstotkih plina bi morala biti na svetli podlagi vidna jasna črta olja.

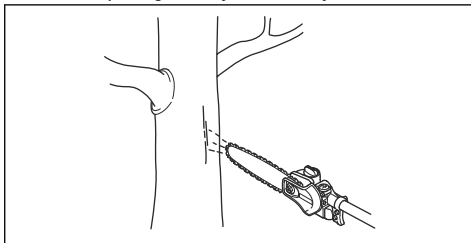

Preverjanje, kadar mazanje ne deluje

1. Preverite, ali je kanal za olje v meču zamašen. Po potrebi očistite.

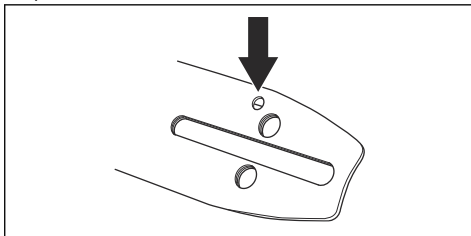

2. Preverite, ali je kanal za olje v ohišju gonila čist. Po potrebi očistite.

- Preverite, ali se zobnik meča na vrhu meča prosto vrti. Če sistem za mazanje verige še vedno ne deluje pravilno, se obrnite na servisno delavnico.

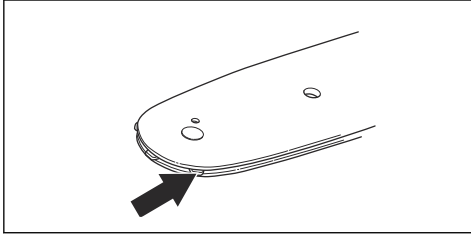

- Namestite nov pogonski zobnik verige.

Čiščenje izdelka, baterije in polnilnika baterije

- Izdelek po uporabi očistite s suho krpo.
- Baterijo in polnilnik baterije očistite s suho krpo. Vodila baterije morajo biti vedno čista.
- Preverite, da so priključki baterije in polnilnik baterije pred uporabo čisti.
- S krtačo očistite predele okoli rezervoarja olja.
- S krtačo očistite notranjo površino zaščitnega pokrova.

Zamenjava pogonskega zobnika verige

- Odstranite matico meča (A) in pokrov sklopke.
- Odstranite pokrov sklopke (B).
- Razstavite vijak (C).
- Odstranite podložko (D).
- Odstranite vzmet diska (E).
- Odstranite pogonski zobnik verige (F).

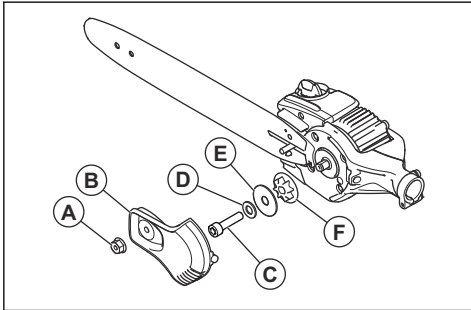

Odpravljanje težav

Tipkovnica

Težava	Možne napake	Možna rešitev
Utripa zelena lučka LED za zagon.	Nizka napetost baterije.	Napolnite baterijo.
Utripajoč rdeči indikator LED za napako.	Preobremenitev.	Rezalni priključek je blokiran. Zaustavite izdelek. Odstranite akumulator. Z rezalnega priključka odstranite neželeni material. Odvijte verigo.
	Odstopanje temperature.	Izdelek naj se ohladi.
	Hkrati sta pritisnjena vklopni sprožilnik in startni gumb.	Sprostite sprožilec plina in pritisnite startni gumb.
Izdelka ni mogoče zagnati.	Umazanija v priključkih baterije.	Priključke baterije očistite s komprimiranim zrakom ali mehko krtačko.

Težava	Možne napake	Možna rešitev
Vklopi se rdeči indikator LED za napako.	Izdelek je potrebno servisirati.	Obrnite se na servisnega zastopnika.

Baterija

Indikatorji LED	Možne napake	Možen ukrep
Zelena dioda LED za vklop utripa.	Nizka napetost baterije.	Napolnite baterijo.
Dioda LED utripa	Baterija je izpraznjena. Odstopanje temperature.	Napolnite baterijo. Baterijo uporabljajte v okolju s temperaturami med -10 °C (14 °F) in 40 °C (104 °F).
Dioda LED za napako sveti	Prevelika razlika med celicami (1 V).	Obrnite se na servisnega zastopnika.

Polnilnik baterije

Težava	Možne napake	Možna rešitev
Utripajoč rdeči indikator LED za napako.	Odstopanje temperature.	Polnilnik baterije uporabljajte v okolju s temperaturami med 5 °C (41 °F) in 40 °C (104 °F).
Vklopi se rdeči indikator LED za napako.		Obrnite se na servisnega zastopnika.

Transport skladiščenje in odstranitev

Prevoz in skladiščenje

Opomba: Zaradi sprememb v temperaturi lahko v rezervoarju olja naraste tlak in povzroči začasno iztekanje olja. Upoštevajte navodila za skladiščenje.

- **Preden izdelek shranite, ga očistite in izpraznite rezervoar olja.**
- **Izdelek odložite v ležeč položaj ali ga obesite tako, da bo meč med skladiščenjem obrnjen navzdol.**
- **Izdelka ne puščajte tako, da bi bil meč obrnjen navzgor.**
- Priložene litij-ionske baterije so skladne z zahtevami zakonodaje o nevarnem blagu.
- Pri transportu, tudi če ga izvaja tretja oseba ali posrednik, je treba upoštevati posebna navodila na embalaži in nalepkah.
- Pred pošiljanjem izdelka se posvetujte z osebo, ki je posebej usposobljena za nevarne snovi. Upoštevajte vse veljavne nacionalne predpise.
- Ob vstavljanju baterije v paket prelepite izpostavljene kontakte. Baterijo vstavite v paket tako, da se ne more premikati.
- Pri skladiščenju ali prevozu vedno odstranite baterijo.
- Baterijo in polnilnik baterije hranite v suhem prostoru, kjer ni vlage in zmrzali.
- Baterijske ne shranjujte v prostoru, v katerem je lahko prisotna statična elektrika. Baterije ne shranjujte v kovinski škatli.
- Baterijo shranite v prostor s temperaturami med 5 °C (41 °F) in 25 °C (77 °F), v katerem ne sme biti izpostavljena neposredni sončni svetlobi.
- Polnilnik baterije shranite v prostor s temperaturami med 5 °C (41 °F) in 45 °C (113 °F) tako, da ne bo izpostavljen neposredni sončni svetlobi.

- Pred dolgotrajnejšim skladiščenjem mora biti baterija napolnjena med 30 % in 50 %.
- Polnilnik baterije shranite v zaprt in suh prostor.
- Med shranjevanjem baterija ne sme biti v bližini polnilnika. Otroci in druge nepooblaščen osebe se ne smejo dotikati opreme. Oprema mora biti shranjena v prostoru, ki ga je mogoče zakleniti.
- Pred prevozom in skladiščenjem na izdelek namestite transportno zaščito, da preprečite telesne poškodbe ali škodo na izdelku.
- Med prevozom varno pritrdite izdelek.

Odstranitev baterije, baterijskega polnilnika in izdelka

Spodnji simbol pomeni, da izdelek ni gospodinjski odpadek. Treba ga je reciklirati v zbirnem centru

za reciklažo električne in elektronske opreme. Tako se pomaga preprečiti škodovanje okolju in ogrožanje zdravja ljudi.

Za več informacij se obrnite na lokalne oblasti, službo za gospodinjske odpadke ali prodajalca.



Opomba: Simbol je prikazan na izdelku ali embalaži izdelka.

Tehnični podatki

Tehnični podatki

	530IP4	530IPT5
Motor		
Tip motorja	BLDC (brezkrtačni enosmerni) 36 V	
Hitrost verige, m/s (1/4)	18	18
Kapaciteta rezervoarja olja v l cm ³	0,15/150	0,15/150
Teža		
Teža brez baterije v kg	3,4	5
Raven zaščite pred vodo		
IPX4 ⁴	Da	Da
Emisije hrupa		
Raven zvočne moči, izmerjena v dB(A)	98	98
Nivoji hrupa ⁵		
Ekvivalentna raven zvočnega tlaka na uporabnikovem ušesu, merjena po EN ISO 22868, dB (A), najm./najv.:	88	83
Ravni vibracij ⁶		
Ekvivalentne ravni vibracij (a_{hveq}) v ročajih, izmerjene v skladu z EN ISO 22867, m/s ²		
Podaljšana gred, sprednji/zadnji ročaj	1,0/0,9	1,0/1,2
Kratka gred sprednji/zadnji ročaj	-	1,4/1,2

Dodatna oprema

Odobrene baterije za izdelek

Baterija	BLI200
Vrsta	Litij-ionska
Zmogljivost baterije, Ah	5,2
Nazivna napetost, V	36

⁴ Ročni baterijski izdelki Husqvarna označeni z IPX4 izpolnjujejo te pogoje ravni odobritve proizvoda

⁵ Podatki za ekvivalentno stopnjo zvočnega tlaka za napravo imajo tipično statistično razpršitev (standardni odklon) v vrednosti 1 dB (A).

⁶ Zabeleženi podatki za ekvivalentno raven vibracij imajo tipično statistično razpršitev (standardni odklon) 2 m/s².

Baterija	BLI200
Teža, kg	1,3

Odobreni polnilniki baterij za izdelek

Polnilnik baterije	QC330	QC500
Omrežna napetost, V	100–240	100–240
Frekvenca, Hz	50-60	50-60
Moč, W	330	500

Kombinacije mečev in verig







Naslednje kombinacije so CE odobrene.

Meč			Veriga motorne žage	
Dolžina, palci	Korak, palci	Merilo, mm	Vrsta	Dolžina, gonilni členi, št.
10	1/4	1,3	Husqvarna H00	58
12				64
10	3/8; mini	1,3	Husqvarna S93G	40

Piljenje verige in šablona za brušenje

Za brušenje pod ustreznimi koti uporabite priporočeno šablono za brušenje. Priporočamo, da za ostrenje verige vedno uporabljate priporočeno šablono za brušenje.

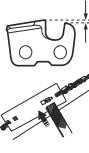
Če ne veste, katero verigo imate nameščeno na izdelku, se obrnite na servisnega zastopnika.

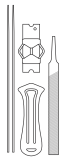
							
	mm/palci						
37	4,0/5/32	80°	30°	0°	0,65/0,025	5056981-03	5806875-01
S93G	4,0/5/32	60°	30°	0°	0,65/0,025	Ni navedeno	5966389-02

Izjava o skladnosti

Izjava EU o skladnosti

Mi, **Husqvarna AB**, SE--561 82 Huskvarna, Švedska,
tel.: +46-36-146500, izjavljamo na lastno odgovornost,
da je izdelek:

Opis	Baterijski obrezovalnik žive meje
Znamka	Husqvarna
Vrsta/model	530iP4, 530iPT5
Identifikacija	Serijske številke od letnika 2022 dalje

v celoti skladen z naslednjimi direktivami in uredbami
EU:

Uredba	Opis
2006/42/ES	"o strojih"
2014/30/EMC	o elektromagnetni združljivosti
2011/65/EU	"o omejitvi uporabe določenih nevarnih snovi"

in so pri tem v veljavi naslednji standardi in/ali tehnične
specifikacije: EN 62841-1:2015, EN ISO 11680-1:2011,
EN ISO 14982:2009, CISPR12:2007+amd1 2009, EN
IEC 63000:2018.

Priglašeni organ: 0404, Svensk Maskinprovning AB,
Postfach 4053, SE-904 03 Umeå, Schweden, je opravil
tipski preizkus v skladu z direktivo ES o strojih
(2006/42/ES); člen 12, klavzula 3b. Številka certifikata:
SEC/19/2530.

Za informacije v zvezi z emisijami hrupa glejte poglavje
Tehnični podatki na strani 54.

Huskvarna, 2023-09-10

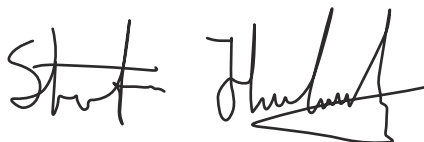

Stefan Holmberg, direktor oddelka za raziskave in
razvoj, tehnološko upravljanje, Husqvarna AB

Odgovorni za tehnično dokumentacijo





www.husqvarna.com

Originalanweisungen
Izvirna navodila

1142875-45



2023-11-27