



Husqvarna®



585, 592 XP[®], 592 XP[®]G

VSEBINA

Uvod.....	2	Odpravljanje težav.....	34
Varnost.....	4	Prevoz in skladiščenje.....	35
Montaža.....	9	Tehnični podatki.....	36
Delovanje.....	12	Dodatna oprema.....	37
Vzdrževanje.....	23	Izjava o skladnosti.....	39

Uvod

Opis izdelka

Husqvarna in 585, 592 XP, 592 XPG so motorne žage z motorjem z notranjim zgorevanjem.

Stalno delamo na tem, da bi povečali varnost in učinkovitost med delovanjem. Če potrebujete več informacij, se obrnite na servisnega zastopnika.

Namen uporabe

Ta verižna žaga za gozdna opravila je izdelana za opravljanje del v gozdu, kot so podiranje, kleščenje in žaganje.

Opomba: Uporaba tega izdelka je lahko omejena z nacionalnimi predpisi.

Pregled izdelka

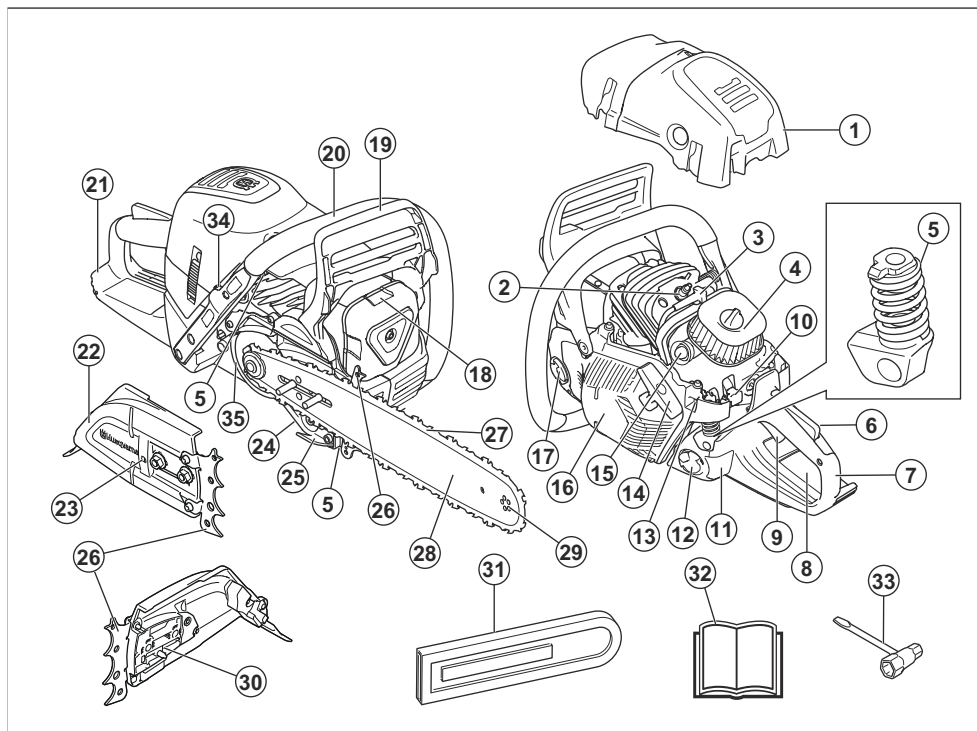

1. Pokrov valja
2. Svečka
3. Pokrovček svečke
4. Zračni filter

5. Sistem za dušenje treslajev, 3 deli
6. Zaklep ročice plina
7. Zadnji ročaj
8. Nalepka z informacijami in opozorili

9. Ročica plina
10. Stikalo za vklop/izklop (čok na 585)
11. Okence za nadzor nivoja goriva
12. Rezervoar za gorivo
13. Nastavitev uplinjalnika (585)
14. Ročica zaganjalne vrvice
15. Membrana črpalke goriva
16. Ohišje zaganjalnika
17. Posoda za verižno olje
18. Dušilnik
19. Zavora verige in sprednji ščitnik roke
20. Sprednji ročaj
21. Zadnji ščitnik za roke
22. Pokrov sklopke
23. Vijak za napenjanje verige
24. Nastavitveni vijak za oljno črpalko
25. Lovilnik verige
26. Zobata opora
27. Veriga motorne žage
28. Meč
29. Zobnik konice meča
30. Vijak za napenjanje verige
31. Transportna zaščita
32. Navodila za uporabo
33. Kombiniran ključ
34. Stikalo za ogrevan ročaj (592 XPG)
35. Zavorni trak

Simboli na izdelku



Bodite previdni in uporabljajte izdelek pravilno. Ta izdelek lahko povzroči hude poškodbe oziroma smrt upravljavca ali drugih.



Pred uporabo tega izdelka morate pozorno prebrati navodila za uporabo ter jih razumeti.



Vedno nosite odobreno zaščitno čelado ter odobreno zaščito za sluh in oči.



Izdelek je v skladu z veljavnimi direktivami ES.



Izdelek je v skladu z veljavnimi direktivami ZK.



Emisija hrupa v okolje je skladna z direktivami in uredbami EU, ZK ter zakonodajo Novega južnega Walesa, in sicer z direktivo "Zaščita okolja pri delu (nadzor hrupa) iz 2017". Zajamčena raven zvočne moči izdelka je navedena na in v *Tehnični podatki na strani 36* in na oznaki.



Ustavitev.



Zavora verige, aktivirana (desno). Zavora verige, neaktivirana (levo).



Dekompresijski ventil.



Čok.



Vijak za nastavljanje števila vrtljajev prostega teka.



Igla visoke hitrosti.



Igla nizke hitrosti.



Membrana črpalke goriva.



Nastavitev oljne črpalke.



Gorivo.



Verižno olje.



Če je na izdelku ta simbol, je opremljen z ogrevanim ročajem.



Izdelek upravljajte z obema rokama.



Ne upravljajte ga samo z eno roko.



Ne dopustite, da se konica meča dotakne predmeta.



Opozorilo! Če se konica meča dotaknete predmeta, lahko pride do povratnega udarca. Povratni udarec povzroči izjemno hiter povratni sunek meča, ki se premakne navzgor in v smeri proti upravljavcu. Povzroči lahko hude poškodbe.

yyyywwxxxx

Na tipski ploščici ali laserskemu natisu je navedena serijska številka. **yyyy** je proizvodno leto in **ww** je proizvodni teden.

Opomba: Ostali simboli in oznake na izdelku se nanašajo na zahteve za certifikacijo, ki veljajo za nekatere trge.

Stopnja emisij Euro V



OPOZORILO: Zaradi predelave motorja se razveljavi EU-homologacija tega izdelka.

Škoda izdelka

Za škodo na izdelku ne odgovarjamo, če:

- Izdelek ni pravilno popravljen.
- Izdelek je popravljen z deli, ki jih ni izdelal ali odobril proizvajalec.
- Na izdelku je nameščena dodatna oprema, ki je ni izdelal ali odobril proizvajalec.
- Izdelek ni bil popravljen v pooblaščenem servisnem centru ali pri pooblaščenem organu.

Varnost

Varnostne definicije

Opozorila, svarila in opombe opozarjajo na posebej pomembne dele priročnika.



OPOZORILO: Se uporabi, če obstaja nevarnost telesne poškodbe ali smrti uporabnika ali opazovalcev ob neupoštevanju navodil v tem priročniku.



POZOR: Se uporabi, če obstaja nevarnost poškodbe izdelka, drugih materialov ali okolice ob neupoštevanju navodil v tem priročniku.

Opomba: Se uporabi za podajanje podrobnejših informacij, potrebnih v dani situaciji.

Splošna varnostna navodila



OPOZORILO: Pred uporabo izdelka preberite navodila v povezavi z opozorili v nadaljevanju.

- Pri neprevidni ali nepravilni uporabi je motorna žaga nevarno orodje in lahko povzroči hude poškodbe

ali smrt. Zato je zelo pomembno, da natančno preberete in se poglobite v navodila za uporabo.

- Nikoli ne smete spreminjati prvotne izvedbe izdelka brez predhodnega dovoljenja proizvajalca. Ne uporabljajte izdelka, če opazite, da ga je predelala druga oseba, in uporabljajte samo pribor, ki je priporočen za ta izdelek. Spremembe brez pooblastila in/ali neoriginalni deli lahko povzročijo resne poškodbe ali smrt uporabnika in drugih.
- Rabljen dušilnik/lovilnik isker in pritrdilna površina lovilnika isker lahko vsebujeta ostanke delcev zgorevanja, ki so lahko rakotvorni. Pri rokovanju z dušilnikom in/ali lovilnikom isker pazite, da ne boste izpostavljeni tem spojinam. Pred kakršnim koli ravnanjem z dušilnikom in/ali lovilnikom isker si oglejte *Preverjanje dušilnika na strani 25*.
- Dolgoročno vdihavanje izpušnih plinov motorja, hlapov verižnega olja in žagovine lahko ogrozi vaše zdravje.
- Izdelek med delovanjem ustvarja elektromagnetno polje. To polje lahko v nekaterih pogojih interferira z aktivnimi ali pasivnimi medicinskimi vsadki. Da bi zmanjšali nevarnost ki bi lahko povzročila telesne poškodbe ali smrt, priporočamo, da se osebe z medicinskimi vsadki pred uporabo izdelka posvetujejo s svojim zdravnikom in proizvajalcem vsadka.
- Informacije v teh navodilih za uporabo niso nikoli nadomestilo za strokovno znanje in izkušnje. Če

zaidete v situacijo, v kateri se ne počutite varno, zaustavite stroj in prosite za nasvet strokovnjaka. Obrnite se na servisnega zastopnika ali izkušenega uporabnika motorne žage. Ne poskušajte izvajati nalog, ki se vam zdijo pretežke!

Varnostna navodila za uporabo



OPOZORILO: Pred uporabo izdelka preberite navodila v povezavi z opozorili v nadaljevanju.

- Pred uporabo izdelka morate poznati učinke povratnega udarca in ukrepe za preprečevanje teh. Glejte *Informacije o povratnem udarcu na strani 14* za navodila.
- Ne uporabljajte pokvarjenega izdelka.
- Nikoli ne uporabite izdelka, če sta pokrovček svečke in vžigalni kabel vidno poškodovana. To povzroči nevarnost iskenja in lahko posledično povzroči požar.
- Izdelka ne uporabljajte, če ste utrujeni, pod vplivom alkohola ali drog ali zdravi oziroma v drugih okoliščinah, ki vplivajo na vaš vid, pozornost, koordinacijo ali presojo.
- Izdelka ne uporabljajte v slabem vremenu, npr. gosti megli, močnem deževju in vetru, hudem mrazu itd. Delo v slabem vremenu je utrujajoče in pogosto povezano z dodatnimi nevarnostmi, na primer poledico, nepredvidljivo smerjo padanja dreves ipd.
- Izdelka nikoli ne zaženite, če meč, veriga in vsi pokrovi niso ustrezno nameščeni. Glejte *Montaža na strani 9* za navodila. Če meč in veriga nista nameščena na izdelek, se lahko sklopka sprosti in povzroči hude telesne poškodbe.

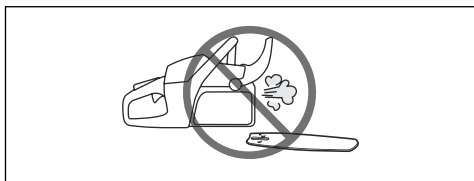

- Izdelka ne zaganjajte v zaprtih prostorih. Vdihavanje izpušnih plinov je lahko nevarno.
- Izpušni plini iz motorja so vroči in lahko vsebujejo iskre, ki lahko povzročijo požar. Izdelka zato nikoli ne zaganjajte v bližini vnetljivih snovi!
- Opazujte okolico in se prepričajte, da ni nevarnosti za osebe ali živali in da ne morejo priti v stik z izdelkom ali vplivati na vaš nadzor nad izdelkom.
- Otrokom nikoli ne dovolite, da uporabljajo izdelek ali da so zgolj v njegovi bližini. Ker je izdelek opremljen z vzmetnim stikalom Start/Stop, ga lahko že z majhno hitrostjo in silo vključite, kar pomeni, da lahko tudi majhni otroci v določenih okoliščinah zaženejo izdelek. To lahko pomeni tveganje resne osebne poškodbe. Zato odstranite kapico svečke, ko izdelka ne morete nadzorovati.

- Za popoln nadzor nad izdelkom morate imeti stabilen položaj. Med delom ne stojte na lestvi, drevesu ali mestu brez trdne podlage.

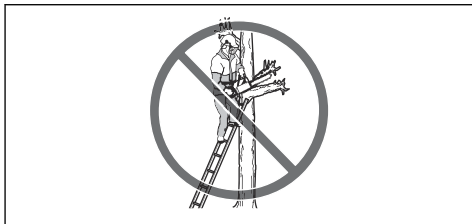

- Delo na drevesu zahteva uporabo posebnih tehnik žaganja in delovnih postopkov, ki jih je treba upoštevati, da zmanjšate povečano nevarnost telesnih poškodb. Nikoli ne delajte v drevesu, če niste posebej usposobljeni za tako delo, vključno z usposabljanjem za uporabo varnostne in druge plezalne opreme, kot so oprtniki, vrvi, jermeni, dereze, zaskočne in karabine itd.
- V nobenem primeru ne poskušajte ujeti padajočih delov. V nobenem primeru ne žagajte drevesa, ko ste privezani samo z eno vrvjo. Vedno uporabljajte dve varovalni vrvi.
- Ob pomanjkanju koncentracije lahko pride do povratnega udarca, če se območje povratnega udarca meča po nesreči dotakne veje, drevesa v bližini ali drugega predmeta.

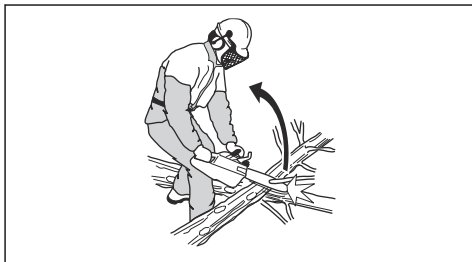

- Izdelka med uporabo nikoli ne držite samo z eno roko. Izdelka ni mogoče varno upravljati z eno roko.
- Izdelek vedno primite z obema rokama. Z desno roko morate držati zadnji ročaj, z levo pa sprednjega. Vse osebe, tako desničarji kot levičarji, morajo uporabljati tak prijem. S palcema in drugimi prsti se čvrsto oprimate ročajev. Tak prijem zmanjša nevarnost povratnega udarca in omogoča, da obdržite nadzor nad izdelkom. Ročajev nikoli ne izpustite.

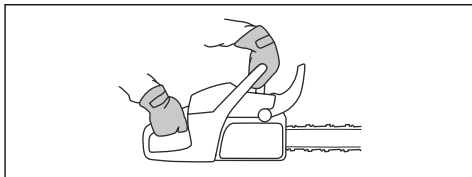

- Izdelka nikoli ne uporabljajte nad višino ramen.



- Izdelka ne uporabljajte, če v primeru nesreče ne morete priključiti pomoči.
- Preden izdelek prestavite, izklopite motor in verigo zaklenite z zavoro. Izdelek prenašajte tako, da sta meč in veriga usmerjena nazaj. Preden izdelek kamor koli prestavite ali jo nosite, na meč namestite transportno zaščito.
- Ko izdelek postavite na tla, verigo zaklenite z zavoro in imejte izdelek ves čas na očeh. Preden izdelek zapustite za dlje časa, izklopite motor.
- Odrezki se lahko zataknejo v pokrov sklopke, kar povzroči zastoj verige. Pred začetkom čiščenja obvezno izklopite motor.
- Delujoči stroj v zaprtem ali slabo prezračevanem prostoru lahko povzroči smrt zaradi zastrupitve z ogljikovim monoksidom.
- Izpušni plini iz motorja so vroči in lahko vsebujejo iskre, ki lahko povzročijo požar. Izdelka nikoli ne zaganjajte v zaprtih prostorih ali v bližini vnetljivih materialov.
- Zavoro verige uporabljajte kot varnostno zavoro ob zagonu izdelka ali prestavljanjem tega na kratke razdalje. Med prenašanjem izdelek vedno držite za sprednji ročaj. Tako zmanjšate nevarnost, da se z verigo dotaknete sebe ali osebe v vaši bližini.
- Pri ljudeh, ki imajo težave s krvnim obtokom, lahko pretirana izpostavljenost tresljajem povzroči poškodbe ožilja ali živčevja. Če opazite znamenja pretirane izpostavljenosti tresljajem, se posvetujte z zdravnikom. Ti simptomi zajemajo otrplost, izgubo občutenja, ščemenje, zbadanje, bolečino, zmanjšano moč in spremembe barve ali stanja kože. Običajno se pojavijo v prstih, na rokah ali na zapestjih. Ti simptomi so lahko izrazitejši pri nizkih temperaturah.
- Vseh možnih primerov pri uporabi izdelka ni mogoče predvideti. Pri delu s strojem bodite vedno previdni in prisebni. Izogibajte se situacijam, ki se vam zdijo prezahtevne. Če po branju teh navodil še vedno niste prepričani o delovnih postopkih, se pred nadaljevanjem posvetujte s strokovnjakom. V primeru dodatnih vprašanj, povezanih z uporabo izdelka, se obrnite na svojega pooblaščenega prodajalca ali družbo Husqvarna. Radi vam bomo priskočili na pomoč z nasveti in vam pomagali, da boste izdelek znali uporabljati na učinkoviti in varen način. Če je mogoče, se udeležite tečajja usposabljanja za uporabo motorne žage. Informacije o izobraževalnem gradivu in tečajih, ki so na voljo,

lahko pridobite pri svojem prodajalcu, v gozdarski šoli ali knjižnici.



Osebna zaščitna oprema



OPOZORILO: Pred uporabo izdelka preberite navodila v povezavi z opozorili v nadaljevanju.



- Večina nesreč z verižno žago se zgodi, ko se veriga dotakne uporabnika. Med upravljanjem izdelka morate obvezno uporabljati odobreno osebno zaščitno opremo. Osebna zaščitna oprema vas ne more popolnoma zaščititi pred poškodbami, vendar v primeru nesreče omili posledice. Če se želite posvetovati, katero opremo uporabiti, se obrnite na servisnega zastopnika.
- Oblečila se morajo tesno prilegati, vendar vas ne smejo ovirati pri gibanju. Redno pregledujte stanje osebne zaščitne opreme.
- Uporabljajte odobreno zaščitno čelado.
- Uporabljajte odobreno zaščito za sluh. Dolgotrajna izpostavljenost hrupu lahko povzroči trajno poškodbo sluha.
- Uporabljajte odobrena zaščitna očala ali vizir za obraz, da zmanjšate tveganje za poškodbe zaradi izmeta predmetov. Izdelek lahko z veliko silo izvrže predmete, kot so lesni odrezki, majhni delci lesa in drugo. Zaradi tega lahko pride do hudih poškodb, zlasti poškodb oči.
- Uporabljajte rokavice z zaščito za verižne žage.
- Uporabljajte hlače z zaščito za verižne žage.
- Uporabljajte škornje z zaščito za verižne žage, ojačano konico in nedrsečim podplatom.
- S sabo imejte vedno komplet prve pomoči.
- Nevarnost iskrenja. V bližini imejte opremo za gašenje požara in lopato, da lahko preprečite gozdni požar.

Varnostne naprave na izdelku



OPOZORILO: Pred uporabo izdelka preberite navodila v povezavi z opozorili v nadaljevanju.

- Ne uporabljajte izdelka z varnostnimi napravami, ki so poškodovane ali ne delujejo pravilno.
- Redno preverjajte varnostne naprave. Glejte, *Vzdrževanje in preverjanje varnostnih naprav izdelka na strani 24.*
- Če so varnostne naprave poškodovane ali ne delujejo pravilno, se obrnite na servisnega zastopnika Husqvarna.

Zavora verige in sprednji ščitnik za roko

Izdelek ima zavoro verige, ki zaustavi verigo, če pride do povratnega udarca. Zavora verige zmanjšuje nevarnost nesreč, samo vi pa jih lahko preprečite.

Zavoro verige (A) lahko aktivirate ročno z levo roko ali se aktivira samodejno z mehanizmom za sprostitvev vztrajnostnega momenta. Potisnite sprednji ščitnik roke (B) naprej, da ročno aktivirate zavoro verige.

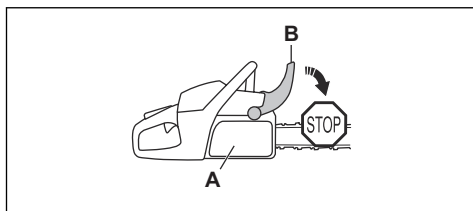

Povlecite sprednji ščitnik roke nazaj, da izklopite zavoro verige.

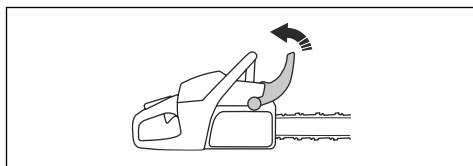

Zaklep ročice plina

Zaklep ročice plina preprečuje neželeno uporabo ročice plina. Če z dlanjo objamete ročaj in pritisnete zaklep ročice plina (A), se ročica plina (B) sprosti. Če sprostite ročaj, se ročica plina in zaklep ročice plina pomakneta nazaj v svoja izhodiščna položaja. Ta funkcija zaklene ročico plina v prostem teku.

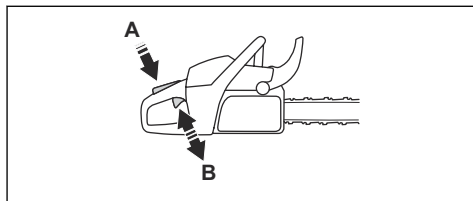

Lovilnik verige

Lovilnik verige ujame verigo, če se ta strga ali sname. Ustrezna napetost verige ter ustrezno vzdrževanje verige in meča zmanjšata nevarnost nesreč.

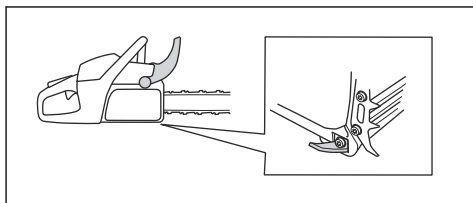

Ščitnik desne roke

Ščitnik desne roke ščiti vašo dlan na zadnjem ročaju. Ščitnik desne roke vas zaščiti, če se veriga strga ali sname. Prav tako vas ščitnik desne roke zaščiti pred vejami in vejicami.

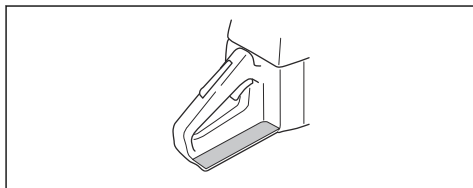

Sistem za dušenje tresljajev

Sistem za dušenje tresljajev zmanjša tresljaje ročajev. Elementi za blaženje tresljajev delujejo kot pregrada med ohišjem izdelka in ročajem.

Za informacije o tem, kje na izdelku je nameščen sistem za dušenje tresljajev, glejte poglavje *Pregled izdelka na strani 2.*

Vklopno/izklopno stikalo

Z vklopno/izklopnim stikalom izklopite motor.

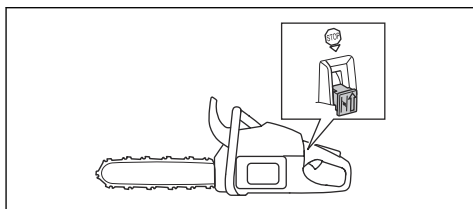



OPOZORILO: Vklapno/izklapno stikalo se samodejno pomakne v začetni položaj. Pri sestavljanju ali vzdrževanju izdelka za preprečevanje neželenega zagona odstranite pokrov s svečke.

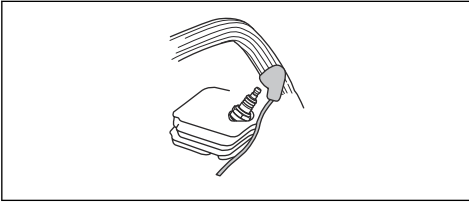

Dušilnik



OPOZORILO: Dušilnik med in po delovanju postane zelo vroč, tudi pri hitrosti prostega teka. Obstaja nevarnost požara, zlasti, ko izdelek uporabljate v bližini vnetljivih materialov in/ali hlajev.



OPOZORILO: Izdelka ne uporabljajte brez dušilnika ali s poškodovanim dušilnikom. Poškodovan dušilnik lahko zviša raven hrupa in poveča nevarnost požara. V bližini imejte opremo za gašenje požara. Če je uporaba lovilnika isker v vašem območju zahtevana, izdelka ne uporabljajte brez nameščene mrežice lovilnika isker, ali če je ta poškodovana.

Dušilnik zmanjšuje raven hrupa na najnižjo možno raven in usmerja izpušne pline stran od uporabnika. Na območjih z vročim in suhim podnebjem obstaja velika nevarnost požara. Upoštevajte lokalne predpise in navodila za vzdrževanje.

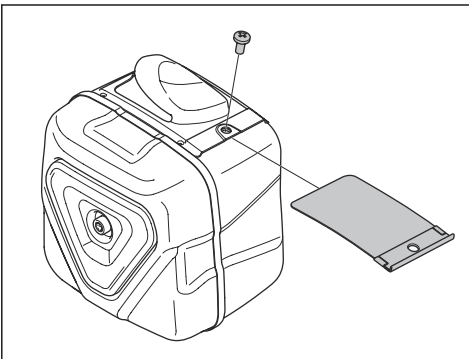

Varnost pri delu z gorivom



OPOZORILO: Pred uporabo izdelka preberite navodila v povezavi z opozorili v nadaljevanju.

- Med dolivanjem ali mešanjem goriva (bencin in olje za dvotaktne motorje) zagotovite zadostno prezračevanje.
- Gorivo in hlapi goriva so izredno vnetljivi in lahko povzročijo resne poškodbe v primeru vdihavanja ali stika s kožo. Pri rokovanju z gorivom bodite zato vedno zelo previdni in skrbite za dobro prezračevanje.
- Bodite previdni pri rokovanju z gorivom in verižnim oljem. Zavedajte se nevarnosti požara, eksplozije in nevarnosti, povezanih z vdihavanjem.
- V bližini goriva ne kadite in ne postavljajte vročih predmetov.
- Pred dolivanjem goriva vedno zaustavite motor in počakajte nekaj minut, da se ohladi.
- Pri ponovnem dolivanju goriva pokrov odpirajte počasi za počasno sproščanje morebitnega odvečnega tlaka.
- Po dolivanju goriva skrbno privijte pokrov za gorivo.
- Goriva nikoli ne dolivajte pri delujočem motorju
- Pred zagonom izdelek vsaj za 3 m (10 čevljev) premaknite s kraja, na katerem ste ga polnili z gorivom, in stran od vira goriva.

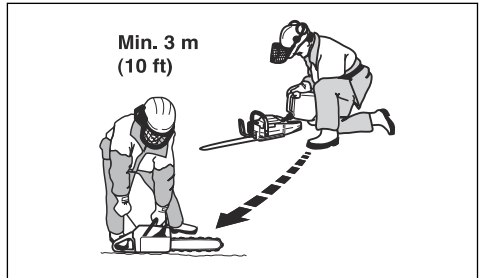

Po dolivanju goriva v določenih primerih ne smete nikoli zagnati izdelka:

- Če ste izdelek polili z gorivom ali verižnim oljem. Obrisite žago in počakajte, da ostanki goriva izhlapijo.
- Če ste sebe ali svoja oblačila polili z gorivom. Umijte dele telesa, ki so prišli v stik z gorivom, in se preoblecite. Uporabljajte milo in vodo.
- Če gorivo izteka iz izdelka. Redno preverjajte tesnost posode za gorivo, pokrova za gorivo in dovodov goriva.

Varnostna navodila za vzdrževanje



OPOZORILO: Pred vzdrževanjem izdelka preberite naslednja opozorilna navodila.

- Izvajajte le vzdrževalna in servisna dela, ki so navedena v teh navodilih za uporabo. Vsa druga servisna dela in popravila prepustite strokovnemu servisnemu osebju.
- Redno opravljajte varnostne preglede, vzdrževanje in servis v skladu z nalogami v teh navodilih. Redno vzdrževanje podaljša življenjsko dobo izdelka in zmanjša nevarnost nesreč. Za navodila glejte poglavje *Vzdrževanje na strani 23*.
- Če po izvedenem vzdrževanju varnostni pregledi niso uspešno opravljeni, se obrnite na servisnega zastopnika. Zagotavljamo vam, da so za vaš izdelek na voljo strokovna popravila in servisne storitve.

Varnostna navodila za rezalno opremo



OPOZORILO: Pred uporabo izdelka preberite navodila v povezavi z opozorili v nadaljevanju.

- Uporabljajte samo odobrene kombinacije mečev in verig ter opremo za brušenje. Za navodila glejte poglavje *Dodatna oprema na strani 37*.
- Med uporabo ali izvajanjem vzdrževalnih del na verigi nosite zaščitne rokavice. Tudi nepremična veriga lahko povzroči poškodbe.
- Rezalni zobje naj bodo vedno pravilno nabrušeni. Upoštevajte navodila in uporabljajte priporočeno šablono za brušenje. Poškodovana veriga ali veriga, ki ni pravilno nabrušena, poveča nevarnost nesreč.

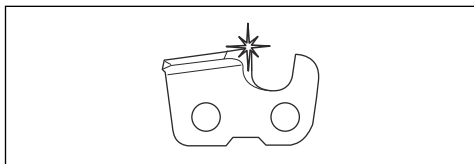

- Nastavite ustrezno nastavitve globine reza za verigo. Upoštevajte navodila in uporabljajte priporočeno nastavitve globine reza. Prevelika nastavitve globine reza poveča nevarnost povratnega udarca.

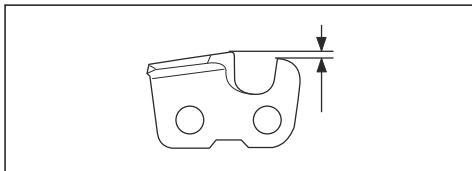

- Zagotovite, da je veriga ustrezno napeta. Če se veriga ne prilega tesno meču, se lahko sname. Neustrezna napetost verige poveča obrabo meča, verige in pogonskega zobnika verige. Glejte poglavje *Nastavitve napetosti verige na strani 31*.

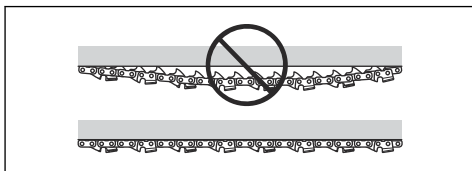

- Redno vzdržujte rezalno opremo in jo ustrezno mažite. Če verige ne mažete ustrezno, se poveča tveganje za obrabo meča, verige in pogonskega zobnika verige.

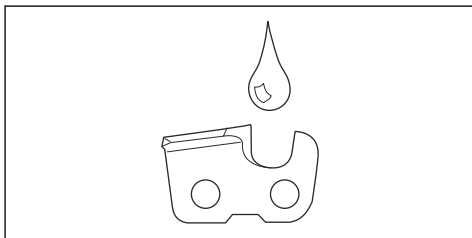

Montaža

Uvod



OPOZORILO: Preden začnete sestavljati izdelek, morate prebrati in razumeti poglavje o varnosti.

Sestavljanje meča in verige

1. Premaknite sprednji ščitnik roke nazaj, da izklopite zavoro verige.

2. Odstranite matice meča in pokrov sklopke.

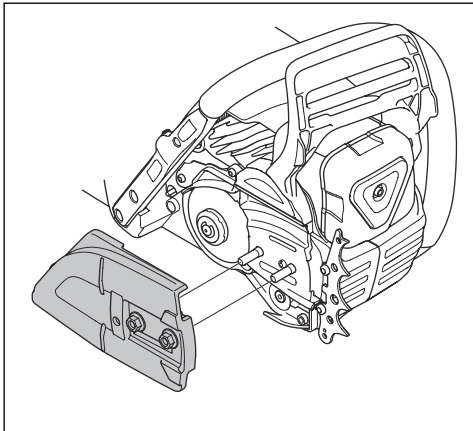

Opomba: Če pokrova sklopke ni mogoče preprosto odstraniti, privijte matico meča ter aktivirajte zavoro verige in jo sprostite. Če se pravilno sprostí, slišite klik.

3. Namestite meč na vijaka meča. Premaknite meč v skrajno zadnji položaj.
4. Verigo pravilno namestite okoli pogonskega zobnika in jo vstavite v utor meča.



OPOZORILO: Pri sestavljanju verige vedno nosite zaščitne rokavice.

5. Prepričajte se, da so robovi rezalnih členov na zgornjem robu meča obrnjeni naprej.

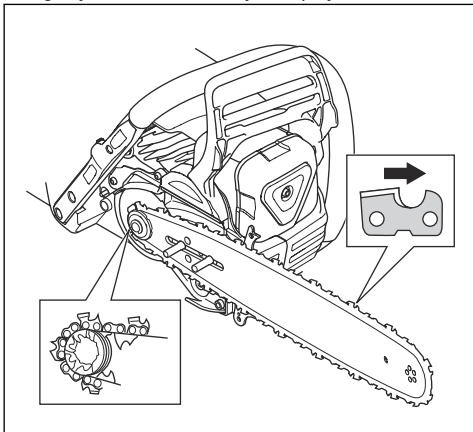

6. Poravnajte luknjo v meču z vijakom za napenjanje verige in namestite pokrov sklopke.

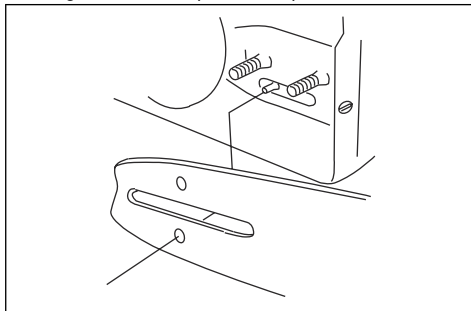

7. Z roko zategnite matice meča.
8. Verigo napnite. Za navodila glejte poglavje *Nastavitev napetosti verige na strani 31*.
9. Zategnite matice meča.

Opomba: Nekateri modeli imajo samo 1 matico meča.

Namestitev in odstranitev sistema Husqvarna connectivity device

Husqvarna connectivity device je dodatna oprema, ki omogoča digitalne storitve iz programa Husqvarna Fleet Services™. Navodila za uporabo izdelka Husqvarna connectivity device najdete v ustreznem programu Husqvarna Fleet Services™.

Opomba: Husqvarna connectivity device ima vgrajeno baterijo, ki je ni mogoče zamenjati. Husqvarna connectivity device po potrebi zamenjajte.

1. Odstranite pokrov valja.
2. Poskenirajte kodo QR na Husqvarna connectivity device.

3. Vstavite Husqvarna connectivity device v nosilec Husqvarna connectivity device.

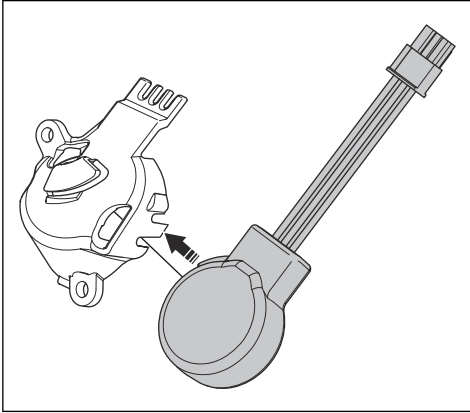

4. Žice pritrdite na nosilec za Husqvarna connectivity device.

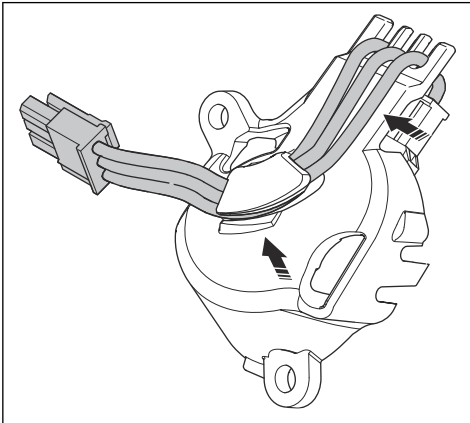

5. Nosilec za napravo Husqvarna connectivity device namestite na nosilec zračnega filtra in privijte 2 vijaka.

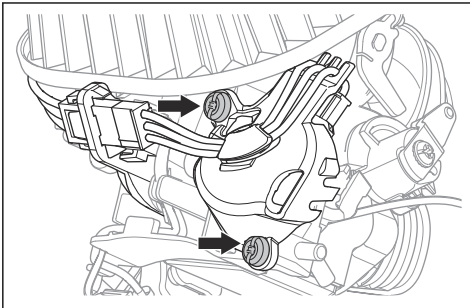

6. Priklopite priključek.

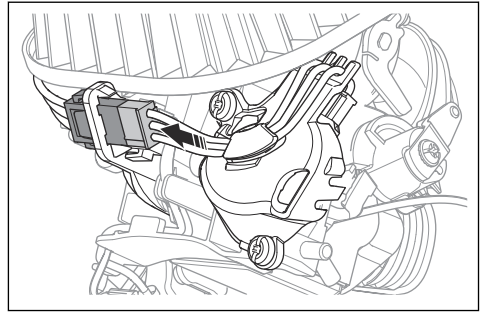

7. Odstranitev poteka v obratnem vrstnem redu.

Sestavljanje zobate opore

Za sestavljanje zobate opore se obrnite na servisnega zastopnika.

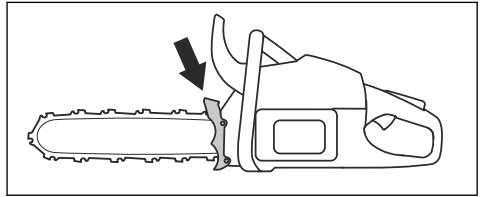

Delovanje

Uvod



OPOZORILO: Preden začnete uporabljati izdelek, morate prebrati in razumeti poglavje o varnosti.

Preverjanje delovanja pred uporabo izdelka

1. Prepričajte se, da zavora verige pravilno deluje in ni poškodovana.
2. Prepričajte se, da ščitnik desne roke ni poškodovan.
3. Prepričajte se, da zapora plina pravilno deluje in ni poškodovana.
4. Prepričajte se, da stikalo za vklop/izklop pravilno deluje in ni poškodovano.
5. Prepričajte se, da na ročajih ni olja.
6. Prepričajte se, da sistem za dušenje treslajev pravilno deluje in ni poškodovan.
7. Prepričajte se, da je dušilnik pravilno nameščen in ni poškodovan.
8. Prepričajte se, da so vsi deli izdelka pravilno nameščeni in niso poškodovani.
9. Prepričajte se, da je lovilnik verige pravilno nameščen.
10. Preverite napetost verige.

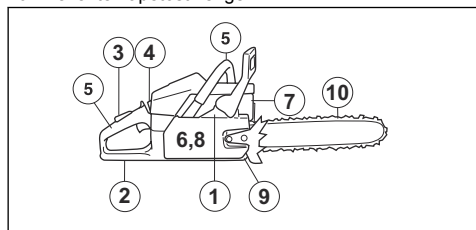

Gorivo

Ta izdelek ima dvotaktni motor.



POZOR: Če uporabite neustrezno vrsto goriva, lahko poškodujete motor. Uporabite mešanico bencina in olja za dvotaktni motorje.

Predhodno zmešano gorivo

- Za najboljše delovanje in daljšo življenjsko dobo motorja uporabljajte vnaprej pripravljeno mešanico goriva z alkilatom Husqvarna. V gorivu je manj škodljivih kemikalij v primerjavi z običajnim gorivom, kar zmanjšuje količino škodljivih izpušnih plinov. Po

zgorovanju tega goriva je količina ostankov manjša, zaradi česar so deli motorja čistejši.

Mešanje goriva

Bencin

- Uporabljajte kakovosten neosvinčen bencin z največ 10-% vsebnostjo etanola.



POZOR: Ne uporabljajte bencina, ki ima oktansko število nižje od 90 RON/87 AKI. Uporaba nižjega oktanskega števila lahko povzroči klenkanje, kar povzroča poškodbe motorja.

Olje za dvotaktni motorje

- Za čim boljše rezultate in zmogljivost uporabite olje za dvotaktni motorje Husqvarna.
- Če olje za dvotaktni motorje Husqvarna ni na voljo, lahko uporabite kakovostno olje za dvotaktni motorje z zračnim hlajenjem. Za izbiro ustreznega olja se obrnite na servisnega zastopnika.



POZOR: Ne uporabljajte olja za vodno hlajene izvenkrmne dvotaktni motorje. Ne uporabljajte olja za širitaktni motorje.

Mešanica bencina in olja za dvotaktni motorje

Bencin, liter	Olje za dvo-taktni motorje, liter
	2 % (50 : 1)
5	0,10
10	0,20
15	0,30
20	0,40



POZOR: Pri mešanju manjših količin goriva lahko manjša odstopanja močneje vplivajo na razmerje mešanice. Natančno izmerite količino olja in tako ustvarite pravilno mešanico.

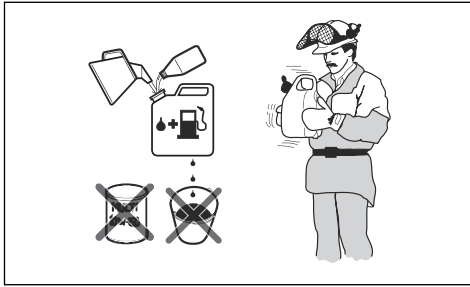

1. Dolijte polovico bencina v čisto posodo za gorivo.
2. Dodajte celotno količino olja.
3. Pretresite mešanico goriva.
4. V posodo dodajte še preostalo količino bencina.
5. Temeljito pretresite mešanico goriva.



POZOR: Naenkrat ne pripravite mešanice goriva za več kot en mesec.

Polnjenje posode za gorivo



OPOZORILO: Za lastno varnost upoštevajte postopek v nadaljevanju.

1. Zaustavite motor in pustite, da se ohladi.
2. Očistite področje okrog pokrova posode za gorivo.

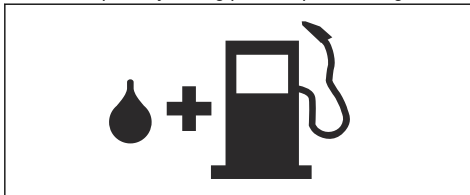

3. Pretresite posodo in tako poskrbite za ustrezno mešanje goriva.
4. Odstranite pokrovček posode za gorivo, da sprostite pritisk.
5. Napolnite posodo za gorivo.



POZOR: Prepričajte se, da v posodi za gorivo ni preveč goriva. Gorivo ima pri višjih temperaturah večjo prostornino.

6. Zategnite pokrovček posode za gorivo.
7. Na izdelku in okoli njega očistite razlito gorivo.
8. Izdelek pred zagonom za vsaj 3 m (10 čevljev) odmaknite od mesta, kjer ste točili gorivo, in od vira goriva.

Opomba: Za mesto rezervoarja za gorivo na vašem izdelku glejte *Pregled izdelka na strani 2*.

Utekanje

- Prvih 10 ur delovanja ne uporabljajte polnega plina dlje časa brez obremenitve.

Uporaba ustreznega verižnega olja



OPOZORILO: Ne uporabljajte odpadnega olja, ki lahko škoduje vam in okolju. Odpadno olje poškoduje tudi oljno črpalko, meč in verigo.



OPOZORILO: Če mazanje rezalne opreme ni zadostno, se lahko veriga strga. Nevarnost hude poškodbe ali smrti upravljavca.



OPOZORILO: Izdelek ima funkcijo, ki zagotovi, da goriva zmanjka prej kot verižnega olja. Za pravilno delovanje te funkcije uporabite ustrezno verižno olje. Za izbiro verižnega olja se obrnite na servisnega zastopnika.

- Za dolgo življenjsko dobo verige in preprečitev negativnih vplivov na okolje uporabljajte verižno olje Husqvarna. Če verižno olje Husqvarna ni na voljo, priporočamo uporabo standardnega verižnega olja.
- Uporabljajte verižno olje, ki se dobro prime verige.
- Uporabljajte verižno olje primerne stopnje viskoznosti, ki ustreza temperaturi zraka.



POZOR: Če je olje preredko, ga zmanjka prej kot goriva. Pri temperaturah pod 0 °C/32 °F so nekatera olja pregosta, zaradi česar se lahko poškodujejo sestavni deli oljne črpalke.

- Uporabljajte priporočeno rezalno opremo. Glejte, *Dodatna oprema na strani 37*.

Polnjenje posode za verižno olje

- Odstranite pokrovček posode za verižno olje.
- Posodo za verižno olje napolnite z verižnim oljem.
- Skrbno namestite pokrovček.

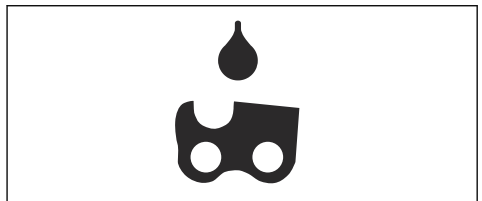

Opomba: Za mesto posode za verižno olje na vašem izdelku glejte *Pregled izdelka na strani 2*.

Informacije o povratnem udarcu



OPOZORILO: Izdelek lahko povzroči hude poškodbe ali smrt upravljavca ali drugih oseb. Za zmanjšanje tveganja morate vedeti, kakšni so vzroki za povratni udarec in kako jih lahko preprečite.

Do povratnega udarca pride, ko se območje povratnega udarca meča dotakne predmeta. Povratni udarec se zgodi nenadoma in z veliko silo, ki izdelek odbije proti upravljavcu.

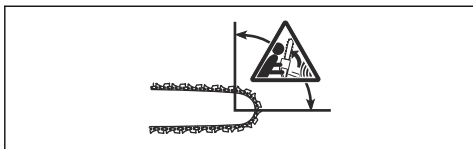

Do povratnega udarca pride vedno v rezalni ravnini meča. Običajno se izdelek odbije v upravljavca, vendar lahko odboj poteka v različne smeri. Na smer odboja vpliva način uporabe izdelka v času povratnega udarca.



Pri manjšem polmeru konice meča je sila povratnega udarca manjša.

Za zmanjšanje tveganja povratnega udarca uporabljajte verigo z majhnim povratnim udarcem. Ne dopustite, da se območje povratnega udarca dotakne predmeta.



OPOZORILO: Nobena veriga ne more v celoti preprečiti povratnega udarca. Vedno upoštevajte navodila.

Pogosto zastavljena vprašanja glede povratnega udarca

- **Ali lahko z roko vedno vklopim zavoro verige med povratnim udarcem?**

Ne. Če želite sprednji ščitnik roke potisniti naprej, morate uporabiti zadostno silo. Če ne uporabite potrebne sile, se zavora verige ne vklopi. Med delom morate prav tako z obema rokama stabilno

držati ročaja izdelka. Pri povratnem udarcu obstaja možnost, da zavora verige ne zaustavi verige, preden se vas veriga dotakne. Obstaja tudi nekaj položajev, v katerih se roka ne more dotakniti sprednjega ščitnika roke za vklop zavoro verige.

- **Ali mehanizem za sprostitve vztrajnostnega momenta vedno vklopi zavoro verige med povratnim udarcem?**

Ne. Prvi pogoj je, da zavora verige pravilno deluje. Za navodila glede preverjanja zavoro verige glejte poglavje *Vzdrževanje in preverjanje varnostnih naprav izdelka na strani 24*. Priporočamo vam, da ravnate tako pred vsako uporabo izdelka. Drugi pogoj za vklop zavoro verige je zadostna sila povratnega udarca. Če je zavora verige preobčutljiva, se lahko vklopi med zahtevno uporabo.

- **Ali me zavora verige vedno ščiti pred poškodbami med povratnim udarcem?**

Ne. Za zaščito mora zavora verige pravilno delovati. Prav tako se mora zavora verige med povratnim udarcem vklopiti, da zaustavi verigo. Če ste blizu meča, zavora verige morda ne bo imela dovolj časa za zaustavitev verige, preden vas veriga zadene.



OPOZORILO: Povratni udarec lahko preprečite samo vi in ustrezen način uporabe.

Zagon izdelka

Prilava na začetek



OPOZORILO: Ko zaženete izdelek, mora biti zavora verige vklopljena, da se zmanjša nevarnost poškodb.

1. Premaknite sprednji ščitnik za roko naprej, da aktivirate zavoro verige.

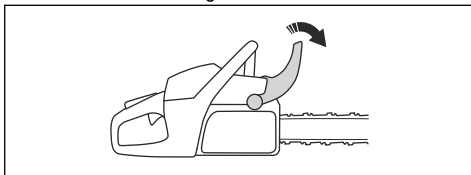

2. Izvlecite in povlecite stikalo za vklop/izklop (A) navzgor.
 - a) 585: Vključno/izključno stikalo premaknite v položaj za čok.
 - b) 592 XP, 592 XPG: Vključno/izključno stikalo premaknite v položaj za zagon.
3. Pritisnite dekompresijski ventil (B).

Opomba: Dekompresijski ventil se premakne v izhodiščni položaj ob zagonu izdelka.

- Približno 6-krat pritisnite membrano črpalke za gorivo (C), dokler se ta ne začne polniti z gorivom. Membrane črpalke za gorivo ni treba povsem napolniti.

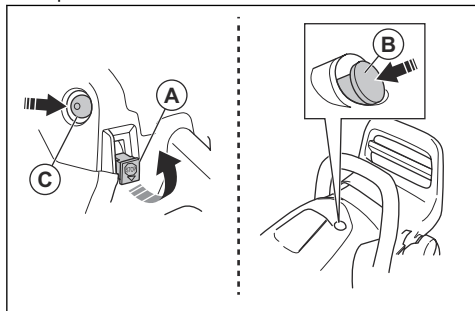

- Za dodatna navodila glejte poglavje *Zagon izdelka na strani 15*.

Zagon izdelka



OPOZORILO: Ob zagonu izdelka morate stati v stabilnem položaju.



OPOZORILO: Če se veriga vrti v prostem teku, se obrnite na servisnega zastopnika in ne uporabljajte izdelka.

- Izdelek postavite na tla.
- Z levo roko primite prednji ročaj.
- Z desno nogo stopite na držalo za stopalo na zadnjem ročaju.
- Z desno roko počasi povlecite ročico zaganjalne vrvice, dokler ne začutite upora.



OPOZORILO: Zaganjalne vrvice ne navijajte okoli zapestja.

- Hitro in silovito vlecite za ročico zaganjalne vrvice, dokler se motor ne zažene.

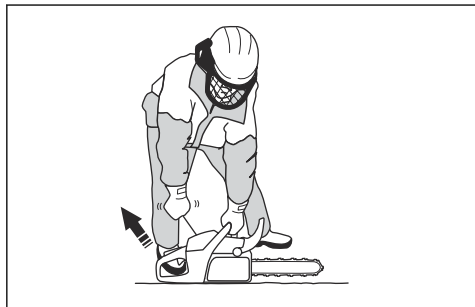

POZOR: Zaganjalne vrvice nikoli ne izvlecite do konca in ne izpuscite ročice zaganjalne vrvice. Izdelek se lahko tako poškoduje.

- Izklopite čok na 585.

Opomba: Čok se samodejno izklopi pri 592 XP in 592 XPG.

- Hitro sprostite zaklep ročice plina, da izdelek prestavite v hitrost v prostem teku.

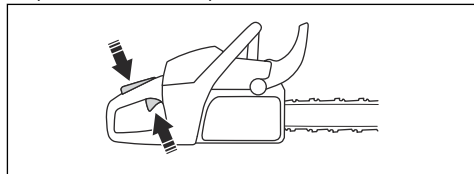

- Premaknite sprednji ščitnik roke nazaj, da izklopite zavoro verige.

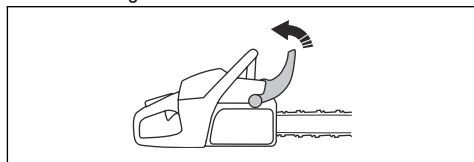

- Uporabite izdelek.

Izklop izdelka

- Za zaustavitev motorja pritisnite stikalo za vklop/izklop.

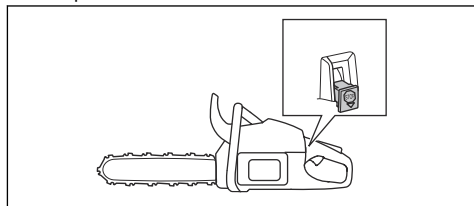

Žaganje z vlečenjem in potiskanjem motorne žage

Pri žaganju lesa je lahko izdelek v dveh različnih položajih.

- Motorno žago vlečete k sebi, ko žagate s spodnjim delom meča. Veriga si med žaganjem utira pot

skozi drevo. V tem položaju imate boljši nadzor nad izdelkom in položajem območja povratnega udarca.

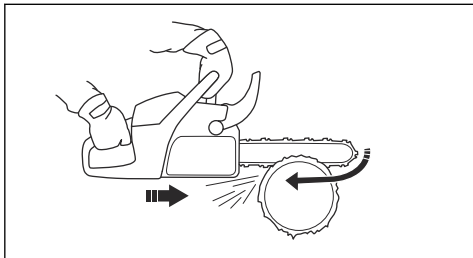

- Motorno žago potiskate, ko žagate z zgornjim delom meča. Veriga potiska izdelek v smeri upravljavca.

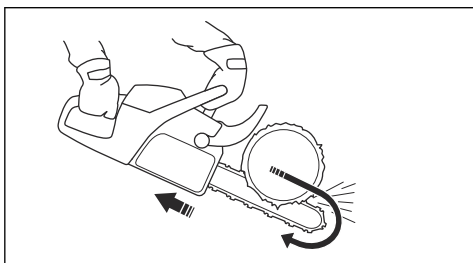

OPOZORILO: Če se veriga zagodzi v hlodu, lahko izdelek odbije proti vam. Izdelek držite trdno in pazite, da se območje povratnega udarca meča ne dotakne drevesa in povzroči povratnega udarca.

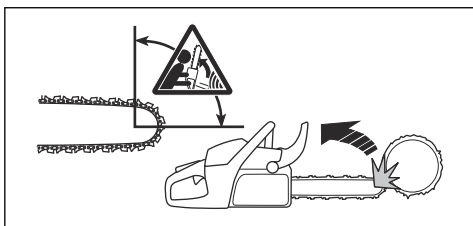

Tehnike žaganja



OPOZORILO: Žagajte s polnim plinom, po končanem žaganju pa zmanjšajte število vrtljajev na prosti tek.



POZOR: Če motor predolgo deluje s polnim plinom brez obremenitve, lahko pride do poškodbe motorja.

1. Hlod namestite na stojalo ali vodila.

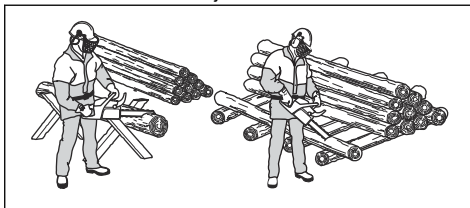

OPOZORILO: Ne žagajte hlodiv, ki so zloženi na kupu. To poveča tveganje povratnega udarca in lahko privede do hude poškodbe ali smrti.

2. Odrezke lesa odstranite iz območja žaganja.



OPOZORILO: Odrezki lesa v območju žaganja povečajo nevarnost povratnega udarca in izgube ravnotežja.

Uporaba zobate opore

1. Zobato oporo zarinite v deblo drevesa.
2. Uporabite polni plin in obračajte izdelek. Zobato oporo potiskajte ob deblo. Ta postopek omogoča žaganje skozi deblo z manjšo silo.

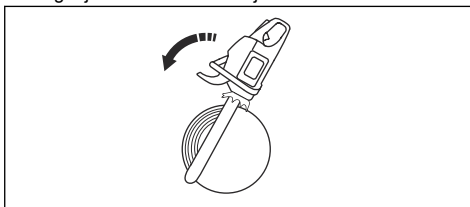

Žaganje hloda na tleh

1. Hlod žagajte z vlečenjem motorne žage k sebi. Žagajte s polnim plinom, vendar bodite pripravljeni na nenadno nesrečo.

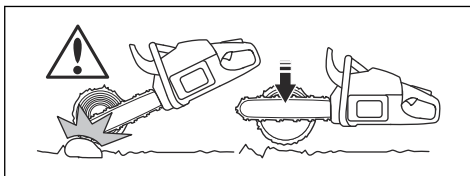

OPOZORILO: Ko dokončate zarezo, se veriga ne sme dotakniti tal.

2. Zažagajte skozi približno $\frac{1}{4}$ hloda in se ustavite. Hlod obrnite in zažagajte še z nasprotni strani.

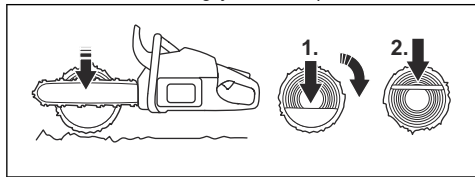

Žaganje hloda z oporo na enem koncu



OPOZORILO: Hlod se med žaganjem ne sme prelomiti. Upoštevajte spodnja navodila.

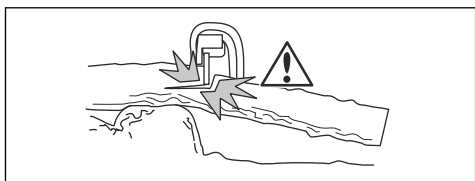

1. Zažagajte skozi približno $\frac{1}{4}$ hloda tako, da motorno žago potiskate.
2. Nato skozi hlod zažagajte še z vlečenjem motorne žage k sebi, dokler se zarezi ne srečata.

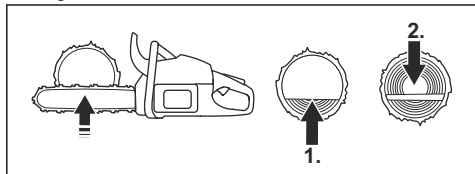

Žaganje hloda z oporo na dveh koncih



OPOZORILO: Veriga se med žaganjem ne sme zagostiti v hlodu. Upoštevajte spodnja navodila.

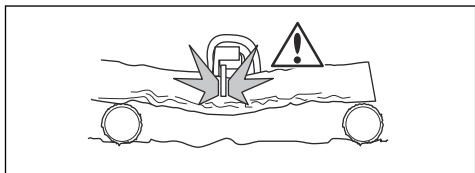

1. Zažagajte skozi približno $\frac{1}{3}$ hloda tako, da motorno žago vlečete k sebi.

2. Nato skozi preostali del hloda zažagajte še s potiskanjem motorne žage, da dokončate rez.

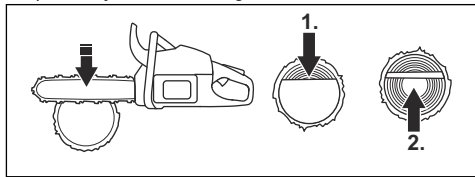

OPOZORILO: Če se veriga zagostdi v hlodu, ustavite motor. Z vzvodom razprite zarezo in odstranite izdelek. Izdelka ne poskušajte izvleči z rokami. To lahko povzroči poškodbo, ko izdelek nenadoma izskoči.

Tehnika klešččenja

Opomba: Za debele veje uporabite tehniko žaganja. Glejte poglavje *Tehnike žaganja na strani 16*.



OPOZORILO: Pri uporabi tehnike klešččenja obstaja velika nevarnost nesreče. Za navodila za preprečitev povratnega udarca glejte poglavje *Informacije o povratnem udarcu na strani 14*.



OPOZORILO: Veje žagajte eno po eno. Bodite previdni pri odstranjevanju manjših vej in ne žagajte grmičevja ali veliko manjših vej hkrati. Manjše veje se lahko zagostijo v verigo, kar prepreči varno upravljanje izdelka.

Opomba: Po potrebi veje žagajte po delih.

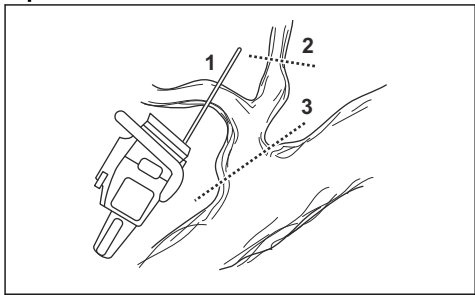

1. Odstranite veje z desne strani hloda.
 - a) Držite meč na desni strani hloda in ohišje izdelka ob hlodu.

- b) Glede na napetost v veji izberite ustrezno tehniko žaganja.

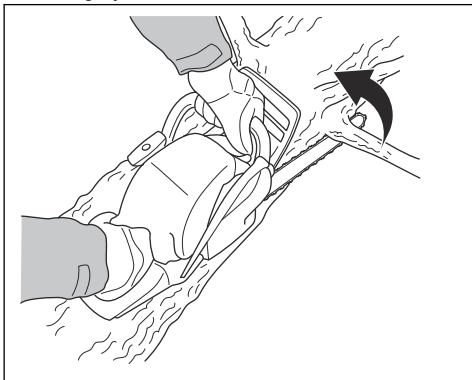

OPOZORILO: Če niste prepričani, kako žagati vejo, se pred nadaljevanjem posvetujte s profesionalnim upravljavcem motorne žage.

2. Odstranite veje z vrha hloda.

- a) Držite izdelek na deblu in se z mečem premikajte po hlodu.
b) Žagajte s potiskanjem motorne žage.

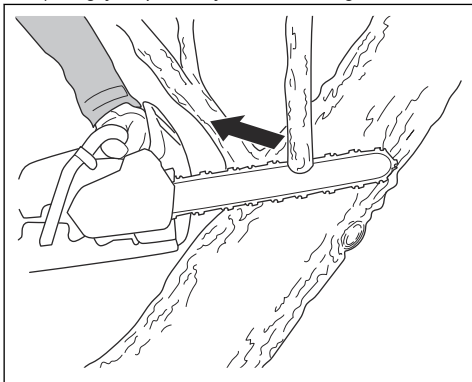

3. Odstranite veje z leve strani hloda.

- a) Glede na napetost v veji izberite ustrezno tehniko žaganja.

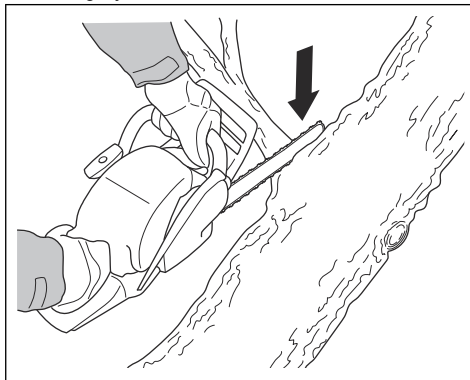

OPOZORILO: Če niste prepričani, kako žagati vejo, se pred nadaljevanjem posvetujte s profesionalnim upravljavcem motorne žage.

Za navodila o žaganju napetih vej glejte poglavje *Žaganje napetih dreves in vej na strani 22.*

Tehnika podiranja drevesa



OPOZORILO: Za podiranje drevesa potrebujete izkušnje. Če je mogoče, se udeležite usposabljanja za delo z motorno žago. Za več informacij se posvetujte z izkušenim upravljavcem.

Ohranjanje varne razdalje

1. Poskrbite, da so osebe v bližini na varni razdalji, in sicer najmanj 2 dolžini drevesa in pol.

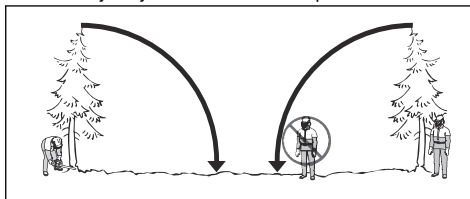

2. Prepričajte se, da v območju nevarnosti ni oseb pred ali med podiranjem drevesa.

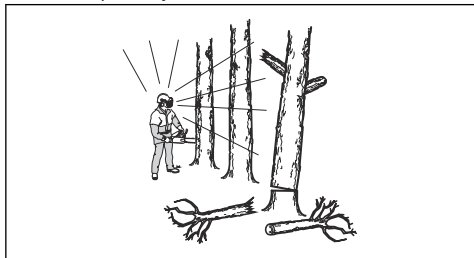

Ugotavljanje smeri podiranja

1. Preverite, v katero smer je treba drevo podreti. Cilj je, da drevo podrete na mesto, kjer lahko deblo enostavno oklestite in razžagate. Pomembno je tudi, da lahko stabilno stojite in se varno gibljete.



OPOZORILO: Če je podiranje drevesa v naravno smer nevarno ali ni možno, ga pustite pasti v drugo smer.

2. Ugotovite, katera je naravna smer padca drevesa. Pri tem si na primer pomagajte z nagibom in ukrivljenjem drevesa, smerjo vetra, lokacijo vej in težo snega.
3. Preverite, ali so v bližini ovire, na primer druga drevesa, električni vodi, ceste in/ali stavbe.
4. Poiščite znake poškodb in razkroja v deblu.



OPOZORILO: Razkroj v deblu lahko povzroči, da drevo pade, preden končate z žaganjem.

5. Prepričajte se, da drevo nima poškodovanih ali odmrlih vej, ki se lahko odlomijo in vas med padanjem poškodujejo.
6. Drevo ne sme pasti na drugo stoječe drevo. Odstranjevanje ukleščene drevesa je nevarno, pri tem pa obstaja velika nevarnost nesreče. Glejte poglavje *Sprostitev ukleščene drevesa na strani 21*.

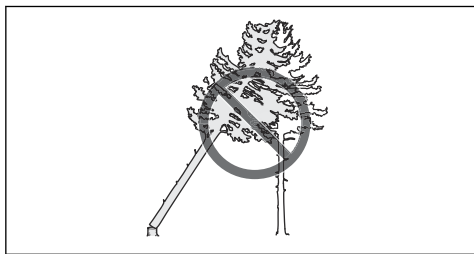

OPOZORILO: Med ključnimi opravili podiranja drevesa odstranite zaščito za sluh, takoj ko končate z

žaganjem. Pomembno je, da slišite zvok in opozorilne signale.

Čiščenje hoda in priprava poti umika

Odžagajte vse veje od višine ramen navzdol.

1. Žagajte z vlečenjem motorne žage od zgoraj navzdol. Poskrbite, da je drevo med vami in izdelkom.

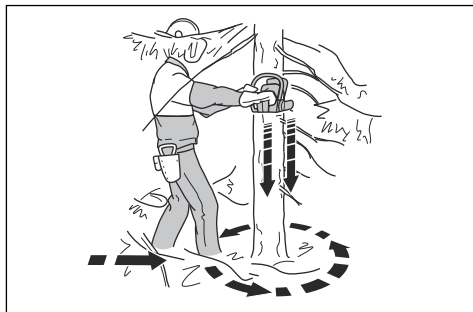

2. Z delovnega območja okrog drevesa odstranite podrast. Z delovnega območja odstranite vse odžagane predmete.
3. Preglejte, ali so v območju ovire, kot so kamenje, veje in luknje. Ko začne drevo padati, mora biti pot umika prehodna. Pot umika mora biti za približno 135 stopinj stran od smeri padanja.

1. Nevarno območje
2. Pot umika
3. Smer padanja

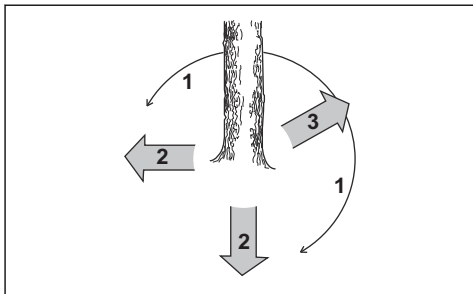

Podiranje drevesa

Husqvarna vam pri podiranju drevesa priporoča opravljanje smernih rezov in uporabo metode varnega kota. Z metodo varnega kota lahko naredite ustrezno ščetino in tako nadzirate smer podiranja.



OPOZORILO: Ne podirajte dreves s premerom, ki je več kot dvakrat daljši od dolžine meča. Za to potrebujete posebno usposabljanje.

Ščetina

Najpomembnejši postopek pri podiranju dreves je, da naredite ustrezno ščetino. Z ustrezno ščetino nadzorujete smer podiranja in zagotovite varnost postopka podiranja.

Debelina ščetine mora biti enakomerna in najmanj 10 % premera drevesa.



OPOZORILO: Če ščetina ni ustrezna ali pretanka, ne boste imeli nadzora nad smerjo podiranja.

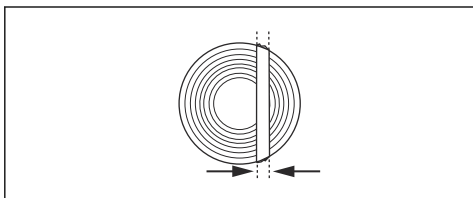

Žaganje smernih rezov

1. Za smerna reza prežagajte skozi $\frac{1}{4}$ premera drevesa. Med zgornjim smernim rezom in spodnjim smernim rezom mora biti kot 45° – 70° .

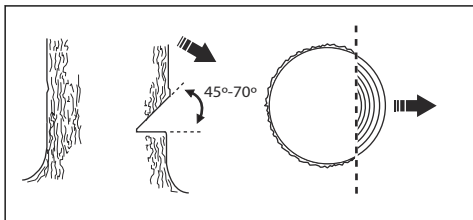

- a) Zažagajte zgornji smerni rez. Oznako za smer podiranja (1) izdelka poravnajte s smerjo podiranja drevesa (2). Stojte za izdelkom, drevo pa naj bo na vaši levi. Žagajte tako, da motorno žago vlečete k sebi.
- b) Zažagajte spodnji smerni rez. Prepričajte se, da se spodnji smerni rez konča na isti točki kot zgornji smerni rez.

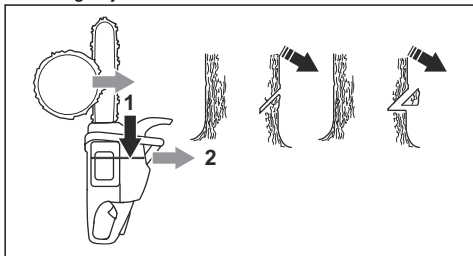

2. Spodnji smerni rez mora biti vodoraven in pod kotom 90° glede na smer podiranja.

Uporaba metode varnega kota

Zasek morate zažagati nekoliko nad smernim rezom.

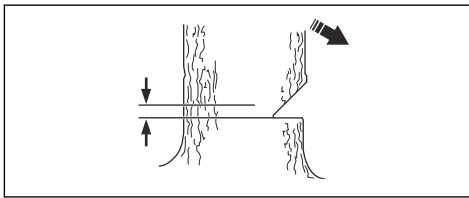

OPOZORILO: Bodite previdni pri žaganju s konico meča. Začnite žagati s spodnjim delom konice meča, da v hlod naredite vrtalni rez.

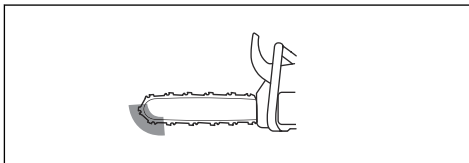

1. Če je uporabna dolžina reza daljša od premera drevesa, sledite naslednjim korakom (a–d).

- a) Naredite vrtalni rez naravnost v hlod, da dokončate širino ščetine.

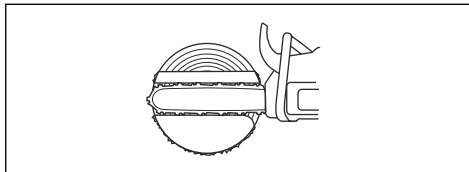

- b) Žagajte z vlečenjem motorne žage, dokler ne ostane $\frac{1}{4}$ hloda.
- c) Meč povlecite 5–10 cm (2–4 palce) nazaj.
- d) Zažagajte skozi preostali del hloda, da dokončate varni kot, ki je širok 5–10 cm (2–4 palce).

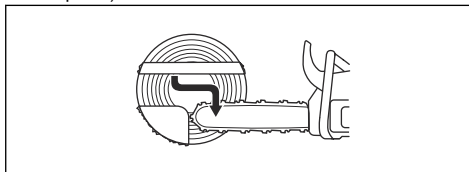

2. Če je uporabna dolžina reza krajša od premera drevesa, sledite naslednjim korakom (a–d).

- a) Naredite vrtalni rez naravnost v hlod. Vrtalni rez mora biti dolg $\frac{3}{5}$ premera drevesa.

- b) Žagajte skozi preostali del hloda z vlečenjem motorne žage.

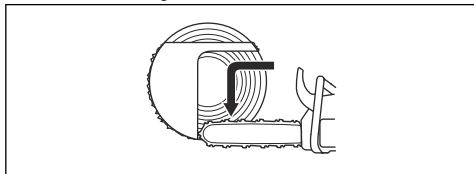

- c) Zažagajte naravnost v hlod z druge strani, da dokončate ščetino.
d) Žagajte s potiskanjem motorne žage, dokler ne ostane 1/3 hloda, da dokončate varni kot.

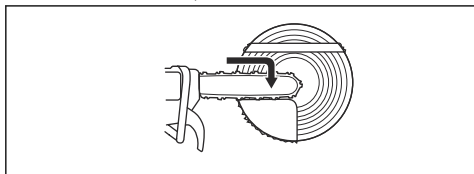

3. Namestite klin v zarezo naravnost od zadaj.

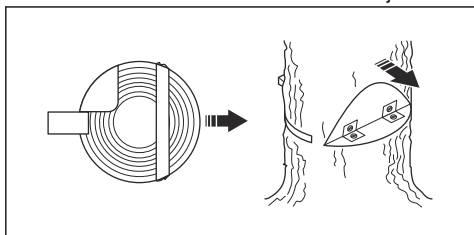

4. Odrežite kot, da se drevo podre.

Opomba: Če se drevo ne podre, udarjajte na klin, dokler se ne podre.

5. Ko se drevo začneja podirati, se po poti umika umaknite od drevesa. Umaknite se najmanj 5 m (15 čevljev) od drevesa.

Uporaba izdelka v hladnem vremenu



POZOR: Sneg in hladni vremenski pogoji lahko povzročijo težave pri uporabi. Prenizka temperatura motorja ali led na zračnem filtru ter uplinjalniku.

- Za temperature pod $-5\text{ }^{\circ}\text{C}/23\text{ }^{\circ}\text{F}$ ali snežne razmere je na voljo pokrov za zimske razmere. Pokrov za zimske razmere namestite na ohišje zaganjalnika. Pokrov za zimske razmere zmanjšuje pretok hladilnega zraka in sneg zadržuje zunaj prostora uplinjalnika.

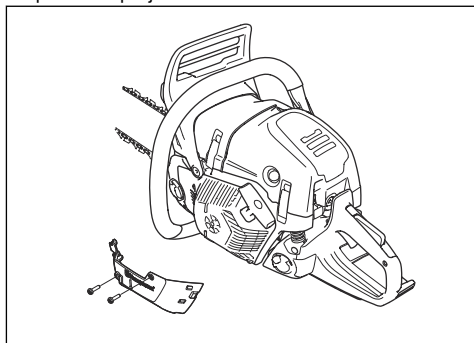

Opomba: Številka dela pokrova za zimsko rabo: 575 52 75-01



POZOR: Pokrov za zimo odstranite, če se temperatura zviša nad $-5\text{ }^{\circ}\text{C}/23\text{ }^{\circ}\text{F}$, zaradi nevarnosti pregrevanja motorja in posledičnih poškodb.

Sprostitev ukleščenega drevesa



OPOZORILO: Odstranjevanje ukleščenega drevesa je nevarno, pri tem pa obstaja velika nevarnost nesreče. Ne zadržujte se v območju nevarnosti in ne skušajte podirati ukleščenega drevesa.

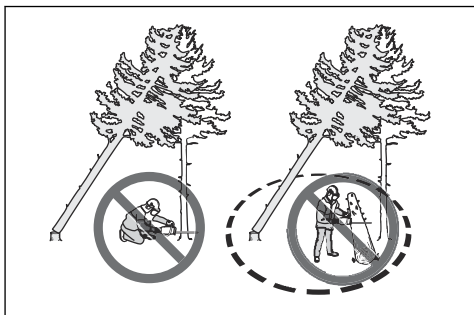

Najvarneje boste postopali z uporabo enega od naslednjih vitlov:

- Nameščen na traktor

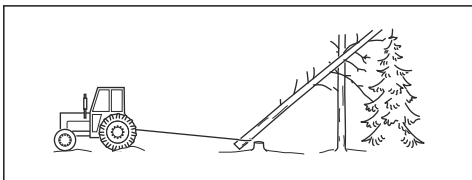

- Prenosen

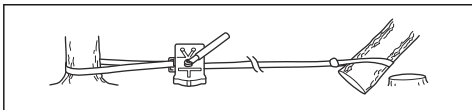

Žaganje napetih dreves in vej

1. Ugotovite, katera stran drevesa ali veje je napeta.
2. Ugotovite, kje je točka največje napetosti.

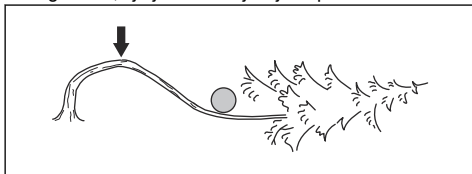

3. Preučite, kateri je najvarnejši način za sprostitvev napetosti.

Opozorilo: V nekaterih situacijah je varna samo uporaba vitla, in ne izdelka.

4. Stojte na mestu, kjer vas drevo ali veja ob sprostitvi napetosti ne more udariti.

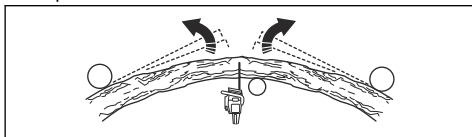

5. Naredite enega ali več rezov zadostne globine, da zmanjšate napetost. Zarezite na točki največje napetosti ali v njeni bližini. Poskrbite, da se drevo ali veja prelomi na točki največje napetosti.

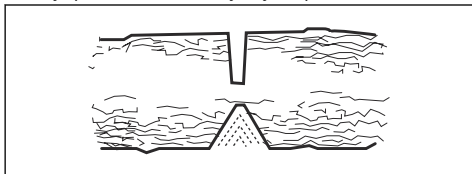

OPOZORILO: Ne žagajte naravnost skozi napeto drevo ali vejo.



OPOZORILO: Bodite izredno previdni, ko žagate napeto drevo. Obstaja nevarnost sunka drevesa pred ali po zarezovanju. Če ne stojite na ustreznem mestu ali ne žagate pravilno, lahko pride do hudih poškodb.

6. Če morate prežagati drevo ali vejo, naredite od 2 do 3 reze, ki so 1 palec narazen in v globino merijo 2 palca.

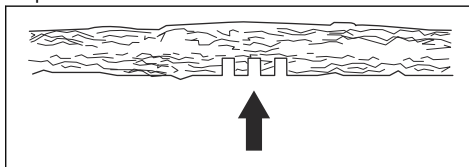

7. Nadaljujte z globljim žaganjem v drevo, dokler se drevo ali veja ne upogne in se napetost sprosti.

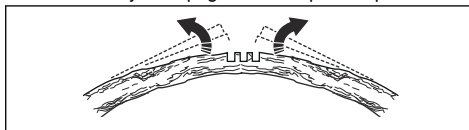

8. Ko se napetost sprosti, zažagajte z nasprotne strani krivine.

Ogrevana ročaja (592 XPG)

Izdelek je opremljen z ogrevanim sprednjim in zadnjim ročajem. Električni grelni tuljavi napaja generator.

Za vklop funkcije pritisnite stikalo v smeri puščice. Za izklop funkcije stikalo obrnite v nasprotni smeri.

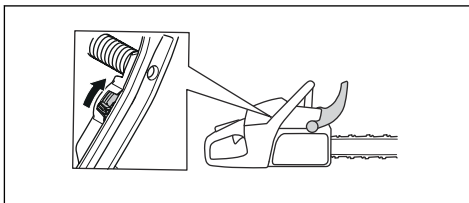

Električno grelje uplinjača (592 XPG)

Grelnik uplinjača električno nastavlja termostat. Tako je zagotovljena pravilna temperatura uplinjača in je preprečeno nabiranje ledu v uplinjaču.

Vzdrževanje

Uvod



OPOZORILO: Pred izvajanjem vzdrževalnih del na izdelku morate prebrati in razumeti poglavje o varnosti.

Urnik vzdrževanja

Dnevno vzdrževanje	Tedensko vzdrževanje	Mesečno vzdrževanje
Očistite zunanje dele izdelka in se prepričajte, da na ročajih ni olja.	Očistite hladilni sistem. Glejte, <i>Čiščenje hladilnega sistema na strani 34.</i>	Preverite zavorni trak. Glejte, <i>Preverjanje zavornega traku na strani 24.</i>
Preverite ročico plina in zaklep ročice plina. Glejte, <i>Preverjanje ročice plina in zaklepa ročice plina na strani 25.</i>	Preverite zaganjalnik, zaganjalno vrico in povratno vzmet.	Prepričajte se, da središčni del, boben in vzmet sklopke niso obrabljeni ali poškodovani.
Prepričajte se, da elementi za blaženje treslajev niso poškodovani.	Namažite igličasti ležaj. Glejte, <i>Mazanje igličastega ležaja na strani 32.</i>	Očistite svečko. Glejte, <i>Pregled svečke na strani 28.</i>
Očistite in preverite zavoro verige. Glejte, <i>Preverjanje zavore verige na strani 24.</i>	Z robov meča odstranite vse grobe ostanke. Glejte, <i>Preverjanje sprednjega ščitnika roke in aktivacija zavore verige na strani 24.</i>	Očistite zunanje dele uplinjalnika.
Preverite lovilnik verige. Glejte, <i>Preverjanje lovilnika verige na strani 25.</i>	Očistite ali zamenjajte mrežico lovilnika isker na dušilniku. Glejte, <i>Preverjanje dušilnika na strani 25.</i>	Preverite filter goriva in cev goriva. Po potrebi zamenjajte.
Obrnite meč, preverite mazalno odprtino in očistite utor v meču. Glejte, <i>Preverjanje meča na strani 32.</i>	Očistite območje uplinjalnika.	Preverite vse kable in priključke.
Prepričajte se, da je mazanje meča in verige z oljem zadostno.	Očistite ali zamenjajte zračni filter. Glejte, <i>Čiščenje zračnega filtra na strani 28.</i>	Izpraznite posodo za gorivo.
Preverite verigo. Glejte, <i>Kako pregledati rezalno opremo na strani 32.</i>	Očistite prostor med hladilnimi rebri valja.	Izpraznite posodo za olje.
Nabrusite verigo in preverite njeno napetost. Glejte, <i>Brušenje verige na strani 29.</i>		
Preverite pogonski zobnik verige. Glejte, <i>Preverjanje zobnika s prirobnico na strani 32.</i>		
Očistite dovod zraka na zaganjalniku.		
Prepričajte se, da so matice in vijaki dobro priviti.		
Preverite izklopno stikalo. Glejte, <i>Preverjanje stikala za vklop/izklop na strani 25.</i>		
Prepričajte se, da motor, rezervoar za gorivo in vodi za gorivo ne puščajo goriva.		

Dnevno vzdrževanje	Tedensko vzdrževanje	Mesečno vzdrževanje
Prepričajte se, da se veriga med delovanjem motorja v prostem teku ne vrti.		
Prepričajte se, da ščitnik desne roke ni poškodovan.		
Prepričajte se, da je dušilnik pravilno nameščen in da ni poškodovan ter da ne manjka noben del dušilnika.		

Vzdrževanje in preverjanje varnostnih naprav izdelka

Preverjanje zavornega traku

1. S krtačo odstranite žagovino, smolo in umazanijo z zavore verige in bobna sklopke. Umazanija in obraba lahko poslabšata delovanje zavore.

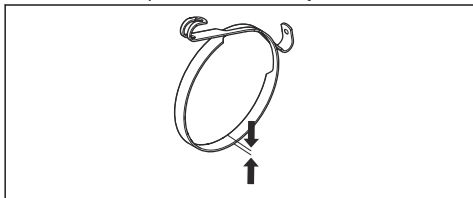

2. Preverite zavorni trak. Zavorni trak mora biti na najtanjši točki debel najmanj 0,6 mm/0,024 palca.

Preverjanje sprednjega ščitnika roke in aktivacija zavore verige

1. Preverite, da sprednji ščitnik roke ni poškodovan, in sicer nima prask.
2. Prepričajte se, da se sprednji ščitnik roke prosto giblje in da je trdno pritrjen na pokrov sklopke.

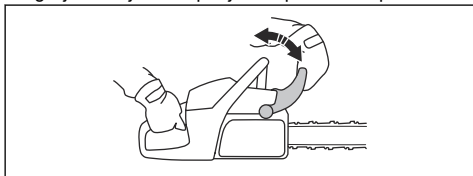

3. Izdelek držite z obema rokama nad štorom ali drugo stabilno površino.



OPOZORILO: Motor mora biti izklopljen.

4. Spustite prednji ročaj, da konica motorne žage pade proti štoru.

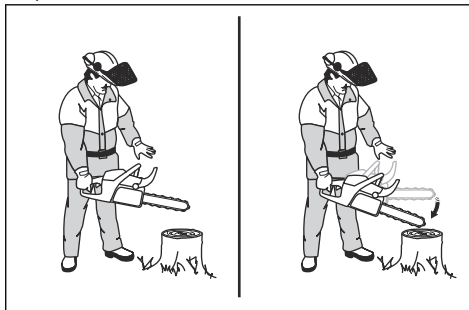

5. Preverite, ali se zavora verige aktivira, ko konica meča udari ob štor.

Preverjanje zavore verige

1. Zaženite izdelek. Za navodila glejte poglavje *Zagon izdelka na strani 14*.



OPOZORILO: Prepričajte se, da se veriga ne dotika tal ali drugih predmetov.

2. Izdelek čvrsto držite.
3. Pri polnem plinu nagnite levo zapestje naprej na sprednji ščitnik roke, da aktivirate zavoro verige. Veriga se mora nemudoma zaustaviti.

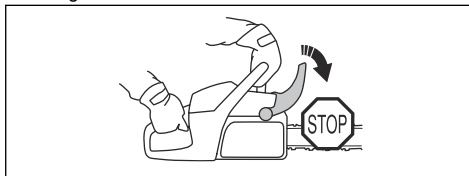

OPOZORILO: Nikoli ne izpustite sprednjega ročaja.

Preverjanje ročice plina in zaklepa ročice plina

1. Prepričajte se, da se ročica plina in zaklep ročice plina premikata neovirano ter da povratna vzmet deluje pravilno.

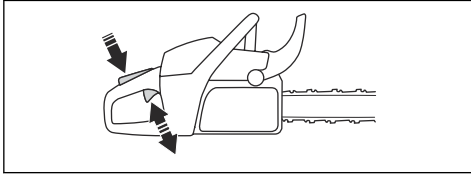

2. Pritisnite zaklep ročice plina navzdol in se prepričajte, da se vrne v začetni položaj, ko ga sprostite.

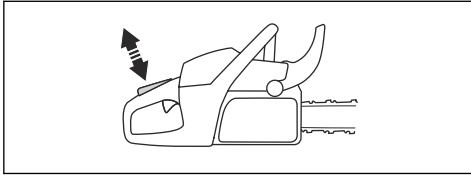

3. Prepričajte se, da je ročica plina zaklenjena v položaju prostega teka, ko je zaklep ročice plina sproščen.

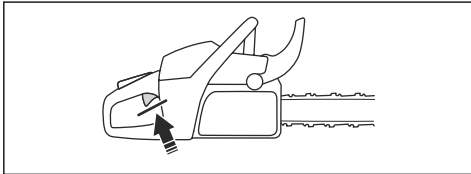

4. Zaženite izdelek in pritisnite polni plin.
5. Sprostite ročico plina in se prepričajte, da se veriga ustavi in miruje.



OPOZORILO: Če se veriga vrti, ko je ročica plina v položaju prostega teka, se obrnite na servisnega zastopnika.

Preverjanje lovilnika verige

1. Prepričajte se, da lovilnik verige ni poškodovan.
2. Prepričajte se, da je lovilnik verige stabilen in pritrjen na ohišje izdelka.

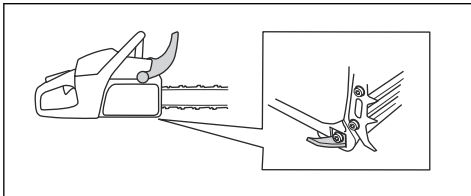

Preverjanje ščitnika desne roke

- Preverite, da desni ščitnik roke ni poškodovan, in sicer nima prask.

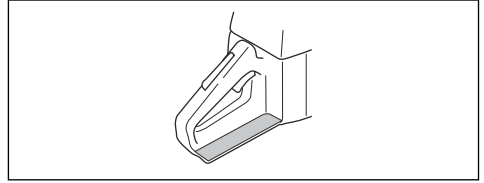

Preverjanje sistema za dušenje treslajev

1. Prepričajte se, da na elementih za blaženje treslajev ni razpok ali deformacij.
2. Prepričajte se, da so elementi za blaženje treslajev ustrezno pritrjeni na motor in ročaj.

Za informacije o tem, kje na izdelku je nameščen sistem za dušenje treslajev, glejte poglavje *Pregled izdelka na strani 2*.

Preverjanje stikala za vklop/izklop

1. Zaženite motor.
2. Vključno/izklopno stikalo pritisnite navzdol v položaj STOP. Motor se mora izklopiti.

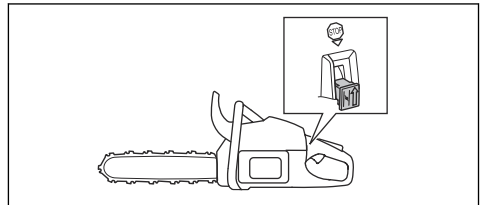

Preverjanje dušilnika



OPOZORILO: Nikoli ne uporabljajte izdelka s poškodovanim dušilnikom ali dušilnikom v slabem stanju.



OPOZORILO: Izdelka ne uporabljajte, če mrežica lovilnika isker ni nameščena na dušilnik ali je ta poškodovana.



OPOZORILO: Notranje površine dušilnika vsebujejo kemikalije, ki lahko povzročajo raka. Pazite, da se ne dotikate teh elementov, če je dušilnik poškodovan.

1. Preverite, ali je dušilnik poškodovan.

2. Poskrbite, da je dušilnik pravilno nameščen na izdelek.

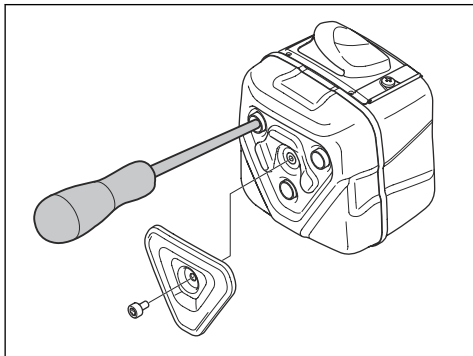

3. Če je izdelek opremljen s posebno mrežico lovilnika isker, jo morate čistiti enkrat tedensko.

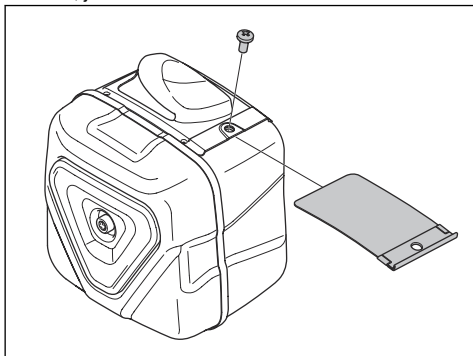

4. Poškodovano mrežico lovilnika isker zamenjajte.



POZOR: Če se mrežica lovilnika isker zamaši, se izdelek pregreje, kar povzroči poškodbe valja in bata.

Nastavitev uplinjača

Zaradi zakonodaje o varovanju okolja in emisijah ima izdelek omejitve nastavitve na vijakih za nastavitev uplinjača. Zmanjšuje škodljive izpuste plinov vašega izdelka. Vijaka za nastavitev lahko zavrtite za največ 1/2 obrata.

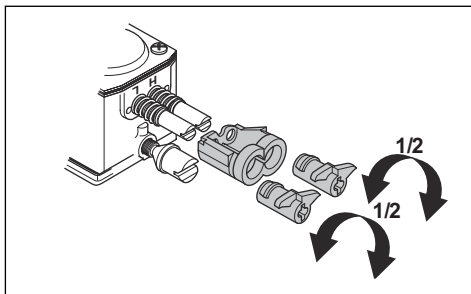

Osnovne nastavitve in utekanje

Osnovne nastavitve uplinjača se opravijo v tovarni. Za priporočeno število vrtljajev v prostem teku glejte poglavje *Tehnični podatki na strani 36*.



POZOR: Izdelka prvih 10 ur ne uporabljajte pri previsokem številu vrtljajev.



POZOR: Če se veriga vrti v prostem teku, obračajte vijak za nastavitev števila vrtljajev v prostem teku v nasprotni smeri urinega kazalca, dokler se veriga ne ustavi.

Nastavitev igle za nizko hitrost (L)

- Iglo za nizko hitrost obračajte v smeri vrtenja urinih kazalcev do zaustavitve.

Opomba: Če ima izdelek slabo zmogljivost pospeševanja ali če število vrtljajev v prostem teku ni ustrezno, iglo za nizko hitrost obrnite v nasprotni smeri urinega kazalca. Iglo za nizko hitrost obračajte, dokler nista zmogljivost pospeševanja in prostega teka primerna.

Nastavitev vijaka za število vrtljajev v prostem teku (T)

- Zaženite izdelek.
- Vijak za nastavitev števila vrtljajev v prostem teku obračajte v smeri urinega kazalca, dokler se veriga ne začne vrteči.
- Vijak za nastavitev števila vrtljajev v prostem teku obračajte v nasprotni smeri urinega kazalca, dokler se veriga ne ustavi.

Opomba: Število vrtljajev v prostem teku je pravilno nastavljeno, ko motor ustrezno deluje v vseh položajih. Število vrtljajev v prostem teku mora biti tudi dovolj nižje od števila vrtljajev, pri katerem se začne vrteči veriga.



OPOZORILO: Če se veriga po obratu vijaka za nastavitev hitrosti v prostem teku ne zaustavi, se obrnite na

najbližjega servisnega zastopnika. Izdelka ne uporabljajte, dokler ni pravilno nastavljen.

Nastavitev igle za visoko hitrost (H)

Motor je tovarniško nastavljen za uporabo pri ničelni nadmorski višini. Na višjih nadmorskih višinah, v drugačnih vremenskih razmerah ali pri drugačnih temperaturah, boste morda morali nastaviti iglo za visoko hitrost.

- Iglo za visoko hitrost nastavite z obračanjem.



POZOR: Vijaka igle za visoko hitrost ne obrnite prek nastavitvenega omejitvenika. To lahko privede do poškodbe bata in valja.

Preverjanje, ali je uplinjač ustrezno nastavljen

- Prepričajte se, da ima izdelek ustrezno zmogljivost pospeševanja.
- Prepričajte se, da izdelek pri polnem plinu deluje pribl. 4-taktno.
- Prepričajte se, da se veriga v prostem teku ne vrti.
- Če izdelka ne morete preprosto zagnati ali če ima izdelek slabo zmogljivost pospeševanja, nastavite igli za nizko in visoko hitrost.



POZOR: Nepravilna nastavitev lahko poškoduje motor.

Zamenjava poškodovane ali obrabljene zaganjalne vrvice

1. Odvijte vijake na ohišju zaganjalnika.
2. Odstranite ohišje zaganjalnika.

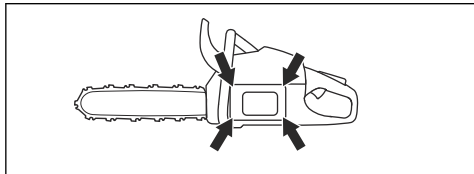

3. Izvlecite približno 30 cm/12 palcev zaganjalne vrvice in vrstico zataknite v zarezo na jermenici.

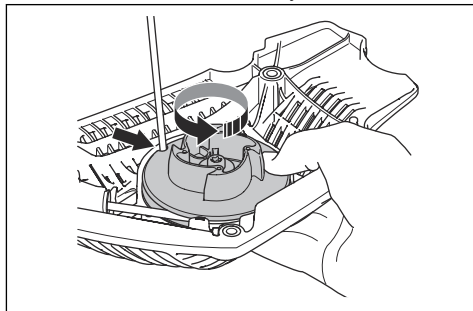

4. Pustite, da se jermenica počasi zavrti nazaj, da se sprost povratna vzmet.
5. Odstranite središčni vijak in jermenico.



OPOZORILO: Ob menjavi povratne vzmeti ali zaganjalne vrvice morate biti previdni. Ko je povratna vzmet navita v ohišju zaganjalnika, je napeta. Če niste pozorni, lahko izskoči in povzroči poškodbo. Nosite zaščitna očala in zaščitne rokavice.

6. Odstranite rabljeno zaganjalno vrstico z ročaja in jermenice.
7. Na jermenico namestite novo zaganjalno vrstico. Zaganjalno vrstico približno trikrat ovijte okoli jermenice.
8. Povlecite zaganjalno vrstico skozi odprtino v ohišju zaganjalnika in ročici zaganjalne vrvice.
9. Privijte vijak na sredini jermenice.

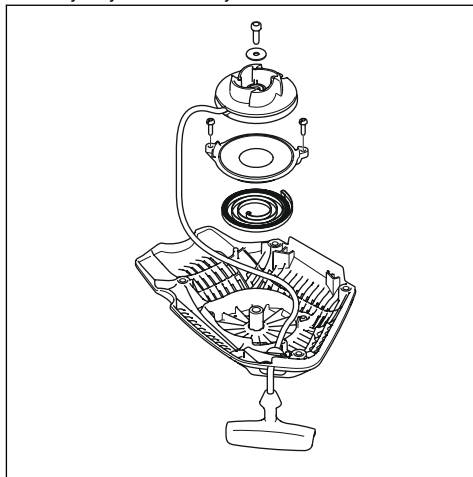

10. Na koncu zaganjalne vrvice naredite vozec.

Napenjanje povratne vzmeti

1. Zaganjalno vrstico zataknete v zarezo v jermenici.
2. Jermenico zaganjalnika zavrtite za približno 2 obrata v smeri urinega kazalca.
3. Povlecite ročico zaganjalne vrvice in zaganjalno vrstico v celoti izvlecite.
4. Postavite palec na jermenico.
5. Premaknite palec in sprostite zaganjalno vrstico.
6. Prepričajte se, da lahko jermenico zavrtite še za ½ obrata, ko je zaganjalna vrstica popolnoma izvlečena.

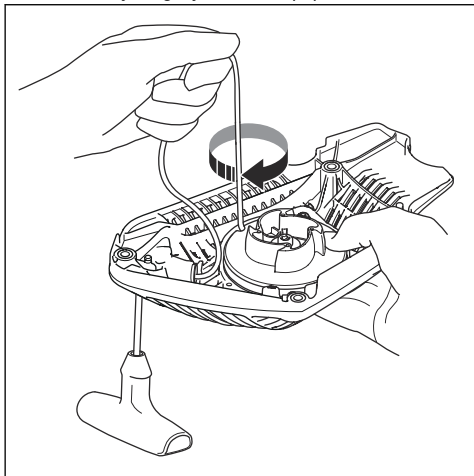

Namestitev ohišja zaganjalnika na izdelek

1. Izvlecite zaganjalno vrstico in zaganjalnik postavite na mesto ob ohišju motorne gredi.
2. Počasi sproščajte zaganjalno vrstico, dokler se jermenica ne zaskoči v zaskočne kljukice.
3. Privijte vijake, s katerimi je pritrjen zaganjalnik.

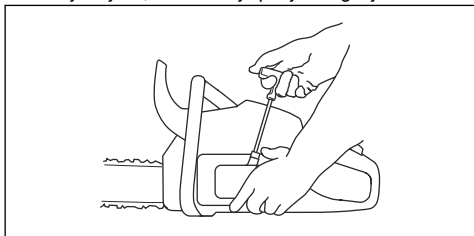

Čiščenje zračnega filtra

Z zračnega filtra redno odstranjujte umazanijo in prah. S tem preprečite okvare uplinjača, težave pri zagonu, izgubo moči motorja, obrabo delov motorja in večjo porabo goriva od običajne.

1. Odstranite pokrov valja in zračni filter.

2. Zračni filter očistite s krtačo ali ga pretresite. Popolnoma ga očistite z detergentom in vodo.

Opomba: Zračnega filtra, ki je bil dolgo v uporabi, ni mogoče popolnoma očistiti. Redno menjajte zračni filter, če pa je ta poškodovan, ga obvezno zamenjajte.

3. Namestite zračni filter, pri čemer se mora ta tesno prilegati ob nosilec filtra.

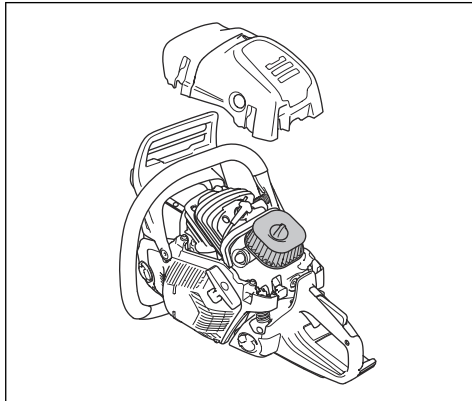

Opomba: Zaradi različnih delovnih razmer, vremenskih razmer ali letnega časa lahko izdelek uporabljate z različnimi vrstami zračnih filtrov. Če potrebujete več informacij, se obrnite na servisnega zastopnika.

Pregled svečke



POZOR: Uporabite uporabne vžigalne svečke, da preprečite težave med delovanjem in trajne poškodbe vžigalnega sistema. Uporabljajte samo svečke, ki jih priporoča Husqvarna, oglejte si razdelek *Tehnični podatki na strani 36*.

- Če se moč motorja zmanjša, motorja ni mogoče enostavno zagnati ali ta ne deluje ustrezno v prostem teku, preglejte vžigalno svečko.
- Tveganje za pojav oblog na elektrodah vžigalne svečke lahko zmanjšate tako, da upoštevate ta navodila:
 - a) Hitrost prostega teka mora biti pravilno nastavljena.
 - b) Mešanica goriva mora biti ustrezna.
 - c) Zračni filter mora biti čist.

- Če je vžigalna svečka umazana, jo očistite in zagotovite, da je razmak med elektrodama ustrezen; glejte *Tehnični podatki na strani 36*.

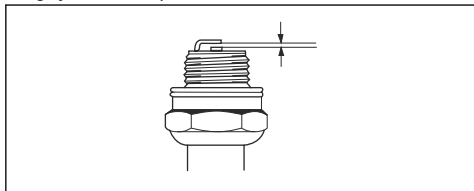

- Vžigalno svečko po potrebi zamenjajte.

Brušenje verige

Informacije o meču in verigi



OPOZORILO: Med uporabo ali izvajanjem vzdrževalnih del na verigi nosite zaščitne rokavice. Tudi nepremična veriga lahko povzroči poškodbe.

Obrabljen ali poškodovan meč oziroma verigo zamenjajte s kombinacijo meča in verige, ki jo priporoča Husqvarna. To je potrebno za ohranjanje varnostnih funkcij izdelka. Za seznam nadomestnih kombinacij meča in verige, ki jih priporočamo, glejte poglavje *Dodatna oprema na strani 37*.

- Dolžina meča, in/cm. Podatki o dolžini meča so običajno navedeni na zadnjem delu meča.

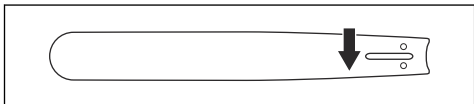

- Število zob na zobniku konice meča (T).

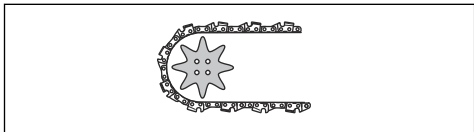

- Korak verige v palcih. Razmik med gonilnimi členi verige se mora ujemati z razmikom med zobmi na zobniku konice meča in pogonskem zobniku.

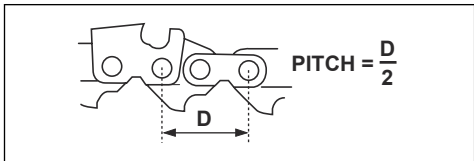

- Število gonilnih členov Število gonilnih členov določa vrsta meča.

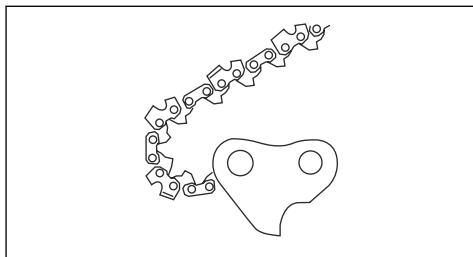

- Širina utora na meču v palcih/mm. Širina utora v meču mora biti enaka kot širina gonilnih členov verige.

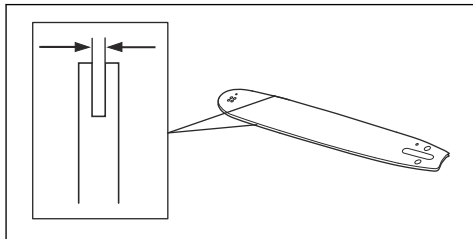

- Odprtina za dolivanje verižnega olja in odprtina za napajalnik verige. Meč se mora poravnati z izdelkom.

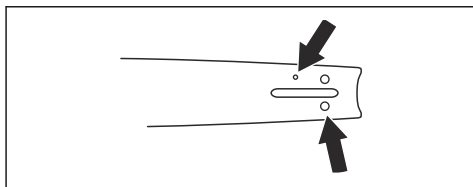

- Širina gonilnega člana v mm/palcih.

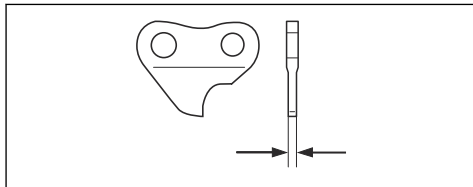

Splošne informacije o brušenju rezil

Ne uporabljajte tope verige. Če je veriga topa, morate bolj pritiskati, da potisnete meč skozi les. Če je veriga

zelo topa, pri žaganju ne bodo nastajali lesni odrezki, temveč žagovina.

Ostra veriga si utira pot skozi les, zato so lesni odrezki daljši in debelejši.

Rezalni zob (A) in globinski zob (B) skupaj tvorita rezalni del verige oziroma rezilo. Razlika v višini teh dveh zob določa globino reza (nastavitev globine reza).

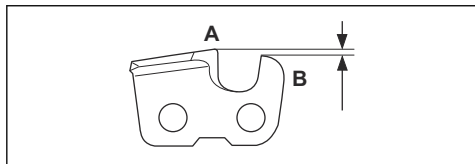

Pri brušenju rezila bodite pozorni na naslednje:

- Kot piljenja.

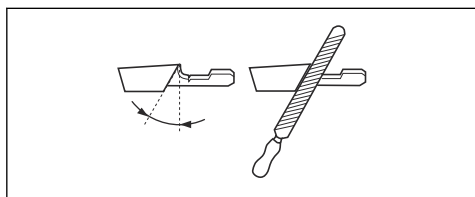

- Kot rezanja.

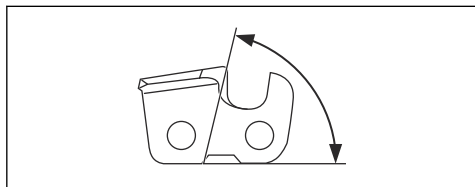

- Položaj pile.

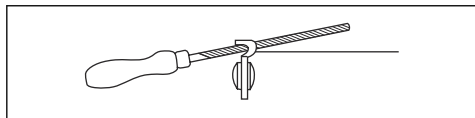

- Premer okrogle pile.

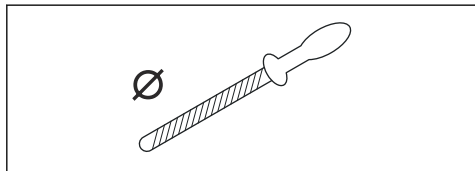

Verige ni enostavno pravilno nabrusiti brez ustrezne opreme. Uporabite priporočeno šablono za brušenje Husqvarna. Tako boste ohranili največjo učinkovitost rezanja in zmanjšali tveganje povratnega udarca.



OPOZORILO: Sila povratnega udarca se znatno poveča, če ne upoštevate navodil za brušenje.

Opomba: Glejte, *Brušenje verige na strani 29* za informacije o brušenju verige.

Brušenje rezil

1. Rezalne zobe nabrusite z okroglo pilo in šablono.

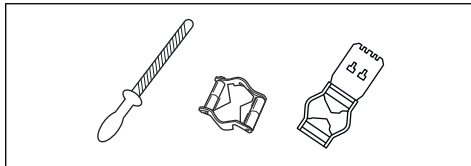

Opomba: Za informacije o tem, katero pilo in šablono priporoča družba Husqvarna za vašo verigo, glejte poglavje *Dodatna oprema na strani 37*.

2. Šablono za brušenje pravilno namestite na rezilo. Upoštevajte navodila, ki so priložena šabloni za brušenje.
3. Pilo premikajte z notranje strani rezalnih zob proti zunanji. Pri povratnem gibu zmanjšajte pritisk.

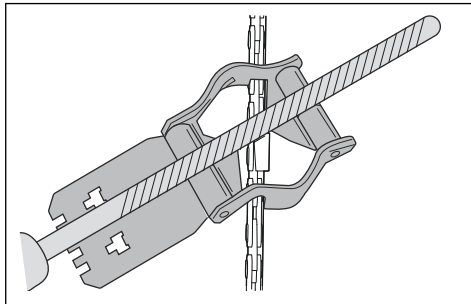

4. Odstranite material z ene strani vseh rezalnih zob.
5. Izdelek obrnite in odstranite material še na drugi strani.
6. Prepričajte se, da so vsi rezalni zobje enako dolgi.

Splošne informacije o prilagajanju nastavitve globine reza

Nastavitev globine reza (C) se zmanjša, ko nabrusite rezalni zob (A). Za najboljšo učinkovitost rezanja morate odstraniti odbrušeni material z globinskega zoba (B), da pridobite priporočeno nastavitev globine reza. Za

navodila, kako doseči ustrezno nastavitve globine reza za verigo, glejte *Dodatna oprema na strani 37*.

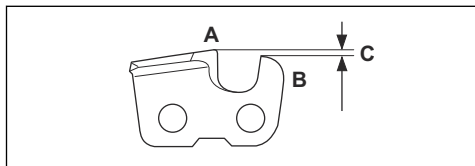

OPOZORILO: Nevarnost povratnega udarca se poveča, če je nastavljena prevelika globina reza.

Prilagoditev nastavitve globine reza

Preden prilagodite nastavitve globine reza ali nabrusite rezila, si oglejte *Brušenje rezil na strani 30* navodila. Nastavitve globine reza priporočamo po vsakem tretjem brušenju rezalnih zob.

Priporočamo uporabo naše šablone za brušenje globinskih zob za nastavitve ustrezne globine in šablono za brušenje rezalnih zob.

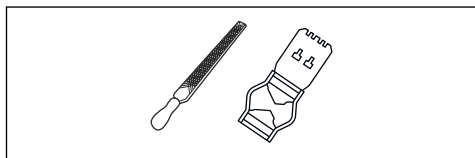

1. Nastavitve globine reza prilagodite s ploščato pilo in šablono za brušenje globinskih zob. Uporabljajte samo šablono za brušenje globinskih zob za nastavitve ustrezne globine in šablono za brušenje zelenih rezalnih zob družbe Husqvarna.
2. Šablono za brušenje globinskih zob pristonite na verigo.

Opomba: Dodatne informacije o uporabi tega pripomočka najdete na embalaži šablone za brušenje globinskih zob.

3. S ploščato pilo spilitte del globinskega zoba, ki gleda prek šablone za brušenje globinskih zob.

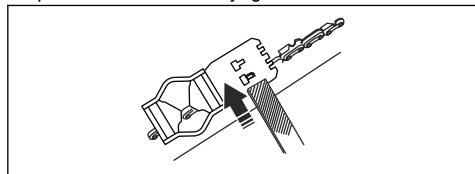

Nastavitev napetosti verige



OPOZORILO: Veriga, ki ni ustrezno napeta, se lahko sname z meča in povzroči hude poškodbe ali smrt.

Med uporabo se veriga raztegne. Redno nastavlajte verigo.

1. Odvijte matice meča, s katerimi je pritrjen pokrov sklopke/zavora verige. Uporabite ključ.

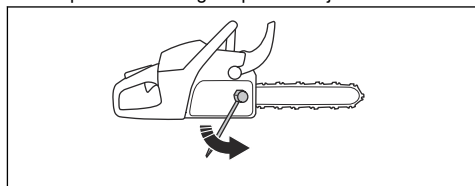

Opomba: Nekateri modeli imajo samo eno matico meča.

2. Z rokami čim močneje zategnite matice meča.
3. Dvignite sprednji del meča in zavrtite vijak za napenjanje verige. Uporabite ključ.
4. Verigo napnite toliko, da se tesno prilaga meču, vseeno pa jo lahko z lahkoto premikate.

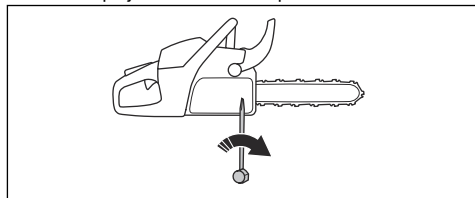

5. Z izvijačem zategnite matice meča in hkrati privzdignite sprednji del meča.
6. Prepričajte se, da lahko verigo nemoteno premikate z rokami in da ne visi z meča.

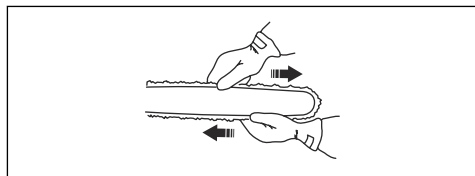

Opomba: Za položaj vijaka za napenjanje verige na izdelku glejte poglavje *Pregled izdelka na strani 2*.

Preverjanje mazanja verige

1. Zaženite izdelek in pustite, da deluje s $\frac{3}{4}$ plina. Meč držite približno 20 cm/8 palcev nad podlago svetle barve.

- Če je mazanje verige ustrezno, boste po 1 minuti na podlagi videli razločno črto olja.

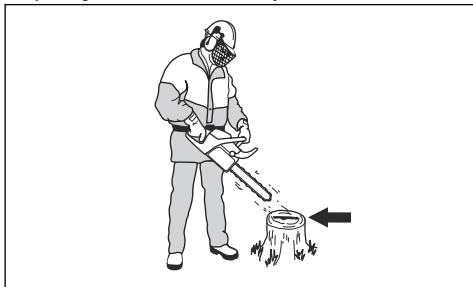

- Če mazanje verige ne deluje pravilno, preverite meč. Za navodila glejte poglavje *Preverjanje meča na strani 32*. Če z vzdrževalnimi koraki ne odpravite težave, se obrnite na servisnega zastopnik.

Preverjanje zobnika s prirobnico

Na bobno sklopke je zamenljiv zobnik s prirobnico.

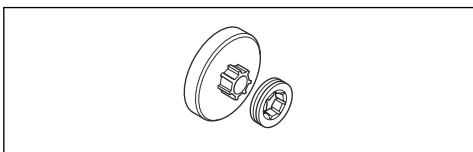

- Zobnik s sklopko ne sme biti obrabljen. Po potrebi zamenjajte.
- Zobnik s prirobnico zamenjajte ob vsaki zamenjavi verige.

Mazanje igličastega ležaja

Opomba: Vsak teden namažite igličasti ležaj.

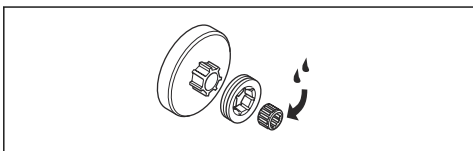

- Povlecite sprednji ščitnik roke nazaj, da izklopite zavoro verige.
- Odvijte matice meča in odstranite pokrov sklopke.

Opomba: Nekateri modeli imajo samo eno matico meča.

- Odstranite boben sklopke in iglični ležaj namažite s pištolo za mast. Uporabljajte kakovostno motorno olje ali mast za ležaje.

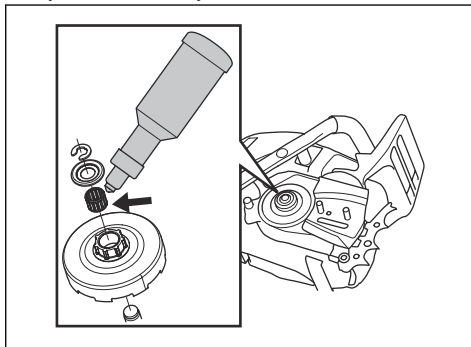

Kako pregledati rezalno opremo

- Prepričajte se, da na kovcih in členih ni razpok in da kovice niso ohlapne. Po potrebi jih zamenjajte.

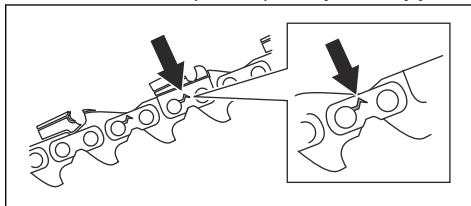

- Prepričajte se, da je verigo mogoče preprosto zviti. Če je veriga toga, jo zamenjajte.
- Verigo primerjajte z novo verigo, da ugotovite, če so kovice in členi obrabljeni.
- Zamenjajte verigo, ko je najdaljši del rezalnega zoba krajši od 4 mm/0,16 palca. Verigo prav tako zamenjajte, če so na rezilih razpoke.

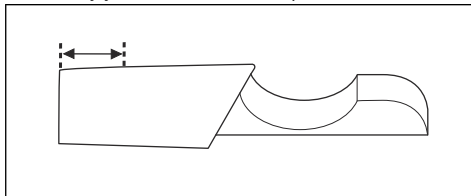

Preverjanje meča

- Prepričajte se, da oljni kanal ni zamašen. Po potrebi ga očistite.

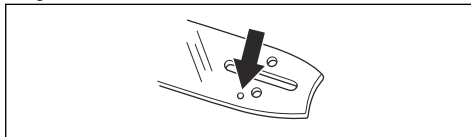

2. Preglejte, ali so na robovih meča grobi ostanke. S pilo odstranite grobe ostanke.

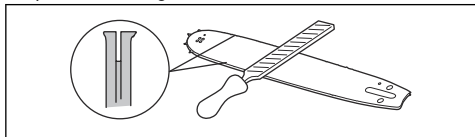

3. Očistite utor v meču.

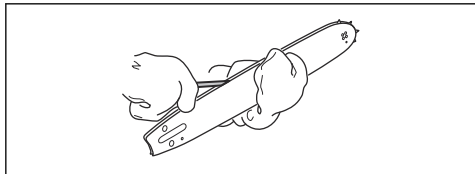

4. Preverite, ali je utor v meču obrabljen. Po potrebi zamenjajte meč.

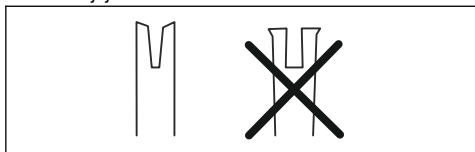

5. Preverite, ali je konica meča groba ali zelo obrabljena.

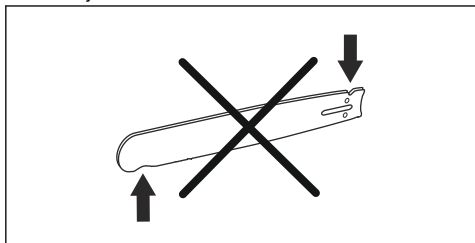

6. Prepričajte se, da se zobnik meča prosto vrti in da mazalna odprtina v zobniku meča ni zamašena. Po potrebi očistite in namažite.

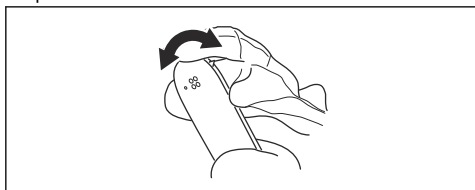

7. Meč dnevno obračajte in mu tako podaljšajte življenjsko dobo.

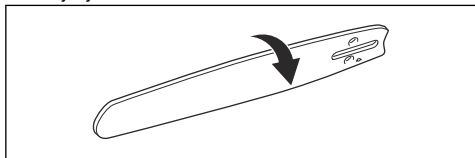

Vzdrževanje posode za gorivo in posode za verižno olje

- Izpraznite in očistite posodo za gorivo in posodo za verižno olje.
- Filter goriva zamenjajte enkrat letno ali po potrebi pogosteje.



POZOR: Umazana posoda za gorivo povzroča motnje pri delovanju.

Nastavitev pretoka verižnega olja



OPOZORILO: Pred nastavljanjem oljne črpalke izklopite motor.

1. Zavrtite nastavitveni vijak oljne črpalke. Uporabite izvijač ali kombinirani ključ.
 - a) Za zmanjšanje pretoka verižnega olja zavrtite nastavitveni vijak v smeri urinega kazalca.
 - b) Za povečanje pretoka verižnega olja zavrtite nastavitveni vijak v nasprotni smeri urinega kazalca.

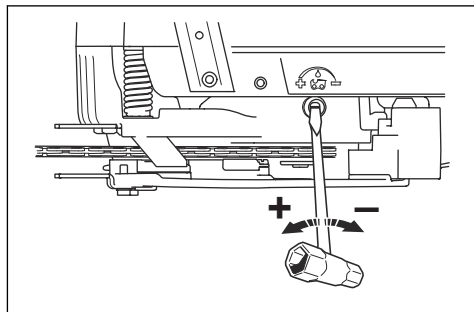

Sistem zračnega čiščenja

AirInjection™ je centrifugalni sistem zračnega čiščenja, ki odstrani prah in umazanijo, preden se delci ujamejo

v zračni filter. AirInjection™ podaljša življenjsko dobo zračnega filtra in motorja.

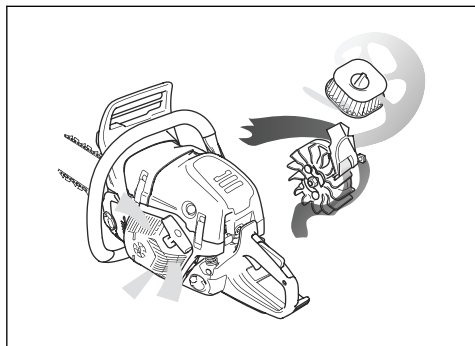

Čiščenje hladilnega sistema

Hladilni sistem ohranja nizko temperaturo motorja. Hladilni sistem vključuje dovod zraka na zaganjalniku (A) in ploščici za usmerjanje zraka (B), zaskočne kljukice na ventilatorju (C), hladilna rebra na valju (D) in pokrov valja (E).

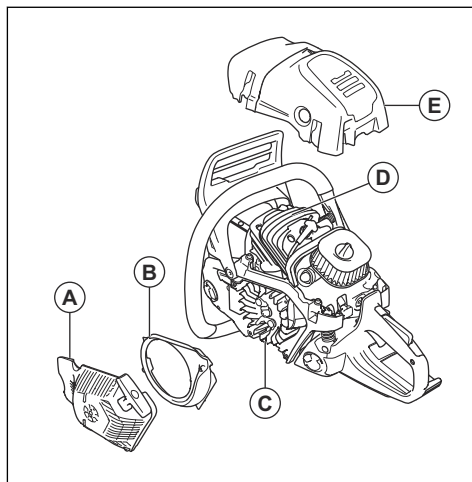

1. Hladilni sistem očistite s krtačo enkrat tedensko ali po potrebi pogosteje.
2. Prepričajte se, da hladilni sistem ni umazan ali zamašen.



POZOR: Umazan ali zamašen hladilni sistem lahko povzroči pregrevanje izdelka, zaradi česar lahko pride do poškodb izdelka.

Odpravljanje težav

Motorja ni mogoče zagnati

Del izdelka, ki ga je treba preveriti	Možen vzrok	Ukrep
Zaskočke zaganjalnika	Zaskočne kljukice zaganjalnika so blokirane.	Prilagodite ali nastavite zaskočne kljukice zaganjalnika.
		Očistite okolico zaskočnih kljukic.
		Obrnite se na pooblaščenno servisno delavnico.
Rezervoar za gorivo	Neprava vrsta goriva.	Izpraznite posodo za gorivo in jo napolnite s pravilnim gorivom.
	Posoda za gorivo je napolnjena z ve-rižnim oljem.	Če ste poskusili zagnati izdelek, se obrnite na servisnega zastopnika. Če izdelka niste poskusili zagnati, izpraznite posodo za gorivo.

Del izdelka, ki ga je treba preveriti	Možen vzrok	Ukrep
Vžig, ni iskre	Svečka je umazana ali mokra.	Poskrbite, da je svečka suha in čista.
	Razmak med elektrodama ni pravi- len.	Očistite svečko. Prepričajte se, da sta razmak med elektrodama in sveč- ka ustrezna ter da uporabljate pripo- ročeno ali enakovredno vrsto svečke. Ustrezen razmak med elektrodama si oglejte v poglavju <i>Tehnični podatki na strani 36</i> .
Svečka in valj	Svečka ni čvrsto nameščena.	Zategnite svečko.
	Motor je zalit zaradi večkratnega za- gona pri polnem čoku po vžigu.	Odstranite in očistite svečko. Izdelek položite na bok tako, da je odprtna svečke obrnjena stran od vas. Od 6- do 8-krat povlecite zaganjalno vr- vico. Namestite svečko in zaženite iz- delek. Glejte poglavje <i>Zagon izdelka na strani 14</i> .

Motor se zažene, vendar se ponovno zaustavi

Del izdelka, ki ga je treba preveriti	Možen vzrok	Ukrep
Rezervoar za gorivo	Neprava vrsta goriva.	Izpraznite posodo za gorivo in jo na- polnite s pravilnim gorivom.
Uplinjač	Število vrtljajev v prostem teku ni us- trezno.	Obrnite se na servisnega zastopnika.
Zračni filter.	Zamašen zračni filter.	Očistite ali zamenjajte zračni filter.
Filter goriva	Zamašen filter za gorivo.	Zamenjajte filter za gorivo.

Prevoz in skladiščenje

Prevoz in skladiščenje

- Preden prevažate in skladiščite izdelek in gorivo, se prepričajte, da izdelek ne pušča in da ni hlapov. Iskre ali odprti plamen, npr. z električnih naprav ali kotlov, lahko zanetijo ogenj.
- Za prevoz in skladiščenje goriva vedno uporabite odobrene posode.
- Pred dolgotrajnim skladiščenjem izpraznite posodi za gorivo in verižno olje. Gorivo in verižno olje zavrzite na primernem zbirnem mestu.
- Na izdelek namestite transportno zaščito, da preprečite telesne poškodbe ali škodo na izdelku. Tudi nepremična veriga lahko povzroči hude poškodbe.
- Odstranite pokrovček s svečke in aktivirajte zavoro verige.

- Med prevozom varno pritrdite izdelek.

Prilava izdelka za dolgotrajnejše skladiščenje

1. Preden izdelek razstavite, ga zaustavite in počakajte, da se ohladi.
2. Odstranite verigo ter očistite verigo in utor v meču.



POZOR: Če ne očistite verige in meča, lahko veriga postane toga ali se lahko zamaši utor.

3. Namestite transportno zaščito.
4. Izdelek očistite. Za navodila glejte poglavje *Urnik vzdrževanja na strani 23*.
5. Opravite popoln servis izdelka.

Tehnični podatki

Tehnični podatki

	Husqvarna 585	Husqvarna 592 XP	Husqvarna 592 XPG
Motor			
Gibna prostornina valja, cm ³	86,0	92,7	92,7
Število vrtljajev prostega teka, vrt/min	2800	2800	2800
Največja izhodna moč motorja, v skladu z ISO 7293, kW/KM pri vrt/min	5,1/6,9 pri 9600	5,6/7,6 pri 9600	5,6/7,6 pri 9600
Vžigalni sistem ¹			
Svečka	NGK CMR6H	NGK CMR6H	NGK CMR6H
Razmak med elektrodama, mm	0,5	0,5	0,5
Sistem za gorivo in mazanje			
Kapaciteta rezervoarja goriva v l/cm ³	0,86/860	0,86/860	0,86/860
Kapaciteta rezervoarja olja v l cm ³	0,42/420	0,42/420	0,42/420
Vrsta oljne črpalke	Prilagodljiva	Prilagodljiva	Prilagodljiva
Teža			
Teža, kg	7,5	7,4	7,6
Emisije hrupa ²			
Raven zvočne moči, izmerjena v dB(A)	118	118	118
Raven zvočne moči, zajamčena L _{WA} dB(A)	119	119	119
Nivoji hrupa ³			
Ekvivalenten nivo jakosti zvoka na uporabnikovem ušesu, dB (A)	112	112	112
Ekvivalentne ravni vibracij, h_{veq} ⁴			
Sprednji ročaj, m/s ²	6,7	6,7	6,7
Zadnji ročaj, m/s ²	5,9	5,9	5,9
Veriga/meč			

¹ Vedno uporabljajte priporočeno vrsto svečke! Uporaba napačne svečke lahko uniči bat in valj.

² Emisije hrupa v okolje, merjene kot moč zvoka (L_{WA}), v skladu z direktivo ES 2000/14/ES.

³ Ekvivalentna raven zvočnega tlaka, skladna s standardom ISO 22868, je izračunana kot vsota energije v odvisnosti od časa za različne ravni zvočnega tlaka pod različnimi delovnimi pogoji. Tipična statistična razpršitev za ekvivalentno raven zvočnega tlaka je standardni odklon 1 dB (A).

⁴ Ekvivalentna raven vibracij v skladu s standardom ISO 22867 se izračuna kot časovno ovrednotena skupna količina energije za ravni vibracij v različnih delovnih pogojih. Zabeleženi podatki za ekvivalentno raven vibracij imajo tipično statistično razpršitev (standardni odklon) 1 m/s².

	Husqvarna 585	Husqvarna 592 XP	Husqvarna 592 XPG
Vrsta pogonskega zobnika/število zob	Obroč/7	Obroč/7	Obroč/7
Hitrost verige pri 133 % najvišje hitrosti motorja v m/s.	30,6	30,6	30,6

Dodatna oprema

Priporočena rezalna oprema

Varnost modelov motornih žag Husqvarna 585, 592 XP, 592 XPG je bila preizkušena v skladu s standardom EN ISO 11681-1:2011 (Stroji za gozdarstvo – Prenosne motorne verižne žage – Varnostne zahteve in preskušanje) in izpolnjujejo varnostne zahteve, če so opremljeni s spodaj navedeno kombinacijo meča in verige.

Priporočena rezalna oprema

Točno določeno verižno žago je treba za oceno in potrditev skladnosti z ANSI B175.1--2021 (Varnostne in okoljske zahteve za ročne motorne žage z motorji z notranjim izgorevanjem) in kanadskimi standardi CSA Z62.1-15 (verižne žage) in CSA Z62.3-11 (R2016) (povratni udarci verižne žag) preizkusiti skupaj z rezalno opremo.

Modeli verižnih žag Husqvarna 585, 592 XP, 592 XPG izpolnjujejo varnostne zahteve ANSI B175.1-2021

in kanadskega inštituta za standardizacijo (Canadian Standards Association) CSA Z62.1-15 (verižne žage) in CSA Z62.3-11 (R2016) (povratni udarec verige), če so opremljene z eno od spodaj navedenih kombinacij mečev in verig.

Opomba: Drugi modeli verižnih žag morda ne izpolnjujejo zahtev glede povratnih udarcev, če so opremljene z navedenimi kombinacijami mečev in verig.

Priporočamo, da uporabljate samo navedeno kombinacijo meča in verige.

Povratni udarec in polmer konice meča

Za meče z vodilnim zobnikom je polmer konice meča določen s številom zob (npr. 10T). Za toge meče je konica meča določena z velikostjo polmera konice. Za navedene dolžine mečev lahko uporabljate meče z manjšim premerom konic od navedenih.

Meč				Veriga verižne žage	
Dolžina, palci/cm	Korak, palci	Šablona, palci/mm	Najv. polmer konice meča	Vrsta	Dolžina, gonilni členi (št.)
46/18	8/3	1,5/0,058	11T ali 34 mm	Husqvarna S85 Husqvarna C85	68
20/50			34 mm		72
24/61					84
71/28					92
30/76					102
32/81					105
36/91			115		
24/61	0,404	0,063/1,6	34 mm	Husqvarna H57 Husqvarna H64	76
71/28			42 mm		84
30/76					92
32/81					95
36/91					104





Uporabna dolžina reza je običajno 1 palec krajša od nazivne dolžine meča.

Oprema za brušenje in koti brušenja

Šablone za brušenje Husqvarna omogočajo brušenje pod pravimi koti. Priporočamo, da uporabljate šablono

za brušenje Husqvarna in tako nabrusite verigo. Številke delov so navedene v spodnji tabeli.

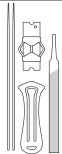
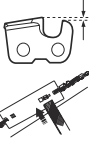
Če ne znate identificirati verige, nameščene na motorni žagi, več informacij poiščite na spletni strani www.husqvarna.com.

					
C85	5,5 mm/7/32 in	586 93 85-01	0,65 mm/0,025 in	30°	60°
H57	5,5 mm/7/32 in		0,65 mm/0,025 in	25°	60°
H64	5,5 mm/7/32 in		0,75 mm/0,030 in	35°	85°
S85	5,5 mm/7/32 in	586 93 85-01	0,65 mm/0,025 in	30°	60°

Izjava o skladnosti

Izjava EU o skladnosti

Mi, **Husqvarna AB**, SE--561 82 Huskvarna, Švedska,
tel.: +46-36-146500, izjavljamo na lastno odgovornost,
da je izdelek:

Opis	Verižne žage za nego dreves
Znamka	Husqvarna
Vrsta/model	585, 592 XP, 592 XPG
Identifikacija	Serijske številke od letnika 2020 dalje

v celoti skladen z naslednjimi direktivami in uredbami
EU:

Uredba	Opis
2006/42/ES	"o strojih"
2014/30/EU	"o elektromagnetni združljivosti"
2000/14/EC	"o emisijah hrupa v okolico"
2011/65/EU	"o omejevanju uporabe nekaterih nevarnih snovi v električni in elektronski opremi"

in so pri tem v veljavi naslednji standardi in/ali tehnične
specifikacije: EN ISO 12100:2010, EN ISO 14982:2009,
EN ISO 11681-1:2011, EN IEC 63000:2018.



Številka potrdila: 0404/21/2553

Priglašeni organ: 0404, RISE SMP Svensk
Maskinprovning AB, Box 7035, SE-750 07 Uppsala,
Sweden je v imenu družbe Husqvarna AB opravil tipski
preizkus v skladu z direktivo ES o strojih (2006/42/ES);
člen 12, točka 3b, priloga IX.

RISE SMP Svensk Maskinprovning AB, Box 7035,
SE-750 07 Uppsala, Sweden je potrdil skladnost
z direktivo Sveta 2000/14/ES; postopki ugotavljanja
skladnosti: Aneks V.

Za informacije v zvezi z emisijami hrupa glejte poglavje
Tehnični podatki na strani 36.

Huskvarna, 2022-01-20

Stefan Holmberg, direktor oddelka za raziskave in
razvoj, tehnološko upravljanje, Husqvarna AB

Odgovorni za tehnično dokumentacijo



www.husqvarna.com

Izvirna navodila



1143863-84



2023-11-16