



Husqvarna®



T542i XP®, T542i XP®G

DE Bedienungsanweisung
SL Navodila za uporabo

2-35
36-65

Inhalt

Einleitung.....	2	Transport, Lagerung und Entsorgung.....	30
Sicherheit.....	4	Technische Angaben.....	32
Montage.....	13	Zubehör.....	33
Betrieb.....	15	Konformitätserklärung.....	35
Wartung.....	21	Eingetragene Marken.....	35
Fehlerbehebung.....	30		

Einleitung

Verwendungszweck

Dieses Gerät ist für die professionelle Baumpflege wie das Auslichten von Bäumen sowie für das Zerteilen von Bäumen konzipiert.

Hinweis: Der Betrieb des Geräts kann durch nationale Vorschriften eingeschränkt werden.

Beschreibung des Geräts

Dieses Gerät ist ein Motorsägenmodell mit einem elektrischen Motor.

Wir arbeiten laufend daran, Ihre Sicherheit und die Effektivität während des Betriebs zu verbessern. Ihr Servicehändler steht Ihnen gerne für weitere Informationen zur Verfügung.

Geräteübersicht

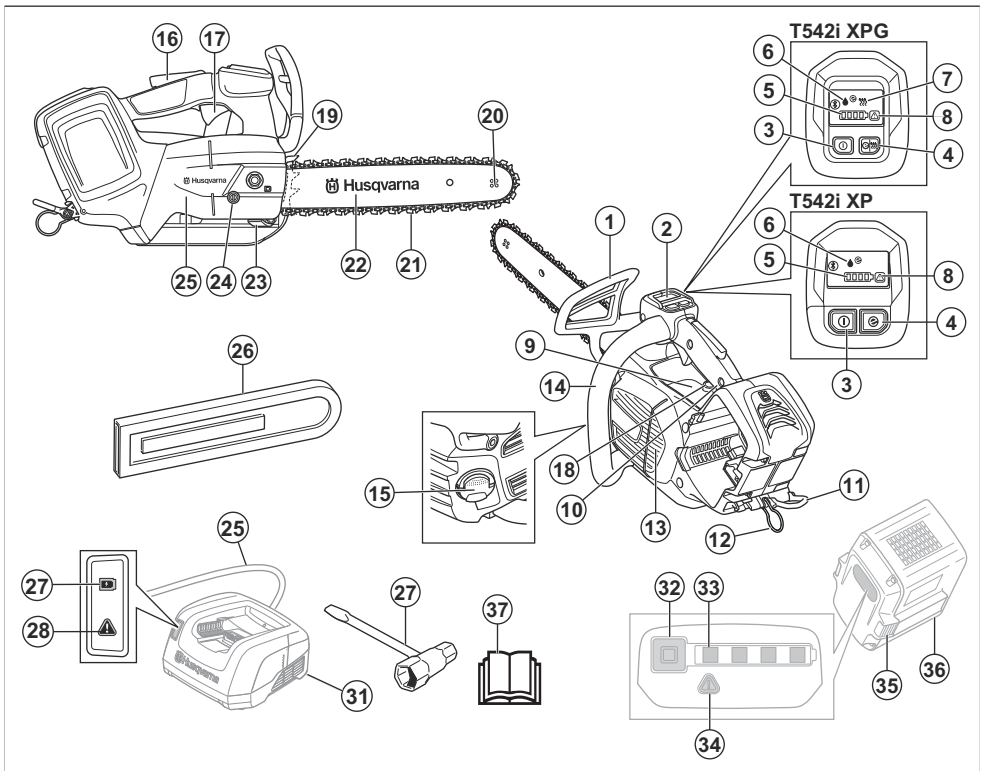

1. Handschutz vorn und Kettenbremse

2. Anwenderschnittstelle

3. Start-/Stopptaste
4. SavE-Taste (Energiespartaste)
5. Akkuanzeige
6. Ölstandsanzeige
7. Anzeige für die Griffheizung
8. Warnanzeige
9. Informations- und Warnschild
10. Oberer Griff
11. Riemenöse
12. Seilöse
13. Lüftergehäuse
14. Vorderer Handgriff
15. Kettenöltank
16. Gashebelsperre
17. Gashebel
18. Ölstellschraube
19. Rindenstütze
20. Umlenkstern der Führungsschiene
21. Sägekette
22. Führungsschiene
23. Kettenfänger
24. Kettenspannschraube
25. Abdeckung des Kettenantriebsrads
26. Führungsschienenabdeckung
27. Anzeige für Ladezustand
28. Warnanzeige
29. Netzkabel
30. Kombischlüssel
31. Akkuladegerät (Zubehör)
32. Taste, Akkuladezustand
33. Akkuladezustand
34. Warnanzeige
35. Akkuentriegelungstaste
36. Akku (Zubehör)
37. Bedienungsanleitung

Symbole auf dem Gerät



Gefahr von schweren oder tödlichen Verletzungen des Bedieners oder anderer Personen. Gehen Sie vorsichtig vor, und verwenden Sie das Gerät ordnungsgemäß. Lesen Sie die Bedienungsanleitung sorgfältig durch, und machen Sie sich vor Inbetriebnahme des Geräts mit den Anweisungen vertraut.



Tragen Sie einen zugelassenen Schutzhelm und Gehörschutz sowie eine zugelassene Schutzbrille.



Dieses Gerät entspricht den geltenden EG-Richtlinien.



Dieses Gerät entspricht den geltenden UK-Richtlinien.



Etikett mit Geräuschemissionen gemäß EU- und UK-Verordnungen und Richtlinien (plus Verordnungen aus New South Wales). Der garantierte Schallleistungspegel des Geräts ist unter *Konformitätserklärung auf Seite 35* und auf dem Etikett angegeben.



Tragen Sie zugelassene Schutzausrüstung für Füße, Beine, Hände und Arme.



Halten Sie das Gerät während des Betriebs mit beiden Händen fest.



Warnung! Ein Rückschlag kann auftreten, wenn die Führungsschienen spitze einen Gegenstand berührt. Dadurch wird die Führungsschiene in Richtung des Bedieners geschleudert. Gefahr von schweren oder tödlichen Verletzungen.



Kettenbremse, aktiviert (rechts).
Kettenbremse, deaktiviert (links).



Anzeige der Kettenrichtung.



Maximale Länge der Führungsschiene.



Kettenöl.



Nennspannung, V.



Gleichstrom.



Spritzwassergeschützt.



Umweltkennzeichen. Das Gerät und die Verpackung des Geräts dürfen nicht über den Hausmüll entsorgt werden. Recyceln Sie es an einer offiziellen Recyclingstation für elektrische und elektronische Geräte.



Wenn das Gerät mit *Bluetooth®*, Drahtlostechnologie ausgestattet ist, finden Sie das *Bluetooth®*-Symbol auf dem Etikett mit der Bezeichnung des Geräts. Siehe *Bluetooth® Drahtlostechnologie auf Seite 15*.



Diese Säge darf nur von Personen benutzt werden, die speziell für Waldarbeiten ausgebildet wurden. Siehe Bedienungsanleitung!

yyyywwxxxxx

Auf dem Typenschild oder der Lasergravur ist die Seriennummer angegeben. **yyyy** ist das Produktionsjahr, **ww** steht für die Produktionswoche.

Bedieners geschleudert. Gefahr von schweren oder tödlichen Verletzungen.

Symbole auf dem Akku und/oder auf dem Ladegerät



Recyceln Sie dieses Gerät an einer Recyclingstation für elektrische und elektronische Geräte. (nur für Europa)



Störungsfreier Transformator.



Das Akkuladegerät darf nur in geschlossenen Räumen benutzt und aufbewahrt werden.



Doppelt isoliert

Hinweis: Sonstige Symbole/Aufkleber auf dem Gerät beziehen sich auf Zertifizierungsanforderungen, die in einigen Märkten gelten.

Symbol in der Betriebsanleitung

Das folgende Symbol wird nur in Abbildungen dieser Betriebsanleitung verwendet.



Warnung! Ein Rückschlag kann auftreten, wenn die Führungsschienenspitze einen Gegenstand berührt. Dadurch wird die Führungsschiene in die Richtung des

Produktschäden

Wir haften nicht für Schäden an unserem Produkt, wenn:

- das Gerät nicht ordnungsgemäß repariert wird.
- das Gerät mit Teilen repariert wird, die nicht vom Hersteller stammen oder nicht vom Hersteller zugelassen sind.
- ein Zubehörteil mit dem Gerät verwendet wird, das nicht vom Hersteller stammt oder nicht vom Hersteller zugelassen ist.
- das Gerät nicht bei einem zugelassenen Service Center oder von einem zugelassenen Fachmann repariert wird.

Sicherheit

Sicherheitsdefinitionen

Warnungen, Vorsichtsmaßnahmen und Hinweise werden verwendet, um auf besonders wichtige Teile der Bedienungsanleitung hinzuweisen.



WARNUNG: Wird verwendet, wenn bei Nichtbeachtung der Anweisungen in diesem Handbuch die Gefahr von Verletzung oder Tod des Bedieners oder anderer Personen besteht.



ACHTUNG: Wird verwendet, wenn bei Nichtbeachtung der Anweisungen in diesem Handbuch die Gefahr von Schäden am Gerät, an anderen Materialien oder in der Umgebung besteht.

Hinweis: Für weitere Informationen, die in bestimmten Situationen nötig sind.

Allgemeine Sicherheitshinweise für Elektrowerkzeuge



WARNUNG: Lesen Sie alle für dieses Elektrowerkzeug vorgesehenen Sicherheitshinweise, Anleitungen, Abbildungen und technischen Daten. Wenn Sie die unten stehenden Anweisungen nicht befolgen, kann dies zu elektrischen Schlägen, Brand und/oder schweren Verletzungen führen.

- **Bewahren Sie alle Warnhinweise und Anweisungen für spätere Referenzzwecke auf.** Der Begriff „Elektrowerkzeug“ in den Warnhinweisen bezieht sich auf ein Elektrowerkzeug mit Netzbetrieb (über ein Kabel) oder mit Akkubetrieb (kabellos).

Sicherheit im Arbeitsbereich

- **Sorgen Sie für einen sauberen und gut ausgeleuchteten Arbeitsbereich.** Durch zugestellte oder dunkle Arbeitsbereiche steigt die Unfallgefahr stark an.
- **Betreiben Sie Elektrowerkzeuge niemals an Orten, an denen Explosionsgefahr besteht, z. B. in der Nähe von leicht entzündlichen Flüssigkeiten, Gasen oder Staubansammlungen.** Bei der Arbeit mit Elektrowerkzeugen kann es zu Funkenbildung kommen, wodurch sich Staub oder Dämpfe entzünden können.
- **Sorgen Sie bei der Arbeit mit Elektrowerkzeugen dafür, dass sich keine Kinder oder unbefugte Personen in der Nähe befinden.** Durch Ablenkungen können Sie die Kontrolle über das Werkzeug verlieren.

Elektrische Sicherheit

- **Die Netzstecker von Elektrowerkzeugen müssen zur Steckdose passen. Der Netzstecker darf in keiner Weise verändert werden. Verwenden Sie bei Elektrowerkzeugen mit Schutzkontakt (geerdet) niemals Adapterstecker.** Nicht modifizierte Stecker und Steckdosen reduzieren das Risiko eines Elektroschocks.
- **Vermeiden Sie Körperkontakt mit geerdeten Gegenständen wie Rohrleitungen, Heizungen, Herden oder Kühlschränken.** Bei Körperkontakt mit geerdeten Gegenständen besteht ein erhöhtes Stromschlagrisiko.
- **Setzen Sie Elektrowerkzeuge niemals Regen oder sonstiger Feuchtigkeit aus.** Wenn Wasser in ein Elektrowerkzeug eindringt, erhöht sich das Stromschlagrisiko.
- **Verwenden Sie das Anschlusskabel nicht missbräuchlich. Verwenden Sie das Anschlusskabel niemals zum Tragen oder Heranziehen des Elektrowerkzeugs, und ziehen Sie den Stecker nicht am Anschlusskabel aus der Steckdose. Halten Sie das Kabel fern von Hitzequellen,**

Öl, scharfen Kanten und beweglichen Teilen.

Beschädigte oder verdrehte Anschlusskabel erhöhen das Stromschlagrisiko.

- **Wenn Sie ein Elektrowerkzeug im Freien benutzen, verwenden Sie ein für den Außeneinsatz geeignetes Verlängerungskabel.** Die Verwendung eines für den Außeneinsatz geeigneten Kabels verringert das Risiko eines Stromschlags.
- **Falls der Einsatz eines Elektrowerkzeugs in einer feuchten Umgebung nicht zu vermeiden ist, benutzen Sie eine Stromversorgung mit FI-Schutzschalter (RCD).** Die Verwendung einer Fehlerstrom-Schutzeinrichtung (RCD) verringert das Risiko eines elektrischen Schlags.

Persönliche Sicherheit

- **Blieben Sie aufmerksam, achten Sie auf das, was Sie tun, und setzen Sie gesunden Menschenverstand ein, wenn Sie mit Elektrowerkzeugen arbeiten. Benutzen Sie keine Elektrowerkzeuge, wenn Sie müde sind oder unter dem Einfluss von Drogen, Alkohol oder Medikamenten stehen.** Bei der Arbeit mit Elektrowerkzeugen können bereits kurze Phasen der Unaufmerksamkeit zu schweren Verletzungen führen.
- **Tragen Sie eine persönliche Schutzausrüstung. Tragen Sie stets einen Augenschutz.** Schutzausrüstung wie Atemschutzmaske, rutschsichere Sicherheitsschuhe, Schutzhelm und Gehörschutz senkt bei angemessenem Einsatz das Verletzungsrisiko.
- **Vermeiden Sie ein versehentliches Starten. Achten Sie darauf, dass sich der Schalter in der AUS-Stellung befindet, bevor Sie das Elektrowerkzeug an die Stromversorgung und/oder den Akku anschließen oder es hochheben oder herumtragen.** Durch Herumtragen von Elektrowerkzeugen mit dem Finger am Schalter und das Einstecken des Steckers bei betätigtem Schalter steigt das Unfallrisiko stark an.
- **Entfernen Sie sämtliche Einstellschlüssel, bevor Sie das Elektrowerkzeug einschalten.** Ein an einem beweglichen Teil des Elektrowerkzeugs angebrachter Schlüssel kann zu Verletzungen führen.
- **Sorgen Sie für einen festen Stand. Achten Sie jederzeit darauf, sicher zu stehen und das Gleichgewicht zu bewahren.** Dadurch haben Sie das Elektrowerkzeug in unerwarteten Situationen besser im Griff.
- **Kleiden Sie sich richtig. Tragen Sie niemals lose sitzende Kleidung oder Schmuck. Halten Sie Haar und Kleidung von beweglichen Teilen fern.** Lose sitzende Kleidung, Schmuck oder langes Haar kann von beweglichen Teilen erfasst werden.
- **Wenn Anschlüsse für Staubabsaug- und Staubsammelvorrichtungen vorhanden sind, sorgen Sie dafür, dass diese richtig angeschlossen und eingesetzt werden.** Die Verwendung von

Staubsaammelvorrichtungen vermindert durch Staub verursachte Gefahren.

- **Auch wenn Sie durch häufige Verwendung bestens mit den Werkzeugen vertraut sind, dürfen Sie keinesfalls nachlässig werden und die Sicherheitsgrundsätze ignorieren.** Eine achtlose Handlung kann im Bruchteil einer Sekunde zu schweren Verletzungen führen.

Verwendung und Pflege von Elektrowerkzeugen

- **Überbeanspruchen Sie Elektrowerkzeuge nicht. Benutzen Sie das richtige Elektrowerkzeug für Ihren Einsatzzweck.** Das richtige Elektrowerkzeug erledigt seine Arbeit bei bestimmungsgemäßem Einsatz besser und sicherer.
- **Benutzen Sie das Elektrowerkzeug nicht, wenn es sich nicht am Schalter ein- und ausschalten lässt.** Jedes Elektrowerkzeug, das nicht mit dem Schalter betätigt werden kann, stellt eine Gefahr dar und muss repariert werden.
- **Trennen Sie das Elektrowerkzeug von der Stromversorgung, bzw. entfernen Sie den Akku, bevor Sie Einstellungen vornehmen, Zubehörteile austauschen oder das Elektrowerkzeug verstauen.** Solche präventiven Sicherheitsmaßnahmen verhindern den unbeabsichtigten Start des Elektrowerkzeugs.
- **Lagern Sie nicht benutzte Elektrowerkzeuge außerhalb der Reichweite von Kindern, und lassen Sie nicht zu, dass Personen das Elektrowerkzeug bedienen, die nicht mit dem Werkzeug selbst und/oder diesen Anweisungen vertraut sind.** Elektrowerkzeuge stellen in ungeschulten Händen eine Gefahr dar.
- **Warten Sie Elektrowerkzeuge und Zubehör. Prüfen Sie auf Fehlausrichtungen, sicheren Halt und Leichtgängigkeit beweglicher Teile, Beschädigungen von Teilen sowie auf jegliche andere Zustände, die sich auf den Betrieb des Elektrowerkzeugs auswirken können. Bei Beschädigungen lassen Sie das Elektrowerkzeug reparieren, bevor Sie es benutzen.** Viele Unfälle mit Elektrowerkzeugen sind auf schlechte Wartung zurückzuführen.
- **Halten Sie Schneidwerkzeuge scharf und sauber.** Ordnungsgemäß gewartete Schneidwerkzeuge mit scharfen Schneidkanten bleiben seltener hängen und sind einfacher zu bedienen.
- **Benutzen Sie Elektrowerkzeuge, Zubehör, Werkzeugeinsätze und Ähnliches in Übereinstimmung mit diesen Anweisungen und auf die für das jeweilige Elektrowerkzeug bestimmungsgemäße Weise, und beachten Sie dabei die jeweiligen Arbeitsbedingungen und die Art der auszuführenden Arbeiten.** Der Einsatz eines Elektrowerkzeugs für Zwecke, die von den hier angegebenen abweichen, kann zu Gefahrensituationen führen.
- **Halten Sie die Handgriffe und Griffflächen trocken, sauber und frei von Öl und Fett.** Wenn Handgriffe

und Griffflächen rutschig sind, kann das Werkzeug in unerwarteten Situationen nicht sicher bedient und kontrolliert werden.

Verwendung und Pflege von akkubetriebenen Werkzeugen

- **Eine Aufladung darf nur mit dem vom Hersteller vorgeschriebenen Ladegerät durchgeführt werden.** Durch ein für einen bestimmten Akkutyp geeignetes Ladegerät kann Brandgefahr entstehen, wenn es für einen anderen Akku verwendet wird.
- **Verwenden Sie Elektrowerkzeuge nur mit speziell ausgezeichneten Akkus.** Die Verwendung anderer Akkus kann zu Verletzungs- und Brandgefahr führen.
- **Wird der Akku nicht verwendet, halten Sie ihn von Metallgegenständen wie Büroklammern, Münzen, Schlüsseln, Nägeln, Schrauben oder anderen kleineren Metallobjekten fern, da es zu einer Überbrückung der Kontakte kommen könnte.** Durch Kurzschluss der Akkuklemmen kann es zu Verbrennungen oder Bränden kommen.
- **Unter missbräuchlichen Bedingungen kann Flüssigkeit aus dem Akku austreten; vermeiden Sie Kontakt damit. Bei versehentlichem Hautkontakt sofort mit Wasser abspülen. Sollten Ihre Augen damit in Berührung gekommen sein, suchen Sie sofort ärztliche Hilfe auf.** Durch austretende Flüssigkeit aus dem Akku kann es zu Reizungen oder Verbrennungen kommen.
- **Verwenden Sie keinen Akku und kein Werkzeug, der bzw. das defekt ist oder modifiziert wurde.** Beschädigte oder modifizierte Akkus können ein unvorhersehbares Verhalten aufweisen, welches zu Feuer, Explosionen oder Verletzungsgefahren führen kann.
- **Setzen Sie Akku oder Werkzeug niemals Feuer oder sehr hohen Temperatur aus.** Feuer oder Temperaturen über 130 °C (266 °F) können zu einer Explosion führen.
- **Befolgen Sie die Ladeanweisungen und laden Sie den Akku oder das Werkzeug niemals bei Temperaturen außerhalb den in der Anleitung angegebenen Temperaturbereichen auf.** Unsachgemäßes Aufladen oder Aufladen bei Temperaturen außerhalb des angegebenen Bereichs kann den Akku beschädigen und die Brandgefahr erhöhen.

Service

- **Lassen Sie das Elektrowerkzeug von einem qualifizierten Fachmann reparieren, und bestehen Sie darauf, dass nur Originalersatzteile verwendet werden.** Auf diese Weise wird dafür gesorgt, dass die Sicherheit des Elektrowerkzeugs nicht beeinträchtigt wird.
- **Warten Sie niemals beschädigte Akkus.** Akkus dürfen nur vom Hersteller oder von autorisierten Serviceanbietern gewartet werden.

Allgemeine Motorsägen- Sicherheitswarnungen

- **Halten Sie alle Körperteile von der Sägekette fern, wenn die Motorsäge läuft. Bevor Sie die Motorsäge starten, stellen Sie sicher, dass die Sägekette keine anderen Gegenstände berührt.** Unaufmerksamkeit während des Betriebs der Motorsäge kann dazu führen, dass Sie sich mit Ihrer Kleidung oder mit einem Körperteil in der Sägekette verfangen.
- **Halten Sie die Motorsäge immer mit der rechten Hand am oberen Handgriff und mit der linken Hand am vorderen Handgriff fest.** Wenn Sie die Motorsäge auf andere Weise festhalten, wird das Verletzungsrisiko erhöht. Vermeiden Sie dies.
- **Halten Sie die Motorsäge nur an den isolierten Griffoberflächen fest, da die Sägekette evtl. in Kontakt mit verborgener Verkabelung kommen kann.** Wenn die Sägekette mit einem stromführenden Leiter in Kontakt kommt, können freiliegende Metallteile der Motorsäge unter Strom gesetzt und der Anwender einem elektrischen Schlag ausgesetzt werden.
- **Tragen Sie einen Augenschutz. Weitere Schutzausrüstung für das Gehör sowie Kopf, Hände, Beine und Füße wird empfohlen.** Angemessene Schutzausrüstung verringert das Verletzungsrisiko durch umherfliegende Bruchstücke oder durch versehentlichen Kontakt mit der Sägekette.
- **Arbeiten Sie nicht mit einer Kettensäge auf einer Leiter, auf einem Dach oder generell auf instabilem Untergrund.** Der Betrieb einer Motorsäge unter diesen Bedingungen kann zu schweren Verletzungen führen.
- **Rechnen Sie beim Durchtrennen eines Asts, der unter Spannung steht, mit seinem Zurückschnellen.** Wenn die Spannung der Holzfasern freigesetzt wird, kann der unter Spannung stehende Ast den Bediener treffen und/oder die Motorsäge außer Kontrolle geraten.
- **Tragen Sie die Motorsäge am Vorderen Handgriff. Diese muss dabei ausgeschaltet sein und von Ihrem Körper weg weisen. Beim Transportieren oder Lagern der Motorsäge muss immer die Abdeckung der Führungsschiene angebracht werden.** Der richtige Umgang mit der Motorsäge verringert die Wahrscheinlichkeit des Kontakts mit der sich bewegenden Sägekette.
- **Befolgen Sie die Anweisungen zum Schmieren und Spannen der Kette sowie zum Wechseln der Schiene und Kette.** Eine falsch gespannte oder geschmierte Kette kann reißen oder das Rückschlagrisiko erhöhen.
- **Schneiden Sie nur Holz. Verwenden Sie die Säge nicht für andere Zwecke. Verwenden Sie die Motorsäge beispielsweise nicht zum Schneiden von Metall, Kunststoff, Mauerwerk oder anderen Materialien, die nicht aus Holz bestehen.** Der bestimmungswidrige Einsatz der Motorsäge kann zu gefährlichen Situationen führen.

- **Diese Motorsäge ist nicht zum Fällen von Bäumen vorgesehen.** Der bestimmungswidrige Einsatz der Motorsäge kann zu schweren Verletzungen des Bedieners oder umstehender Personen führen.
- **Befolgen Sie bei der Entfernung von festklemmendem Material sowie bei Lagerung oder Wartung der Motorsäge stets alle Anweisungen. Stellen Sie sicher, dass sich der Schalter auf der Position „Aus“ befindet und der Akku entfernt ist.** Eine unerwartete Betätigung der Motorsäge beim Entfernen von festklemmendem Material oder bei der Wartung kann zu schweren Verletzungen führen.

Ursachen für Rückschlag und Vermeiden durch den Anwender

Es kann zu einem Rückschlag kommen, wenn die Führungsschienenspitze ein Objekt berührt oder wenn sich ein Spalt im Holz schließt und die Sägekette einklemmt. Der Kontakt mit der Spitze kann zu einer plötzlichen Umkehrreaktion führen, sodass die Führungsschiene nach oben und in Richtung des Bedieners geschleudert wird. Wird die Sägekette an der Oberseite der Führungsschiene eingeklemmt, kann die Führungsschiene schnell in Richtung des Bedieners geschleudert werden. Durch diese Reaktionen können Sie die Kontrolle über die Säge verlieren, was wiederum zu schweren Verletzungen führen kann. Verlassen Sie sich nicht ausschließlich auf die Sicherheitsvorrichtungen Ihrer Säge. Als Benutzer einer Motorsäge müssen Sie verschiedene Maßnahmen ergreifen, um unfall- und verletzungsfrei zu arbeiten. Ein Rückschlag ist das Ergebnis unsachgemäßer Anwendung der Motorsäge und/oder falschen Betriebs. Dies lässt sich durch die nachfolgend aufgeführten Vorsichtsmaßnahmen vermeiden.

- **Halten Sie die Motorsäge stets mit Daumen und Fingern an den Griffen fest. Beide Hände sind an der Säge, und Ihr Körper sowie die Arme ermöglichen das Abfangen von Rückschlägen.** Rückschläge können bei Beachten der entsprechenden Vorsichtsmaßnahmen vom Bediener abgefangen werden. Lassen Sie die Motorsäge nicht los.
- **Beugen Sie sich nicht zu weit vor, und sägen Sie nicht über Schulterhöhe.** Auf diese Weise können Sie den unabsichtlichen Spitzenkontakt vermeiden und die Motorsäge in unerwarteten Situationen besser kontrollieren.
- **Verwenden Sie als Ersatzteile nur die vom Hersteller angegebenen Führungsschienen und Sägeketten.** Ungeeignete Ersatzführungsschienen und -ketten können zum Kettenbruch und/oder zu Rückschlägen führen.
- **Befolgen Sie die Herstelleranweisungen zum Schärfen und Warten der Sägekette.** Das Verringern der Tiefenbegrenzerhöhe kann zu stärkeren Rückschlägen führen.

BEWAHREN SIE DIESE BEDIENUNGSANLEITUNG AUF.

Allgemeine Sicherheitshinweise



WARNUNG: Lesen Sie die folgenden Warnhinweise, bevor Sie das Gerät benutzen.

- Dieses Gerät ist ein sehr gefährliches Werkzeug, wenn Sie nicht aufpassen oder das Gerät unsachgemäß verwenden. Dieses Gerät kann schwere Verletzungen des Bedieners oder anderer Personen verursachen. Es ist deshalb von größter Wichtigkeit, dass diese Bedienungsanweisung aufmerksam durchgelesen und verstanden wird.
- Nehmen Sie ohne die Genehmigung des Herstellers keine Veränderungen an dem Gerät vor. Verwenden Sie auch keine Geräte, die von anderen verändert wurden, und verwenden Sie immer Originalzubehör. Nicht vom Hersteller zugelassene Veränderungen können zu schweren oder sogar tödlichen Verletzungen des Bedieners oder anderer Personen führen.
- Das Einatmen des Kettenölnebels und des Staubs von Sägespänen über längere Zeit kann eine Gefahr für die Gesundheit darstellen.
- Dieses Gerät erzeugt beim Betrieb ein elektromagnetisches Feld. Dieses Feld kann sich unter bestimmten Bedingungen auf die Funktionsweise aktiver oder passiver medizinischer Implantate auswirken. Um die Gefahr von Situationen, die zu schweren oder tödlichen Verletzungen führen können, zu verringern, sollten sich Personen mit einem medizinischen Implantat vor der Nutzung dieses Gerätes an ihren Arzt und den Hersteller des Implantats wenden.

Sicherheitshinweise für den Betrieb



WARNUNG: Lesen Sie die folgenden Warnhinweise, bevor Sie das Gerät verwenden.

- Die Informationen in dieser Bedienungsanleitung ersetzen auf keinen Fall professionelle Kompetenz und Erfahrung. Wenden Sie sich an eine Person mit Fachwissen und Erfahrung, wenn Sie sich bezüglich der Bedienung des Geräts nicht sicher sind.
- Bei Fragen zur Bedienung des Geräts wenden Sie sich an Ihren Servicehändler oder an Husqvarna. Wir können Sie darüber informieren, wie Sie Ihr Gerät korrekt und sicher bedienen. Absolvieren Sie, falls möglich, eine Schulung zur Bedienung von Motorsägen. Ihr Servicehändler, Forstfachschulen oder Bibliotheken informieren Sie über verfügbares Weiterbildungsmaterial und das Kursangebot.
- Bei diesem Gerät besteht eine erhöhte Gefahr des Kontrollverlustes. Personen, die mit diesem Gerät Baumpflegearbeiten ausführen, müssen vorab eine entsprechende Schulung zu Schnitt- und Arbeitstechniken absolviert haben. Der Bediener muss über Sicherheitsausrüstungen wie Hebebühne,

Seile und Sicherheitsgurte verfügen. Herkömmliche Motorsägen sind für alle Arbeiten auf Bodenhöhe geeignet.

- Befolgen Sie die Anweisungen zu speziellen Schnitt- und Arbeitstechniken, um die Verletzungsgefahr zu minimieren. Führen Sie nur Arbeiten in Bäumen aus, wenn Sie für derartige Arbeiten fachlich geschult sind. Eine solche Schulung umfasst auch sichere Klettertechniken und Arbeitspositionen. Sie müssen lernen, wie man die Ausrüstung wie Tragegurte, Seile, Sicherheitsgurte, Steigeisen und Karabinerhaken verwendet.
- Sägen Sie nicht, wenn sich der Rückschlagbereich an der Führungsschienspitze befindet.
- Kommen Sie nicht mit einer rotierenden Sägekette in Berührung. Dies kann zu schweren oder tödlichen Verletzungen führen.
- Versuchen Sie nicht, fallendes Schnittgut aufzufangen oder Schneidearbeiten durchzuführen, wenn der Bediener nur mit einem Seil gesichert ist. Verwenden Sie stets zwei Sicherheitsseile.
- Nehmen Sie Ihren Gehörschutz beim Fällen von Bäumen sofort ab, wenn das Sägen abgeschlossen ist. Es ist wichtig, dass Sie Geräusche und Warnsignale wahrnehmen können.
- Vor der Verwendung dieses Geräts müssen Sie wissen, was ein Rückschlag ist und wie er vermieden werden kann. Siehe *Informationen zu Rückschlägen auf Seite 16* und *Häufig gestellte Fragen über Rückschläge auf Seite 16* für Anweisungen.
- Verwenden Sie das Gerät, den Akku oder das Ladegerät nicht, wenn sie beschädigt sind oder nicht ordnungsgemäß funktionieren.
- Verwenden Sie das Gerät nicht, wenn Sie müde oder krank sind oder unter Einfluss von Alkohol, Drogen oder Medikamenten stehen. Verwenden Sie das Gerät nicht, wenn Sie sich in einem Zustand befinden, der Ihre Sehkraft, Aufmerksamkeit, Körperkontrolle oder Ihr Urteilsvermögen beeinträchtigen könnte. Eine erhöhte Gefahr von Ermüdungserscheinungen besteht am Ende einer Arbeitsschicht.
- Starten Sie das Gerät nur dann, wenn Führungsschiene, Sägekette und sämtliche Abdeckungen korrekt montiert sind. Andernfalls kann sich das Antriebsrad lösen und schwere Verletzungen verursachen. Siehe *Montage auf Seite 13* für Anweisungen.
- Gelegentlich setzt sich Splitt im Kupplungsdeckel fest, wodurch die Kette blockieren kann. Zur Reinigung grundsätzlich den Motor abstellen.
- Stellen Sie sicher, dass keine Gefahr besteht, dass Personen oder Tiere Ihre Kontrolle über das

Gerät durch Berührung oder anderweitige Einflüsse beeinträchtigen.

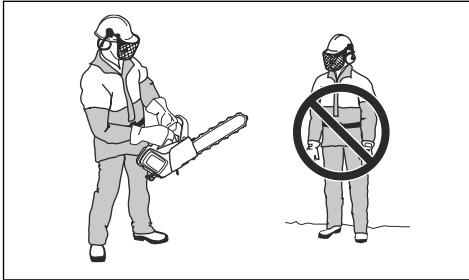

- Wenn Sie nicht vorsichtig agieren, erhöht sich die Rückschlaggefahr. Ein Rückschlag kann auftreten, wenn der Rückschlagbereich der Führungsschiene einen Ast, einen Baum oder andere Gegenstände berührt.
- Arbeiten Sie nicht einhändig mit dem Gerät. Dieses Gerät lässt sich mit nur einer Hand nicht sicher bedienen.
- Halten Sie das Gerät immer sicher mit der rechten Hand am oberen Griff und der linken Hand am vorderen Griff fest. Daumen und Finger müssen die Handgriffe fest umschließen. Dadurch verringert sich die Gefahr eines Rückschlags und Sie bewahren die Kontrolle über das Gerät. Die Handgriffe nicht loslassen!

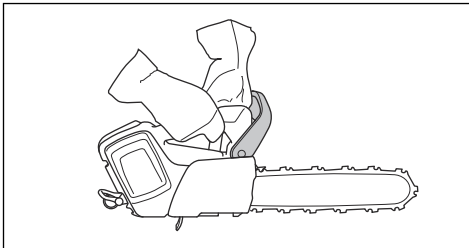

- Vergewissern Sie sich, dass Sie festen Stand haben und dass die Sägekette keinerlei Gegenstände berührt.
- Verwenden Sie das Gerät nicht über Schulterhöhe, und vermeiden Sie das Sägen nur mit der Führungsschienspitze.

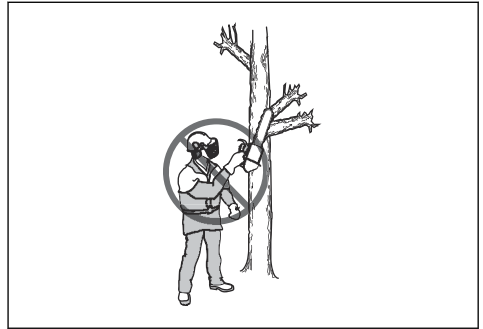

- Versuchen Sie nicht, Bäume zu beschneiden oder zu entasten, wenn Sie nicht speziell dazu geschult sind.
- Die Vibrationswerte erhöhen sich, wenn Sie sich mit unangemessener oder nicht ordnungsgemäß geschärfter Schneidausrüstung an die Arbeit machen. Das Sägen von Hartholz (die meisten Laubbäume) verursacht mehr Vibration als das Sägen von Weichholz (die meisten Nadelbäume).

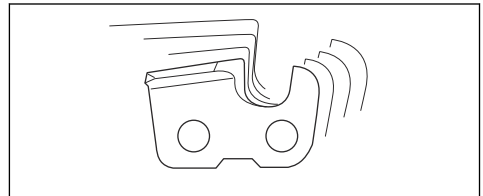

- Eine übermäßige Belastung durch Vibrationen kann bei Personen mit verminderter Durchblutung zu Kreislaufschäden oder Nervenschäden führen. Sprechen Sie mit Ihrem Arzt, wenn Sie nach übermäßiger Belastung durch Vibrationen irgendwelche Beschwerden haben. Beispiele für solche Symptome sind: Einschlafen von Körperteilen, Gefühlsverlust, Jucken, Stechen, Schmerzen, Verlust oder Beeinträchtigung der normalen Körperkraft, Veränderungen der Hautfarbe oder der Haut. Die Symptome treten normalerweise in den Fingern, Händen oder Handgelenken auf und verschlimmern sich bei kalten Temperaturen.
- Vermeiden Sie Situationen, denen Sie sich nicht gewachsen fühlen.
- Es ist unmöglich, jede mögliche Situation zu schildern, mit der Sie während des Betriebs konfrontiert werden können. Lassen Sie immer Vorsicht walten, und arbeiten Sie mit gesundem Menschenverstand.



- Der Akku darf nur bei Temperaturen zwischen -10°C (14°F) und 40°C (104°F) verwendet werden.

Persönliche Schutzausrüstung



WARNUNG: Lesen Sie die folgenden Warnhinweise, bevor Sie das Gerät verwenden.



- Bei Kontakt mit der Sägekette können schwerste Verletzungen auftreten. Sie müssen während des Betriebs eine zugelassene persönliche Schutzausrüstung tragen. Die persönliche Schutzausrüstung schützt Sie zwar nicht vollständig vor Verletzungen, vermindert aber den Umfang der Verletzungen bei einem Unfall. Sprechen Sie mit Ihrem Händler über Empfehlungen, welche Ausrüstung zu verwenden ist.
- Ihre Kleidung muss eng sitzen, darf aber nicht Ihre Bewegungen einschränken. Überprüfen Sie regelmäßig den Zustand der persönlichen Schutzausrüstung.
- Verwenden Sie einen zugelassenen Schutzhelm.
- Tragen Sie einen zugelassenen Gehörschutz. Eine längerfristige Beschallung mit Lärm kann zu bleibenden Gehörschäden führen.
- Tragen Sie stets eine zugelassene Schutzbrille oder einen Gesichtsschutz, um sich vor Verletzungen durch weggeschleuderte Gegenstände zu schützen. Das Gerät kann Gegenstände wie Sägespäne, Holzstückchen und mehr mit großer Kraft wegschleudern. Schwere Verletzungen, besonders an den Augen, können die Folge sein.
- Verwenden Sie Handschuhe mit Schnittschutz.
- Verwenden Sie Hosen mit Schnittschutz.
- Verwenden Sie Stiefel mit Schnittschutz, Stahlkappe und rutschfester Sohle.
- Sie sollten immer ein Erste-Hilfe-Set dabei haben.

- Risiko der Funkenbildung. Halten Sie zur Vermeidung von Waldbränden Feuerlöschwerkzeuge und eine Schaufel bereit.

Sicherheitsvorrichtungen am Gerät



WARNUNG: Lesen Sie die folgenden Warnhinweise, bevor Sie das Gerät verwenden.

- Verwenden Sie kein Gerät mit Sicherheitsvorrichtungen, die beschädigt sind oder nicht ordnungsgemäß funktionieren.
- Führen Sie regelmäßig eine Überprüfung der Sicherheitsvorrichtungen durch. Siehe *Wartung und Prüfung der Sicherheitseinrichtungen auf dem Gerät auf Seite 22*.
- Wenn die Sicherheitsvorrichtungen beschädigt sind oder nicht ordnungsgemäß funktionieren, wenden Sie sich an Ihren Husqvarna Servicehändler.

Funktionen der Benutzeroberfläche (T542i XP)

Die Benutzeroberfläche umfasst die Start-/Stopptaste, die SavE-Taste (Energiespartaste), die Akkuanzeige, die Ölstandsanzeige sowie die Warnanzeige. Die Warnanzeige blinkt, wenn die Kettenbremse aktiviert ist oder wenn das Risiko einer Überlastung besteht. Der Überlastungsschutz hält das Gerät vorübergehend an, und Sie können das Gerät nicht verwenden, bis die Temperatur gesunken ist. Wenn die Warnanzeige durchgehend leuchtet, wenden Sie sich an Ihren Händler.

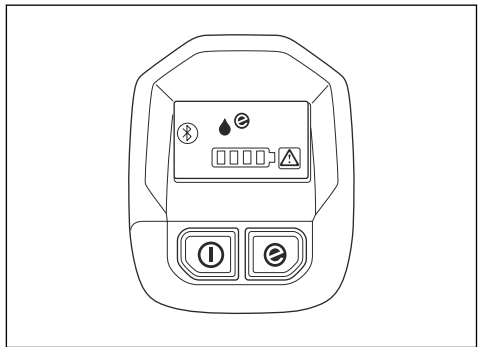

Weitere Informationen zur Benutzeroberfläche finden Sie unter *Geräteübersicht auf Seite 2*.

Funktionen der Benutzeroberfläche (T542i XPG)

Die Benutzeroberfläche umfasst die Start-/Stopptaste, die SavE-Taste (Energiespartaste), die Akkuanzeige, die Ölstandsanzeige, die Anzeige für die Griffheizung sowie die Warnanzeige. Die Warnanzeige blinkt, wenn die Kettenbremse aktiviert ist oder wenn das Risiko einer Überlastung besteht. Der Überlastungsschutz hält das Gerät vorübergehend an, und Sie können das Gerät nicht verwenden, bis die Temperatur gesunken ist.

Wenn die Warnanzeige durchgehend leuchtet, wenden Sie sich an Ihren Händler.

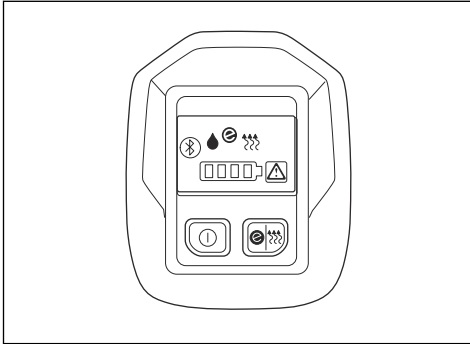

Weitere Informationen zur Benutzeroberfläche finden Sie unter *Geräteübersicht auf Seite 2*.

Die automatische Stoppfunktion

Das Gerät verfügt über eine automatische Stoppfunktion, die das Gerät stoppt, wenn Sie es drei Minuten lang nicht verwendet haben.

Hinweis: Wenn die Kettenbremse aktiviert ist, bleibt das Gerät 30 Minuten lang eingeschaltet.

Kettenbremse mit Handschutz

Ihr Gerät ist mit einer Kettenbremse ausgestattet, welche die Sägekette bei einem Rückschlag stoppt. Die Kettenbremse verringert die Unfallgefahr nur, wenn Sie selbst die erforderlichen Vorsichtsmaßnahmen einhalten.



WARNUNG: Meiden Sie Situationen, in denen Rückschlaggefahr besteht. Gehen Sie beim Einsatz mit Ihrem Gerät vorsichtig vor und stellen Sie sicher, dass der Rückschlagbereich der Führungsschiene keinerlei Gegenstände berührt.

Die Kettenbremse wird manuell mit der linken Hand oder automatisch durch die Trägheitsfunktion aktiviert. Drücken Sie den Handschutz nach vorne, um die Kettenbremse manuell zu aktivieren. Diese Bewegung startet einen gefederten Mechanismus, der das Antriebsrad stoppt.

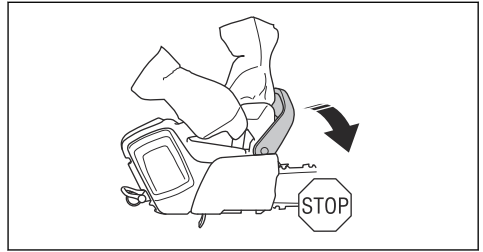

Bewegen Sie den Handschutz nach hinten, um die Kettenbremse zu lösen.

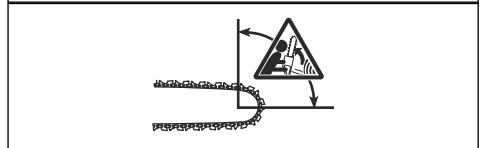
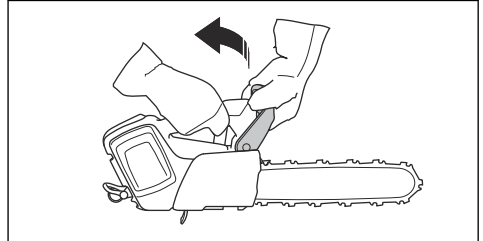

Die Art und Weise, wie die Kettenbremse aktiviert wird, hängt von der Kraft des Rückschlags und der Position des Geräts ab. Bei einem heftigen Rückschlag und wenn sich der Rückschlagbereich so weit wie möglich von Ihnen entfernt befindet, wird die Kettenbremse durch die Trägheitsfunktion aktiviert. Bei einem leichten Rückschlag oder bei einem Rückschlag in Ihrer Nähe wird die Kettenbremse manuell von Ihrer linken Hand aktiviert.

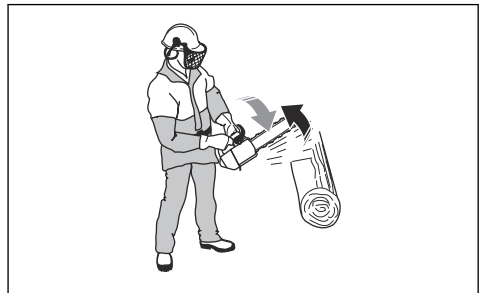

Verwenden Sie die Kettenbremse als Feststellbremse, wenn Sie das Gerät starten und sich über kurze Strecken bewegen. Dadurch reduzieren Sie das Risiko,

dass Sie selbst oder Umstehende von der Sägekette erfasst werden.

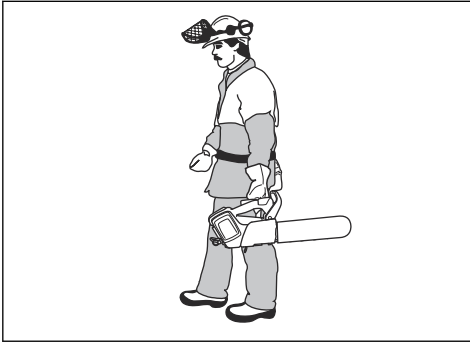

Ein Rückschlag kann blitzschnell und mit großer Kraft auftreten. Die meisten Rückschläge sind klein und bewirken nicht immer ein Auslösen der Kettenbremse. Wenn ein Rückschlag auftritt, während Sie das Gerät benutzen, halten Sie die Griffe fest und lassen Sie nicht los.

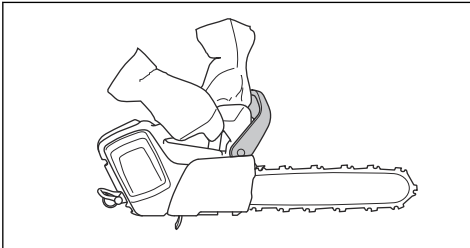

Der Handschutz verringert auch das Risiko, die Sägekette zu treffen, wenn Ihre Hand den vorderen Griff loslässt.

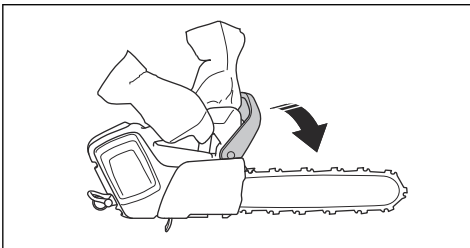

In der Fällposition können Sie die Kettenbremse nicht manuell aktivieren. In dieser Position lässt sich die Kettenbremse nur mit der Trägheitsfunktion aktivieren.

Gashebelsperre

Die Gashebelsperre verhindert ein versehentliches Auslösen des Gashebels. Wenn Sie die Gashebelsperre (A) nach vorne und dann die Gashebelsperre gegen den Griff (B) drücken, wird der Gashebel (C) freigegeben. Wenn Sie den Handgriff

loslassen, werden Gashebel und Gashebelsperre wieder in ihre Ausgangsstellung zurückgestellt.

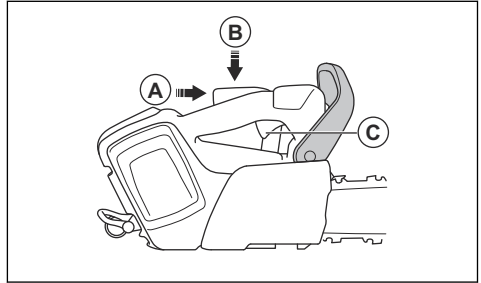

Kettenfänger

Der Kettenfänger fängt die Sägekette ab, wenn diese bricht oder abspringt. Wenn Sie für die richtige Kettenspannung sorgen, verringert sich dieses Risiko. Sie können dieses Risiko außerdem minimieren, indem Sie die Führungsschiene und Sägekette ordnungsgemäß warten. Siehe *Montage auf Seite 13* und *Wartung auf Seite 21* für nähere Anweisungen.

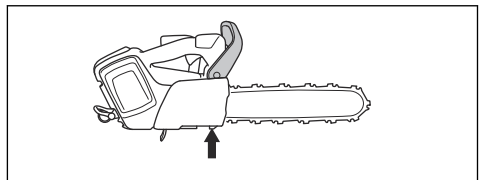

Sicherheitshinweise für die Wartung



WARNUNG: Lesen Sie die folgenden Warnhinweise, bevor Sie das Gerät warten.

- Entfernen Sie vor Wartungs-, Kontroll- oder Montagearbeiten den Akku.
- Der Bediener darf nur die Wartungs- und Servicearbeiten ausführen, die in dieser Bedienungsanleitung beschrieben sind. Für darüber hinausgehende Wartungs- und Servicearbeiten wenden Sie sich bitte an Ihren Servicehändler.
- Reinigen Sie weder den Akku noch das Ladegerät mit Wasser. Starke Reiniger können den Kunststoff beschädigen.
- Wenn Wartungsarbeiten nicht durchgeführt werden, verringert sich die Lebensdauer des Geräts und die Unfallgefahr steigt.
- Für alle Service- und Reparaturarbeiten, insbesondere an den Sicherheitsvorrichtungen des Geräts, ist eine spezielle Schulung erforderlich. Wenn nach Durchführung der Wartungsarbeiten nicht alle in dieser Bedienungsanleitung beschriebenen Prüfungen mit positivem Ergebnis ausfallen, wenden Sie sich an Ihren Servicehändler. Wir garantieren Ihnen, dass für Ihr Gerät

professionelle Service- und Reparaturdienste verfügbar sind.

- Nur Original-Ersatzteile verwenden.

Sicherheitshinweise für die Schneid-ausrüstung



WARNUNG: Lesen Sie die folgenden Warnhinweise, bevor Sie das Gerät verwenden.

- Verwenden Sie nur die empfohlenen Kombinationen von Führungsschiene/Sägekette und Einfüllhilfen. Eine Anleitung finden Sie in *Zubehör auf Seite 33*.
- Tragen Sie Schutzhandschuhe, wenn Sie an der Sägekette eine Wartung durchführen oder sie verwenden. Eine Sägekette, die sich nicht bewegt, kann auch zu Verletzungen führen.
- Sorgen Sie dafür, dass die Schneidezähne gut geschärft sind. Befolgen Sie die Anweisungen und verwenden Sie die empfohlene Schärflöhre. Eine Sägekette, die beschädigt oder nicht korrekt geschärft ist, erhöht die Unfallgefahr.

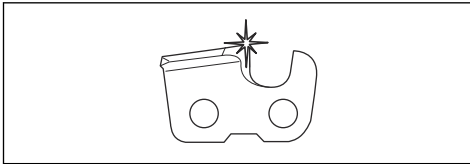

- Behalten Sie den korrekten Tiefenbegrenzerabstand bei. Befolgen Sie die Anweisungen und verwenden Sie die empfohlene Tiefenbegrenzeinstellung. Ein zu großer Tiefenbegrenzerabstand erhöht die Rückschlaggefahr.

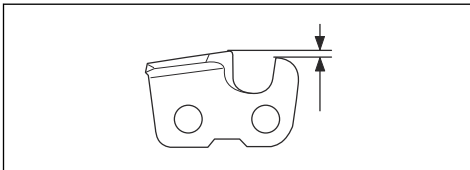

- Stellen Sie sicher, dass die Sägekette die richtige Spannung besitzt. Wenn sich die Sägekette nicht fest in der Führungsschiene befindet, kann die Sägekette abspringen. Eine falsche Sägekettenspannung führt zu höherem Verschleiß an der Führungsschiene, der Sägekette und dem Kettenantriebsrad. Siehe *Zubehör auf Seite 33*.

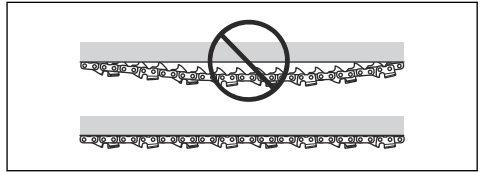

- Führen Sie die Wartung der Schneid-ausrüstung regelmäßig durch und sorgen Sie für eine korrekte Schmierung. Wenn die Sägekette nicht ordnungsgemäß geschmiert ist, erhöht sich die Gefahr von Verschleiß an der Führungsschiene, der Sägekette dem und Kettenantriebsrad.

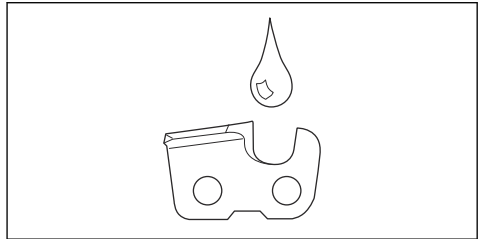

Montage

So montieren Sie Führungsschiene und Kette



WARNUNG: Entfernen Sie stets den Akku, bevor Sie ein Zubehörteil anbringen oder das Gerät warten.

1. Deaktivieren Sie die Kettenbremse.

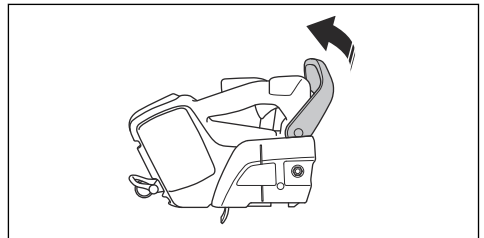

- Lösen Sie die Mutter der Führungsschiene. Entfernen Sie die Abdeckung des Kettenantriebsrads und den Transportring (A).

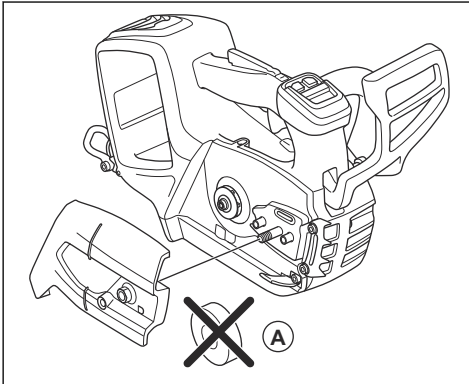

- Installieren Sie die Führungsschiene auf dem Schienenbolzen.

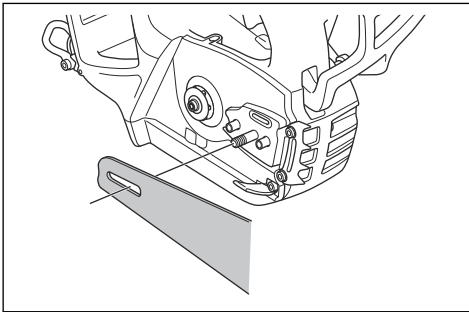

- Bringen Sie die Führungsschiene in ihre hinterste Stellung. Heben Sie die Sägekette über das Kettenantriebsrad, und passen Sie sie in die Nut in der Führungsschiene ein. Beginnen Sie an der Oberkante der Führungsschiene.

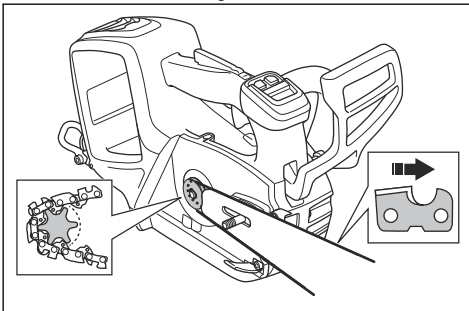

- Achten Sie darauf, dass die Schneiden der Sägezähne auf der Oberkante der Führungsschiene nach vorn gerichtet sind.

- Installieren Sie die Abdeckung des Kettenantriebsrads, und platzieren Sie den Stift der Ketteneinstellung in der Aussparung der Führungsschiene.
- Stellen Sie sicher, dass die Treibglieder der Sägekette korrekt in das Kettenantriebsrad passen.
- Stellen Sie sicher, dass die Sägekette korrekt in die Nut der Führungsschiene eingreift.
- Ziehen Sie die Schienenmutter mit den Fingern fest.
- Spannen Sie die Sägekette. Eine Anleitung finden Sie in *So stellen Sie die Spannung der Sägekette ein auf Seite 26*.

So installieren Sie die Lufteinlassabdeckung (optional)

Wenn Sie Materialien schneiden, die viel Staub und kleine Partikel in der Luft verursachen, wird eine Lufteinlassabdeckung empfohlen.

- Halten Sie die Lufteinlassabdeckung gegen das Lüftergehäuse. Stellen Sie sicher, dass Sie die Öffnung in der Lufteinlassabdeckung rechts von der Öffnung im Lüftergehäuse platzieren.
- Drücken Sie die Lufteinlassabdeckung vorsichtig gegen das Lüftergehäuse, bis sie hörbar einrastet.

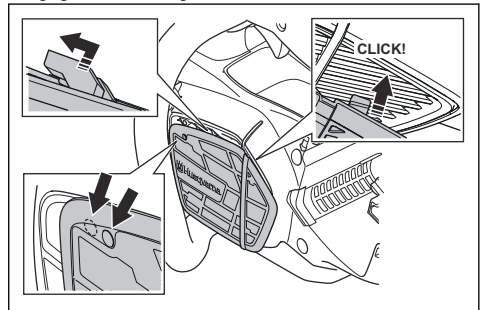

- Schieben Sie die Abdeckung des Lufteinlasses nach links, bis die Öffnungen fluchten.

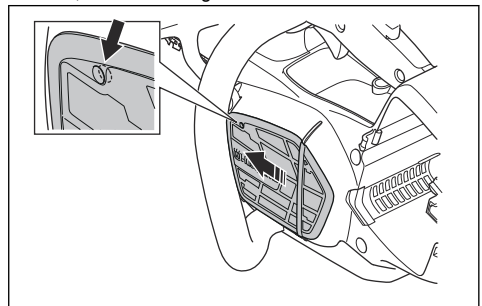

4. Installieren Sie die Schraube.

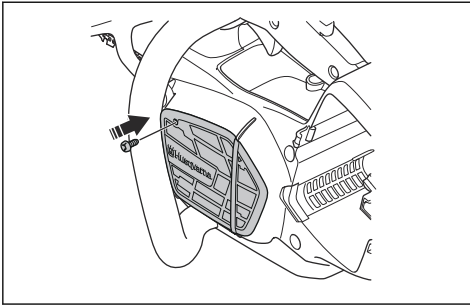

Betrieb

Einleitung



WARNUNG: Lesen Sie vor Gebrauch des Geräts das Kapitel über Sicherheit, und machen Sie sich damit vertraut.

Husqvarna Connect

Husqvarna Connect ist eine kostenlose App für Ihr Mobilgerät. Die Husqvarna Connect-App bietet erweiterte Funktionen für Ihr Husqvarna Gerät.

- Erweiterte Produktinformationen.
- Informationen über Geräteteile und -wartung sowie entsprechende Hilfe dazu.

Bluetooth® Drahtlostechnologie

Geräte mit eingebauter Bluetooth® Drahtlostechnologie können mit mobilen Geräten verbunden werden und von der Verbindung mit Husqvarna können zusätzliche Funktionen aktiviert werden.

Das Symbol für Bluetooth® Drahtlostechnologie leuchtet auf, wenn Ihr Mobiltelefon mit dem Gerät verbunden ist.



Erste Verwendung von Husqvarna Connect

1. Laden Sie die Husqvarna Connect-App auf Ihr Mobiltelefon.
2. Anmeldung bei der Husqvarna Connect-App.
3. Befolgen Sie die Anweisungen in der Husqvarna Connect-App, um sich zu verbinden und das Gerät zu registrieren.

Hinweis: Die Husqvarna Connect-App ist nicht überall zum Download erhältlich. Ihr Servicehändler

steht Ihnen gerne für weitere Informationen zur Verfügung.

So führen Sie eine Funktionsprüfung vor Verwendung des Geräts durch

1. Prüfen Sie die Kettenbremse, um sicherzustellen, dass sie ordnungsgemäß funktioniert und nicht beschädigt ist.
2. Prüfen Sie die Gashebelsperre, um sicherzustellen, dass sie ordnungsgemäß funktioniert und nicht beschädigt ist.
3. Testen Sie, ob die Tastatur ordnungsgemäß funktioniert.
4. Achten Sie darauf, dass sich auf den Griffen kein Öl befindet.
5. Stellen Sie durch eine Kontrolle sicher, dass alle Teile korrekt befestigt und nicht beschädigt sind und dass keine Teile fehlen.
6. Prüfen Sie den Kettenfänger, um sicherzustellen, dass er richtig angebracht ist.
7. Prüfen Sie die Kettenspannung.
8. Laden Sie den Akku auf und stellen Sie sicher, dass er richtig am Gerät angebracht ist.
9. Stellen Sie sicher, dass die Sägekette anhält, wenn Sie den Gashebel lösen.

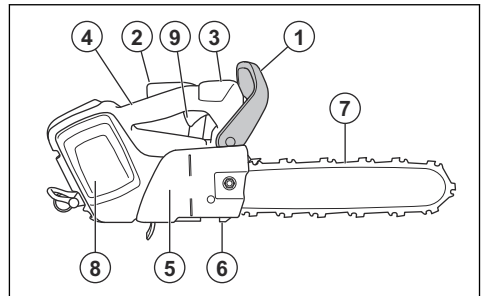

So verwenden Sie das richtige Kettenöl



WARNUNG: Verwenden Sie kein Altöl, das zu Verletzungen und Umweltschäden führen kann. Altöl beschädigt auch die Ölpumpe, Führungsschiene und Sägekette.



WARNUNG: Die Sägekette kann reißen, wenn die Schmierung der Schneidausrüstung nicht ausreichend ist. Gefahr von schweren oder tödlichen Verletzungen des Bedieners.



WARNUNG: Verwenden Sie die richtigen Kettenöl, damit diese Funktion korrekt funktionieren kann. Wenden Sie sich zur Auswahl des Kettenöls an Ihren Servicehändler.

- Verwenden Sie Husqvarna Kettenöl, um die maximale Lebensdauer der Sägekette zu gewährleisten und negative Auswirkungen auf die Umwelt zu vermeiden. Wenn Husqvarna Kettenöl nicht verfügbar ist, empfehlen wir, ein Standardkettenöl zu verwenden.
- Verwenden Sie ein Kettenöl mit guter Haftung an der Sägekette.
- Verwenden Sie ein Kettenöl mit dem richtigen Viskositätsbereich, der zu der Lufttemperatur passt.



ACHTUNG: Bei Temperaturen unter 0 °C werden manche Kettenöle zu dickflüssig, was zu Schäden an der Ölpumpe führen kann.

- Verwenden Sie die empfohlene Schneidausrüstung. Siehe *Zubehör auf Seite 33*.
- Entfernen Sie den Deckel des Kettenöltanks.
- Füllen Sie den Kettenöltank mit Kettenöl.
- Befestigen Sie den Deckel sorgfältig.

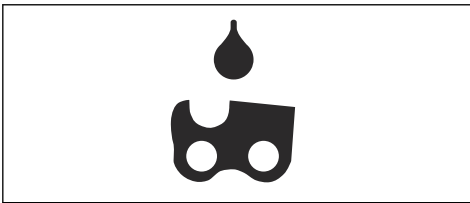

Hinweis: Um herauszufinden, wo sich der Kettenöltank an Ihrem Produkt befindet, siehe *Geräteübersicht auf Seite 2*.

Informationen zu Rückschlägen



WARNUNG: Ein Rückschlag kann schwere Verletzungen des Bedieners oder anderer Personen verursachen. Um das Risiko zu mindern, müssen Sie die Ursachen für Rückschläge kennen und wissen, wie Sie sie vermeiden können.

Ein Rückschlag kann eintreffen, wenn der Rückschlagbereich der Schiene einen Gegenstand berührt. Ein Rückschlag kann plötzlich und mit großer Kraft auftreten, die das Gerät gegen den Bediener schleudert.

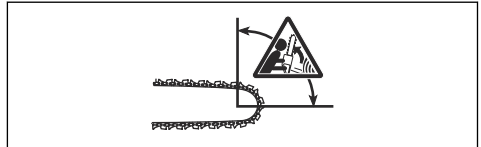

Ein Rückschlag ist immer in Richtung der Führungsschiene gerichtet. Normalerweise wird das Gerät gegen den Bediener geschleudert, manchmal aber auch in eine andere Richtung. Sie beeinflussen die Richtung der Bewegung durch Ihr Verhalten beim Auftreten des Rückschlags.



Ein kleinerer Radius der Schienenspitze verringert die Kraft des Rückschlags.

Verwenden Sie eine Sägekette mit einem niedrigen Rückschlag, um die Auswirkungen des Rückschlags zu mindern. Sorgen Sie dafür, dass der Rückschlagbereich keine Gegenstände berührt.



WARNUNG: Keine Sägekette kann einen Rückschlag vollständig verhindern. Beachten Sie stets die Anweisungen.

Häufig gestellte Fragen über Rückschläge

- Wird die Hand die Kettenbremse beim Rückschlag stets aktivieren?

Nein. Sie müssen etwas Kraft aufwenden, um den Handschutz nach vorn zu drücken. Wenn Sie nicht mit der erforderlichen Kraft drücken, kann die Kettenbremse nicht aktiviert werden. Außerdem müssen Sie die Griffe des Geräts während der Arbeit fest mit beiden Händen halten. Wenn es zu einem Rückschlag kommt, kann die Kettenbremse nicht die Sägekette anhalten, bevor sie Sie trifft. Es gibt auch einige Positionen, in denen Ihre Hand nicht an den Handschutz reicht, um die Kettenbremse zu aktivieren.

• **Aktiviert die Trägheitsfunktion stets die Kettenbremse bei einem Rückschlag?**

Nein. Zunächst muss die Kettenbremse ordnungsgemäß funktionieren. Unter *Wartung und Prüfung der Sicherheitseinrichtungen auf dem Gerät auf Seite 22* finden Sie Anweisungen zur Überprüfung der Kettenbremse. Wir empfehlen Ihnen, sie vor jedem Gebrauch des Geräts zu überprüfen. Zum anderen muss die Kraft des Rückschlags hoch genug sein, um die Kettenbremse zu aktivieren. Wenn die Kettenbremse zu empfindlich ist, kann sie bei rauhem Motorlauf aktiviert werden.

• **Wird mich die Kettenbremse bei einem Rückschlag stets vor Verletzungen schützen?**

Nein, die Kettenbremse muss richtig funktionieren, um Schutz zu bieten. Die Kettenbremse muss bei einem Rückschlag auch aktiviert werden, damit sie die Kette anhält. Wenn Sie sich in der Nähe der Führungsschiene aufhalten, hat die Kettenbremse u. U. nicht genügend Zeit, die Kette anzuhalten, bevor Sie sie trifft.



WARNUNG: Nur Sie selbst und die richtige Arbeitstechnik können einen Rückschlag verhindern.

Starten des Geräts

1. Kontrollieren Sie den Gashebel und die Gashebelsperre. Siehe *So prüfen Sie die Gashebelsperre auf Seite 22*.
2. Drücken Sie den Handschutz nach vorne, um die Kettenbremse zu aktivieren.

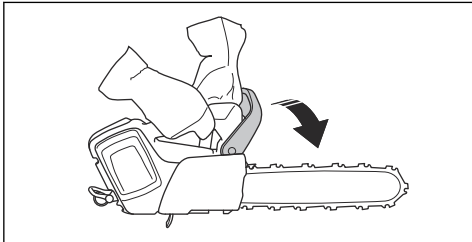

3. Legen Sie den Akku in das Akkufach ein.

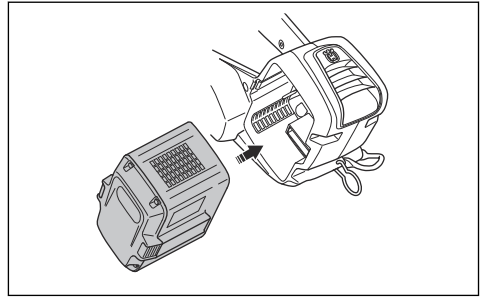

ACHTUNG: Stellen Sie sicher, dass der Akku korrekt im Akkufach sitzt. Wenn sich der Akku nicht leicht in das Akkufach bewegt, ist das die falsche Position.

4. Drücken Sie auf den unteren Teil des Akkus, bis ein Klicken hören.

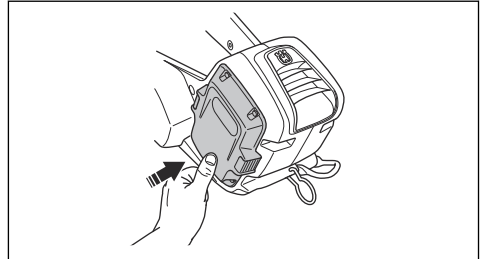

5. Drücken und halten Sie die Start-/Stopptaste, bis eine grüne LED aufleuchtet.

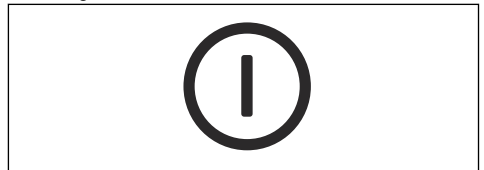

WARNUNG: Wenn Sie das Gerät in einem Baum starten, aktivieren Sie die Kettenbremse, bevor Sie das Gerät in der Schlinge absenken.

So verwenden Sie die SavE-Funktion

Die SavE-Funktion verringert die Kettengeschwindigkeit und die Leistung des Geräts.

1. Drücken Sie die SavE-Taste kurz. Die grüne LED leuchtet auf.

2. Drücken Sie die SavE-Taste erneut, wenn Sie die Funktion deaktivieren möchten. Die grüne LED erlischt.



So schalten Sie die Griffheizung ein und aus (T542i XPG)

Das Gerät verfügt über beheizte Griffe.

- Halten Sie die SavE-Taste eine Sekunde lang gedrückt, um die Griffheizung einzuschalten. Die Anzeige für die Griffheizung leuchtet auf.

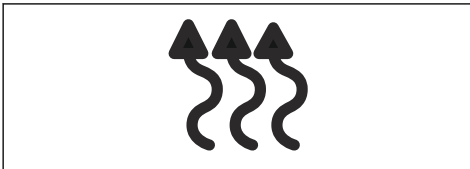

- Drücken Sie die SavE-Taste kurz, um die Griffheizung auszuschalten. Die Anzeige für die Griffheizung erlischt.

Ölstandsanzeige

Die Ölstandsanzeige zeigt an, wann Kettenöl nachgefüllt werden muss.

1. Wenn die Ölstandsanzeige aufleuchtet, füllen Sie Kettenöl nach. Siehe *So verwenden Sie das richtige Kettenöl auf Seite 16*.
2. Starten Sie das Gerät, und warten Sie 1-2 Minuten. Die Ölstandsanzeige erlischt.

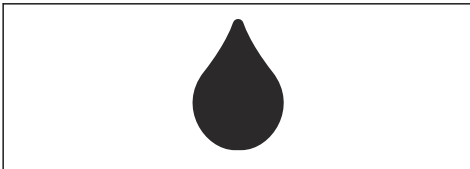

So halten Sie das Gerät an

1. Drücken und halten Sie die Start-/Stopptaste, bis die grüne LED erlischt.

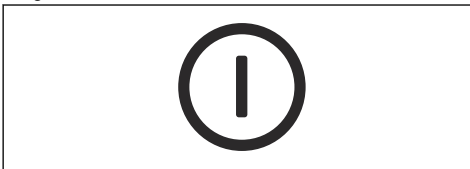

2. Drücken Sie die Akkuentriegelungstasten, und nehmen Sie den Akku aus dem Akkufach, um einen versehentlichen Start zu vermeiden.

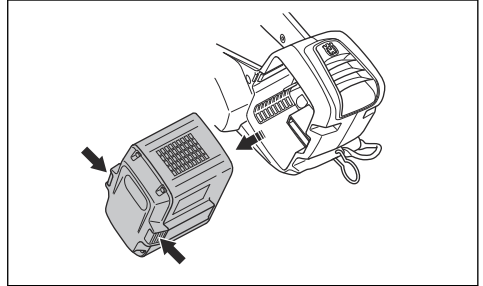

Allgemeine Informationen zur Arbeitstechnik

Im Folgenden finden Sie einige allgemeine Informationen zur Verwendung dieses Geräts.



WARNUNG: Die Informationen zur Arbeitstechnik in dieser Bedienungsanleitung sind kein Ersatz für eine korrekte Einweisung zum Betrieb dieses Baumpfleegeräts. Dieses Gerät darf nur von speziell geschulten Fachleuten für Baumpflege verwendet werden! Ohne die richtige Schulung kann der Gebrauch zu schweren Verletzungen führen. Vermeiden Sie alle Aufgaben, denen Sie sich nicht gewachsen fühlen!

- Mit ziehender Kette zu sägen, bedeutet, dass Sie mit der Unterkante der Führungsschiene sägen. Die Sägekette „zieht“ durch den Baum, während Sie sägen. In dieser Position haben Sie eine bessere Kontrolle über das Gerät und die Position des Rückschlagbereichs.

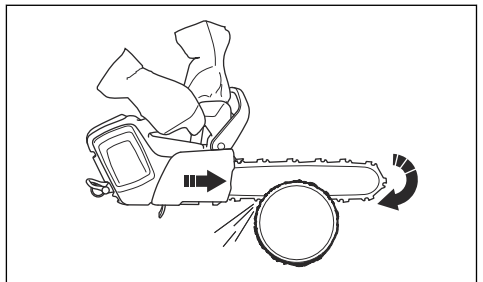

- Beim Sägen mit „schiebender“ Kette sägen Sie mit der Oberseite der Führungsschiene. Die Sägekette schiebt das Gerät in der Richtung des Bedieners.

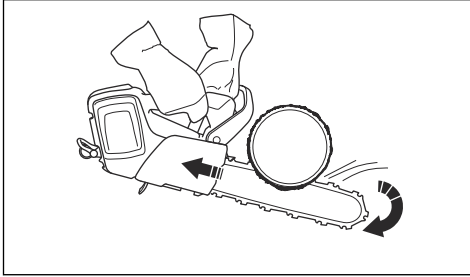

WARNUNG: Seien Sie vorsichtig beim Sägen mit schiebender Kette. Wenn die Sägekette im Stamm eingeklemmt wird, kann die Motorsäge gegen Sie gedrückt werden. Sie müssen diese Kraft verhindern, oder es besteht die Gefahr, dass der Rückschlagbereich der Führungsschiene den Baum berührt. Dabei kommt es zu einem Rückschlag.

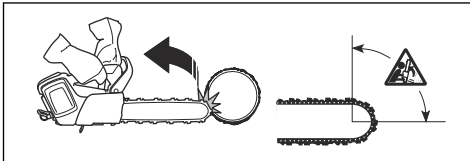

- Sägen Sie immer mit voller Leistung.
- Lassen Sie den Gashebel nach jedem Sägeschnitt los.



ACHTUNG: Wenn Sie den Motor zu lange mit voller Leistung und ohne Last betreiben, kann es zu Motorschäden kommen. Das ist beispielsweise der Fall, wenn Sie den Motor ohne Widerstand von der Sägekette laufen lassen.

So bereiten Sie das Gerät für den Einsatz im Baum vor

Anwender am Boden

Führen Sie als Anwender am Boden die folgenden Schritte aus.

1. Prüfen Sie das Produkt.
2. Laden Sie den Akku.
3. Befestigen Sie das Ende einer geprüften Sicherheitsschlinge an der Seilöse.

Hinweis: Eine Sicherheitsschlinge stellt sicher, dass das Gerät zu Boden fällt, wenn es fällt.

4. Achten Sie darauf, dass sich ein Karabiner am anderen Ende der Sicherheitsschlinge befindet.

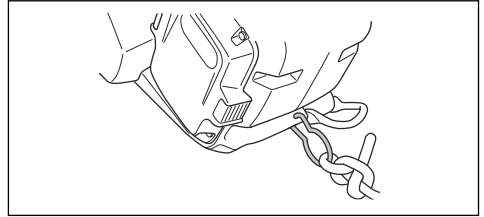

5. Starten Sie das Gerät.
6. Halten Sie das Gerät an.
7. Aktivieren Sie die Kettenbremse.
8. Heben Sie das Gerät zum Bediener im Baum an. Verwenden Sie Hebewerkzeuge.



WARNUNG: Stellen Sie sicher, dass das Gerät sicher befestigt ist, wenn Sie es zum Bediener im Baum befördern.

Anwender im Baum

Befolgen Sie als Anwender im Baum die Anweisungen unten.

1. Bevor Sie die Sicherheitsschlinge von den Hebewerkzeugen trennen, müssen Sie das Produkt am Tragegurt anbringen. Befestigen Sie das Produkt am Tragegurt über die Gurtöse oder den Stahlring an der Sicherheitsschlinge.

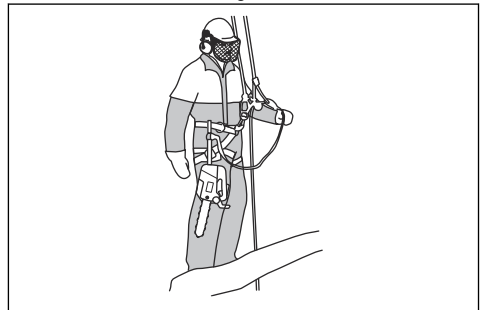

WARNUNG: Befestigen Sie die Sicherheitsschlinge an einem der empfohlenen Punkte am Tragegurt.



WARNUNG: Wenn Sie nur die Sicherheitsschlinge verwenden, um das Produkt am Tragegurt zu befestigen, dann senken Sie das Produkt mit der Sicherheitsschlinge vollständig ab.

Lassen Sie das Gerät nicht aus der Höhe los.

2. Verwenden Sie nur zugelassene Karabiner, um das freie Ende der Sicherheitsschlinge an einem der Verbindungspunkte am Tragegurt zu befestigen. Dies ist Ihr primärer Verbindungspunkt.



ACHTUNG: Die Sicherheitsschlinge darf nur an der Seilöse befestigt sein.

3. Vergewissern Sie sich, dass Sie einen stabilen und sicheren Halt haben, um den Schnitt zu machen.
4. Lösen Sie das Gerät vom sekundären Verbindungspunkt, starten Sie das Gerät und machen Sie den Schnitt.
5. Aktivieren Sie die Kettenbremse direkt nachdem der Schnitt gemacht wurde.

So bedienen Sie das Gerät in einem Baum



WARNUNG: Die meisten Unfälle ereignen sich, wenn der Bediener nicht die volle Kontrolle über das Gerät oder seine Arbeitsposition behält.

- Halten Sie eine sicheren Arbeitsposition ein.
- Führen Sie horizontale Schnitte auf Hüfthöhe und vertikale Schnitte auf Solarplexus-Höhe durch.
- Halten Sie das Produkt mit beiden Händen.
- Stellen Sie sicher, dass sie stabil auf Ihren Füße stehen, und behalten Sie eine geringe Seitenkraft bei, wenn Sie vertikale Äste sägen. Führen Sie das Sicherheitsseil durch einen anderen Verbindungspunkt, um erhöhten Seitenkräften entgegenzuwirken oder diese zu neutralisieren. Sie können auch eine verstellbare Schlinge verwenden, die direkt vom Gurtzeug zu einem anderen Verbindungspunkt führt.

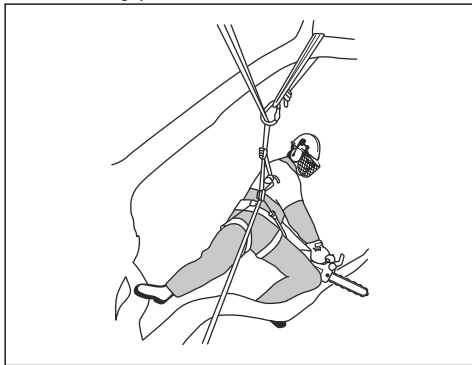

- Legen Sie eine Schlaufe um den Fuß, um eine sichere Arbeitsposition beizubehalten.



- Überprüfen Sie in regelmäßigen Abständen das Gurtzeug, den Gurt und die Seile.
- Wenn Sie mit dem Gerät klettern müssen, befestigen Sie das Gerät an dem hinteren Verbindungspunkt am Tragegurt. Am hinteren Verbindungspunkt ist das Gerät nicht im Weg. Es wird von den Kletterseilen ferngehalten, und das Gewicht wird mittig auf Ihre Wirbelsäule verteilt.

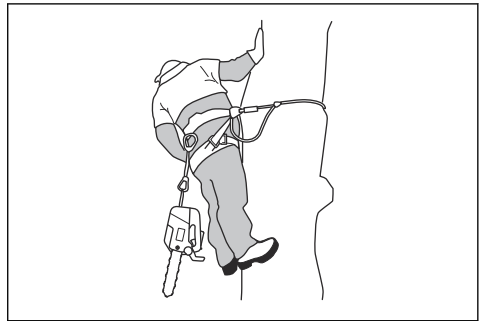

WARNUNG: Sie müssen die Kettenbremse aktivieren, wenn Sie das Gerät in der Schlinge absenken.

So befreien Sie ein eingeklemmtes Gerät

1. Halten Sie das Gerät an.
2. Befestigen Sie das Gerät sicher in Innenrichtung in Richtung des Stamms, des Schnitts am Baum oder an einem gesonderten Werkzeugseil.
3. Ziehen Sie die Säge vorsichtig aus dem Kerbschnitt, während Sie den Ast je nach Bedarf anheben.



WARNUNG: Versuchen Sie nicht, das Gerät mit Gewalt herauszuziehen. Gefahr schwerer Verletzungen.

4. Verwenden Sie bei Bedarf eine Handsäge oder eine zweite Motorsäge, um das Gerät zu befreien. Sägen Sie den Ast mindestens 30 cm von der eingeklemmten Stelle ab. Führen Sie den Schnitt am äußeren Ende von der Stelle durch, an der das Gerät eingeklemmt ist.

Wartung

Einleitung



WARNUNG: Lesen Sie vor dem Warten des Geräts das Kapitel über Sicherheit, und machen Sie sich damit vertraut.

Wartungsplan



WARNUNG: Entfernen Sie den Akku, bevor Sie Wartungsarbeiten durchführen.

Nachstehend sind die am Gerät vorzunehmenden Wartungsmaßnahmen aufgelistet. Siehe *Wartung auf Seite 21* für weitere Informationen.

Instand halten	Vor der Verwendung	Wöchentlich	Monatlich
Die äußeren Teile des Geräts reinigen.	X		
Sicherstellen, dass der Gashebel und die Gashebelsperre sicherheitstechnisch ordnungsgemäß funktionieren.	X		
Die Kettenbremse reinigen und sicherstellen, dass die Bremse ordnungsgemäß funktioniert. Sicherstellen, dass der Kettenfänger nicht beschädigt ist. Den Kettenfänger bei Bedarf austauschen.	X		
Die Führungsschiene drehen, um für gleichmäßigeren Verschleiß zu sorgen. Sicherstellen, dass die Schmierbohrung in der Führungsschiene nicht verstopft ist. Die Kettennut reinigen.	X		
Darauf achten, dass die Schneidausrüstung und die Schutzvorrichtung keine Risse aufweisen und nicht beschädigt sind. Die Schneidausrüstung oder die Schutzvorrichtung ersetzen, wenn sie Risse aufweisen oder Stößen ausgesetzt waren.	X		
Sicherstellen, dass die Führungsschiene und die Sägekette ausreichend geölt sind.	X		
Die Sägekette überprüfen. Auf Risse prüfen und sicherstellen, dass die Sägekette nicht starr oder ungewöhnlich stark verschlissen ist. Bei Bedarf ersetzen.	X		
Die Sägekette schärfen. Die Spannung und den Zustand prüfen. Das Kettenantriebsrad auf Verschleiß prüfen und gegebenenfalls ersetzen.	X		
Den Lufteinlass am Gerät reinigen.	X		
Sicherstellen, dass alle Schrauben und Muttern fest angezogen sind.	X		
Sicherstellen, dass die Tastatur ordnungsgemäß funktioniert und unbeschädigt ist.	X		
Eine Feile verwenden, um Grate an den Kanten der Führungsschiene zu entfernen.		X	
Das Nadellager schmieren. Siehe <i>So schmieren Sie das Nadellager auf Seite 28</i> .		X	

Instand halten	Vor der Verwendung	Wöchentlich	Monatlich
Die Verbindungen zwischen dem Akku und dem Gerät prüfen. Die Verbindung zwischen dem Akku und dem Akkuladegerät prüfen.			X
Den Öltank leeren und innen reinigen.			X
Das Gerät und die Kühlrippen des Akkus leicht mit Druckluft durchblasen.			X
Das Kupplungszentrum, die Kupplungstrommel und die Kupplungsfeder überprüfen.			X

Wartung und Prüfung der Sicherheitseinrichtungen auf dem Gerät

So prüfen Sie den Handschutz

Überprüfen Sie regelmäßig den Handschutz.

1. Stellen Sie sicher, dass der vordere Handschutz keine Schäden wie Risse aufweist.

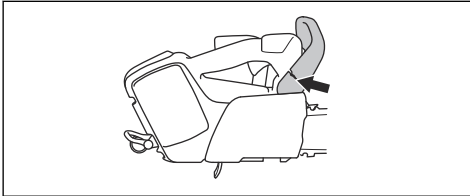

2. Stellen Sie sicher, dass der Handschutz sich frei bewegen lässt und sicher am Gerät befestigt ist.

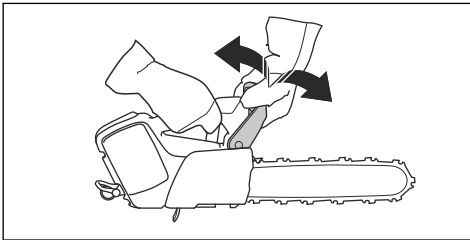

So kontrollieren Sie die Handbremse

1. Starten Sie das Produkt und stellen Sie sicher, dass die Sägekette nicht den Boden oder einen Gegenstand berührt. Anweisungen dazu finden Sie unter *Starten des Geräts auf Seite 17*.

2. Halten Sie das Gerät gut fest. Umfassen Sie die Griffe mit den Händen.

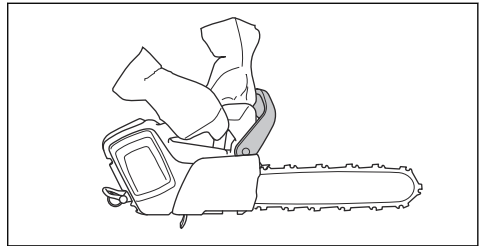

3. Bringen Sie das Gerät auf volle Leistung und aktivieren Sie die Kettenbremse.
4. Stellen Sie sicher, dass die Sägekette sofort stoppt.

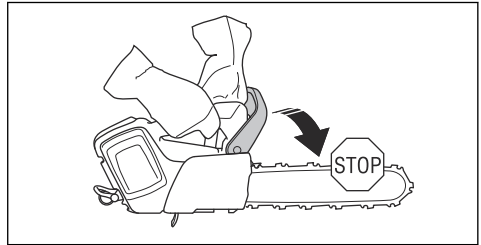

WARNUNG: Lassen Sie den vorderen Handgriff nicht los!

So prüfen Sie die Gashebelsperre

1. Prüfen Sie, ob sich der Gashebel und die Gashebelsperre frei bewegen lassen und ob die Rückholfeder korrekt funktioniert.

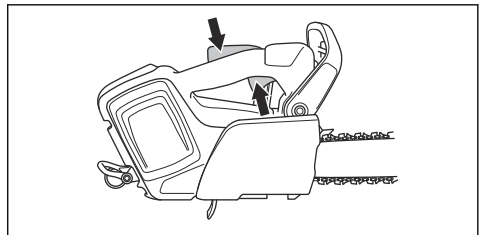

2. Drücken Sie die Gashebelsperre nach vorne (A) und nach unten (B). Halten Sie die Gashebelsperre gegen den Griff, und stellen Sie sicher, dass sie in ihre Ausgangsstellung zurückkehrt, sobald sie gelöst wird.

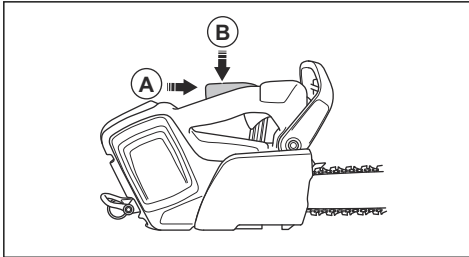

3. Stellen Sie sicher, dass der Gashebel in der Leerlaufposition verriegelt ist, wenn die Gashebelsperre freigegeben wird.

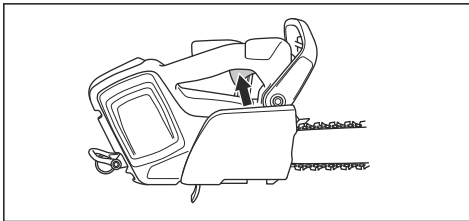

4. Starten Sie das Gerät und lassen Sie es auf voller Leistung laufen.
5. Lassen Sie den Gashebel los, und prüfen Sie, ob die Sägekette stoppt und stehen bleibt.



WARNUNG: Dreht sich die Sägekette, wenn der Gashebel in Leerlaufstellung steht, wenden Sie sich an Ihren Händler.

So prüfen Sie den Kettenfänger

1. Achten Sie darauf, dass der Kettenfänger keine Schäden aufweist.
2. Stellen Sie sicher, dass der Kettenfänger stabil und am Gehäuse des Geräts angebracht ist.

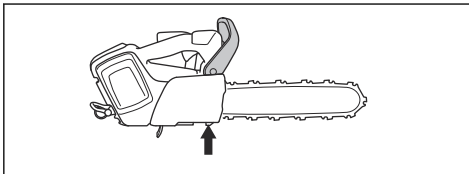

So prüfen Sie die Funktionen der Benutzeroberfläche

1. Starten Sie das Gerät. Siehe *Starten des Geräts auf Seite 17*.
2. Drücken und halten Sie die Start-/Stopptaste.

3. Stellen Sie sicher, dass das Gerät anhält und die grüne LED erlischt.

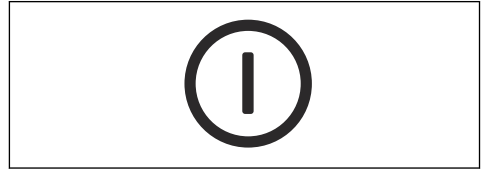

So überprüfen Sie den Akku und das Akkufach

1. Reinigen Sie den Akku und das Akkufach des Geräts mit einer weichen Bürste.
2. Reinigen Sie die Kühlrippen und Akkuverbindungen.

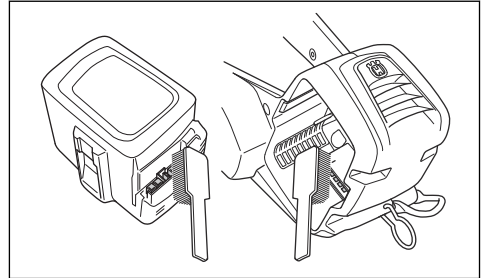

3. Stellen Sie sicher, dass der Akku keine Risse oder sonstigen Schäden aufweist.

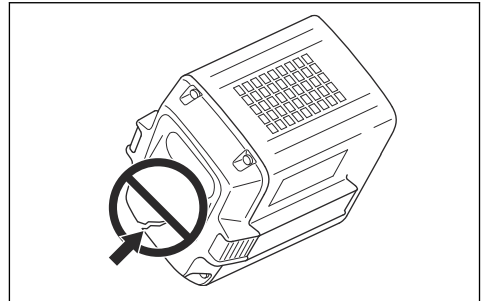

So kontrollieren Sie das Akkuladegerät

1. Stellen Sie sicher, dass das Akkuladegerät und das Netzkabel nicht beschädigt sind. Suchen Sie nach Rissen und anderen Beschädigungen.

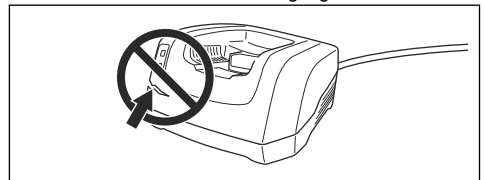

So reinigen Sie das Kühlsystem

Das Kühlsystem hält die Motortemperatur niedrig. Das Kühlsystem umfasst einen Lufteinlass auf der linken Seite des Geräts und einen Lüfter am Motor.

Das Kühlsystem besitzt unter anderem einen Lufteinlass auf der linken Seite des Geräts und ein Lüfter am Motor.

1. Reinigen Sie das Kühlsystem wöchentlich oder bei Bedarf häufiger mit einer Bürste.

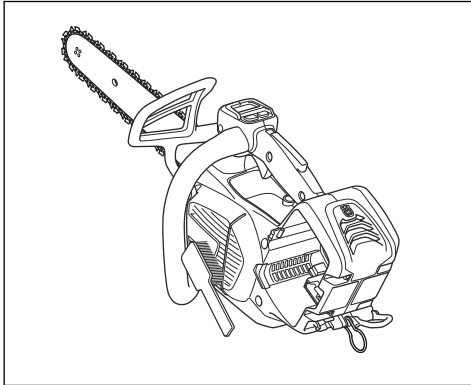

2. Stellen Sie sicher, dass das Kühlsystem nicht verschmutzt oder verstopft ist.



ACHTUNG: Eine Verschmutzung oder Verstopfung des Kühlsystems kann das Gerät zu heiß werden lassen. Dies kann das Gerät beschädigen.

So schärfen Sie die Sägekette

So montieren Sie die Führungsschiene und die Sägekette



WARNUNG: Tragen Sie Schutzhandschuhe, wenn Sie an der Sägekette eine Wartung durchführen oder sie verwenden. Eine Sägekette, die sich nicht bewegt, kann auch zu Verletzungen führen.

Tauschen Sie abgenutzte oder beschädigte Führungsschienen und Sägeketten mit den von Husqvarna empfohlenen Kombinationen von Führungsschienen und Sägeketten aus. Dies ist notwendig, damit die Sicherheitsfunktionen des Geräts ordnungsgemäß arbeiten. Unter *Zubehör auf Seite 33* finden Sie eine Liste der von uns empfohlenen Ersatzschienen-/Kettenkombinationen.

- Länge der Führungsschiene in cm Informationen über die Länge der Führungsschiene können in der Regel am hinteren Ende der Führungsschiene finden.

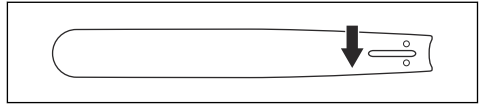

- Anzahl Zähne des Umlenksterns (T).

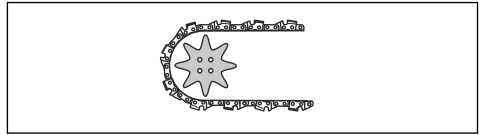

- Kettenteilung, Zoll. Der Abstand zwischen den Treibgliedern der Sägekette muss dem Abstand zwischen den Zähnen auf dem Umlenkstern und dem Kettenantriebsrad angepasst sein.

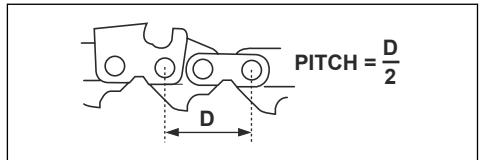

- Anzahl Treibglieder (St.). Die Anzahl der Treibglieder hängt von der Art der Führungsschiene ab.

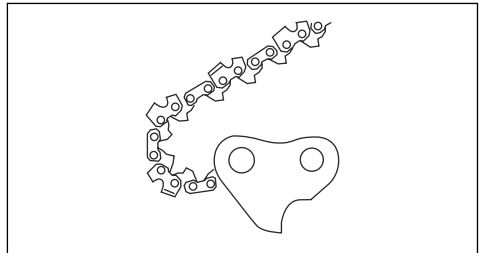

- Nutbreite der Schiene, mm. Die Nutbreite der Schiene muss identisch mit der Breite der Treibglieder der Kette sein.

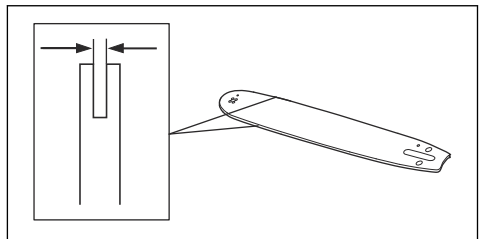

- Loch für Kettenöl und Loch für Kettenspannzapfen. Die Führungsschiene muss am Gerät ausgerichtet sein.

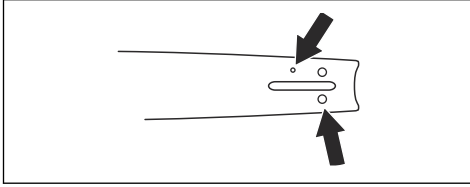

- Treibgliedbreite (mm)

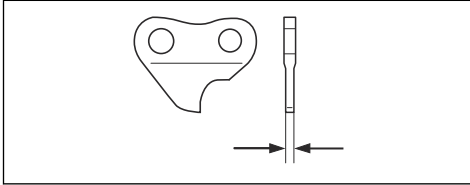

Allgemeine Informationen zum Schärfen der Zähne

Verwenden Sie keine stumpfe Sägekette. Wenn die Sägekette stumpf ist, müssen Sie mehr Druck ausüben, um die Führungsschiene durch das Holz zu drücken. Wenn die Sägekette sehr stumpf ist, gibt es keine Holzspäne, sondern Sägemehl.

Eine scharfe Sägekette frisst sich durch das Holz, und die Holzspäne werden lang und dick.

Der Schneidezahn (A) und die Tiefenlehre (B) bilden zusammen das sägende Element der Sägekette. Der Höhenunterschied zwischen den beiden sorgt für die Schnitttiefe (Tiefenbegrenzerabstand).

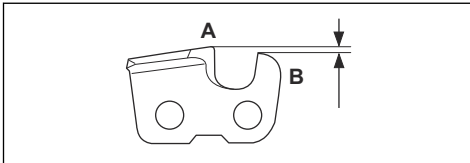

Wenn Sie den Zahn schärfen, bedenken Sie Folgendes:

- Schärfwinkel.

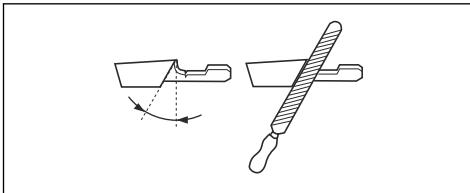

- Schnittwinkel.

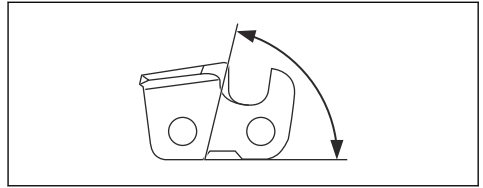

- Schärfeposition.

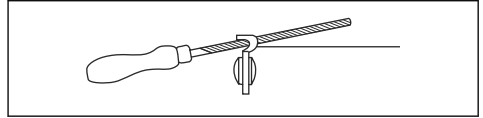

- Durchmesser der Rundfeile.

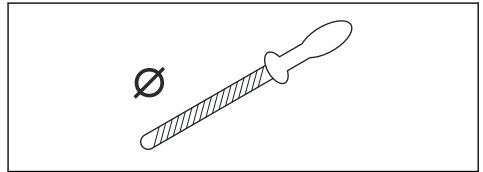

Ohne Hilfsmittel ist es nicht leicht, eine Sägekette korrekt zu schärfen. Verwenden Sie eine Husqvarna empfohlene Schärfelehre. Dies hilft Ihnen, die maximale Schneidleistung zu erhalten und die Rückschlaggefahr auf ein Minimum zu reduzieren.



WARNUNG: Die Intensität des Rückschlags erhöht sich erheblich, wenn Sie die Anweisungen zum Schärfen nicht befolgen.

Hinweis: Siehe *Zubehör auf Seite 33*, um weitere Informationen zum Schärfen der Sägekette zu erhalten.

So schärfen Sie die Schneidezähne

1. Verwenden Sie eine Rundfeile und eine Feilenlehre zum Schärfen der Schneidezähne.

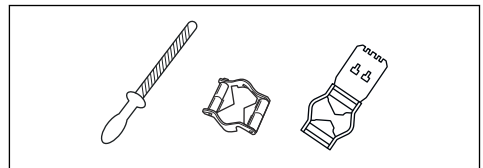

Hinweis: Unter *Zubehör auf Seite 33* finden Sie Informationen dazu, welche Feile und Lehre Husqvarna für Ihre Sägekette empfiehlt.

2. Wenden Sie die Feilenlehre richtig auf das Schneidwerk an. Siehe die Anweisungen im Lieferumfang der Feilenlehre.

3. Fahren Sie mit der Feile von der Innenseite der Schneidezähne heraus. Heben Sie die Feile beim Zurückziehen an.

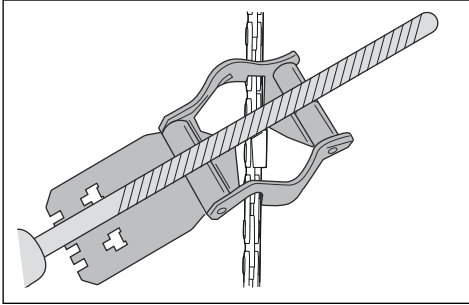

4. Entfernen Sie Material von der einen Seite aller Schneidezähne.
 5. Drehen Sie das Gerät um und entfernen Sie Material von den Zähnen auf der anderen Seite.
 6. Stellen Sie sicher, dass alle Schneidezähne die gleiche Länge haben.

Allgemeine Informationen zum Anpassen des Tiefenbegrenzerabstands

Der Tiefenbegrenzerabstand (C) nimmt ab, wenn Sie den Schneidezahn (A) schärfen. Um die maximale Schneidleistung zu erhalten, müssen Sie Feilmaterial von der Tiefenbegrenzerlehre (B) entfernen, um den empfohlenen Tiefenbegrenzerabstand einzuhalten. Siehe *Zubehör auf Seite 33* für weitere Informationen zum korrekten Tiefenbegrenzerabstand für Ihre Sägekette.

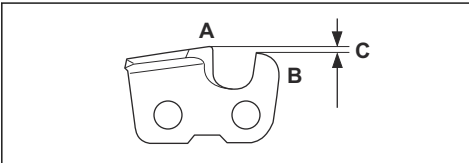

WARNUNG: Die Rückschlaggefahr nimmt zu, wenn der Tiefenbegrenzerabstand zu groß ist!

So passen Sie den Tiefenbegrenzer an

Bevor Sie den Tiefenbegrenzerabstand einstellen oder die Zähne schärfen, siehe *So schärfen Sie die Schneidezähne auf Seite 25* für Anweisungen. Wir empfehlen, den Tiefenbegrenzerabstand nach jeder dritten Sägekettenschärfung einzustellen.

Wir empfehlen die Verwendung unserer Schärflöhre für den Tiefenbegrenzerabstand, um das korrekte Maß und den richtigen Winkel für die Tiefenbegrenzernase zu erhalten.

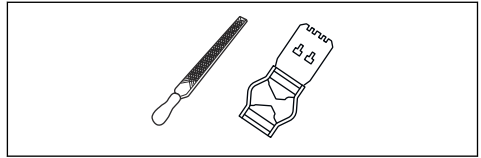

1. Verwenden Sie eine Flachfeile und eine Schärflöhre zum Einstellen des Tiefenbegrenzerabstands. Verwenden Sie nur die Husqvarna empfohlene Schärflöhre für den Tiefenbegrenzerabstand, um das korrekte Maß und den richtigen Winkel für den Tiefenbegrenzer zu erhalten.
2. Setzen Sie die Schärflöhre auf die Sägekette.

Hinweis: Auf der Verpackung der Schärflöhre finden Sie weitere Informationen zur Verwendung des Werkzeugs.

3. Verwenden Sie die Flachfeile, um den Teil des Tiefenbegrenzers zu entfernen, der durch die Schärflöhre reicht.

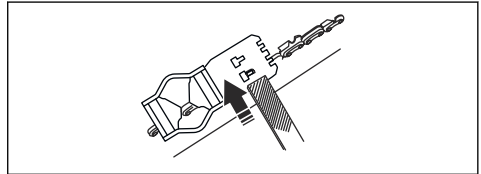

So stellen Sie die Spannung der Sägekette ein



WARNUNG: Eine nicht korrekt gespannte Sägekette kann sich von der Führungsschiene lösen und schwere Verletzungen verursachen oder zum Tod führen.

Eine Sägekette wird bei Verwendung länger. Stellen Sie die Sägekette regelmäßig ein.

1. Lösen Sie die Schienenmutter, mit der die Abdeckung des Kettenantriebsrads und die Kettenbremse gesichert sind. Benutzen Sie dazu den Kombischlüssel.

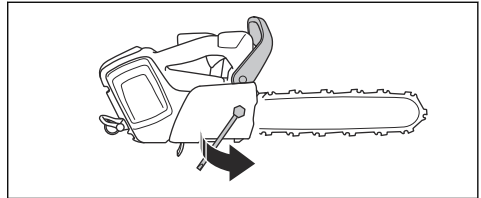

2. Heben Sie die Spitze der Führungsschiene an und drehen Sie die Kettenspannschraube, um das korrekte Maß und den richtigen Winkel für die Tiefenbegrenzernase zu erhalten.

3. Ziehen Sie die Sägekette fest, bis sie fest an der Führungsschiene sitzt.

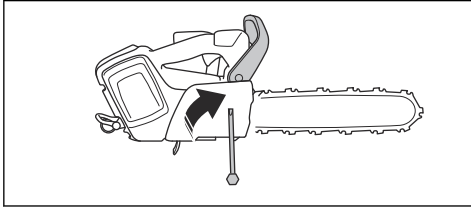

4. Ziehen Sie die Spannmutter mit dem Kombischlüssel an, und heben Sie gleichzeitig die Vorderseite der Führungsschiene an.

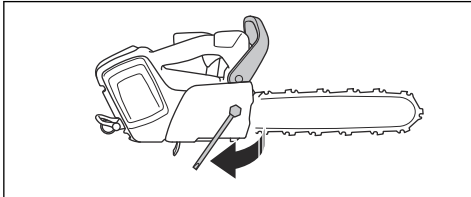

5. Stellen Sie sicher, dass sich die Sägekette leicht von Hand bewegen lässt, aber nicht von der Führungsschiene herabhängt.

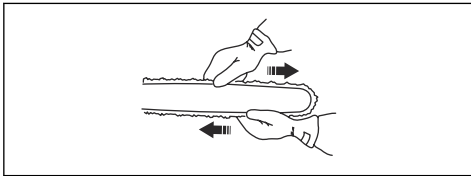

Hinweis: Unter *Geräteübersicht auf Seite 2* finden Sie die Position der Kettenspannschraube an Ihrem Gerät.

So prüfen Sie die Schmierung der Sägekette

Kontrollieren Sie die Schmierung der Sägekette bei jedem dritten Laden des Akkus.

1. Starten Sie das Gerät, und lassen Sie es mit voller Geschwindigkeit laufen. Halten Sie die Schiene ca. 20 cm (8 Zoll) über eine helle Fläche.

2. Wenn die Schmierung der Sägekette korrekt ist, sehen Sie nach maximal einer Minute eine deutliche Ölspur auf der Oberfläche.



3. Wenn die Schmierung der Sägekette nicht korrekt ist, führen Sie die folgenden Überprüfungen durch.

- a) Prüfen Sie die Ölleitung in der Führungsschiene, um sicherzustellen, dass sie nicht blockiert ist. Reinigen Sie sie bei Bedarf.

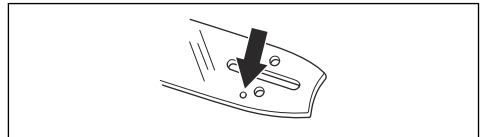

- b) Prüfen Sie die Nut in der Kante der Führungsschiene, um sicherzustellen, dass sie sauber ist. Reinigen Sie sie bei Bedarf.

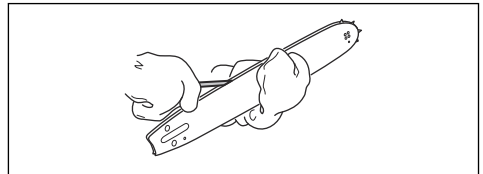

- c) Kontrollieren Sie, ob der Umlenkstern der Führungsschiene sich leicht bewegen lässt und sein Schmierloch offen ist. Bei Bedarf reinigen und schmieren.

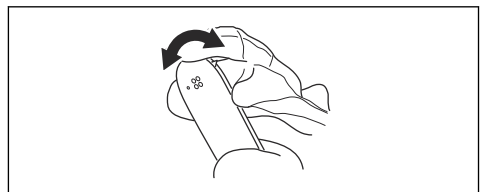

4. Wenn die Schmierung der Sägekette nach Durchführung der obigen Schritte nicht einwandfrei ist, wenden Sie sich an Ihren Händler.

So prüfen Sie das Rim-Antriebsrad

Die Kupplungstrommel ist mit einem Rim-Antriebsrad ausgestattet, das ausgetauscht werden kann.

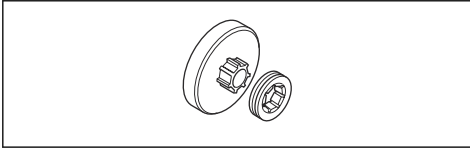

1. Stellen Sie sicher, dass kein Verschleiß am Rim-Antriebsrad vorliegt. Tauschen Sie es bei Bedarf aus.
2. Ersetzen Sie das Rim-Antriebsrad bei jedem Wechsel der Sägekette.

So schmieren Sie das Nadellager

1. Bewegen Sie den Handschutz nach hinten, um die Kettenbremse zu lösen.
2. Lösen Sie die Schienenmutter und entfernen Sie den Kupplungsdeckel.

Hinweis: Einige Modelle haben nur eine Schienenmutter.

3. Setzen Sie das Gerät auf einem stabilen Untergrund mit der Kupplungstrommel nach oben ab.
4. Schmieren Sie das Nadellager mit einer Schmierfett pistole. Verwenden Sie Motoröl oder Lagerfett von hoher Qualität.

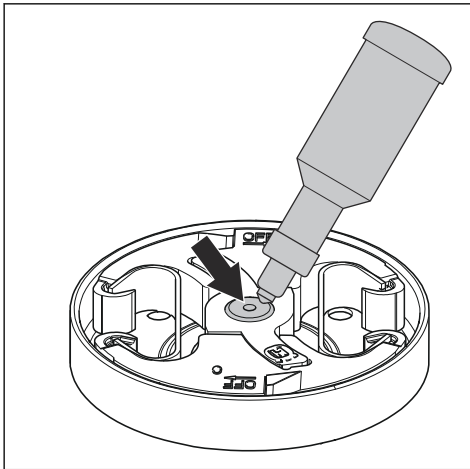

So prüfen Sie die Schneidausrüstung

1. Stellen Sie sicher, dass es keine Risse an den Nieten und Gliedern gibt und dass keine Nieten locker sind. Tauschen Sie sie bei Bedarf aus.

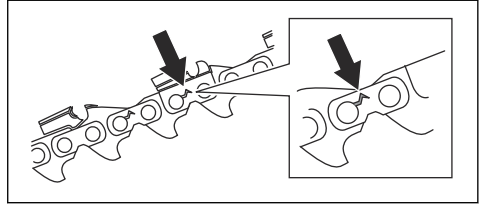

2. Sorgen Sie dafür, dass die Sägekette einfach zu biegen ist. Tauschen Sie die Sägekette aus, wenn sie zu starr ist.
3. Vergleichen Sie die Sägekette mit einer neuen Kette, um herauszufinden, ob Nieten und Glieder abgenutzt sind.
4. Tauschen Sie die Sägekette aus, wenn der längste Teil des Schneidezahns weniger als 4 mm lang ist. Tauschen Sie die Sägekette auch bei Rissen am Schneidwerkzeug aus.

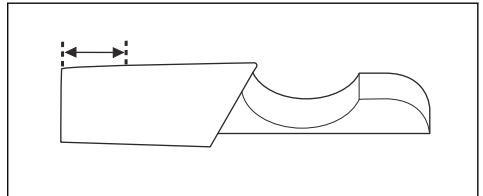

So prüfen Sie die Führungsschiene

1. Stellen Sie sicher, dass die Ölleitung nicht verstopft ist. Reinigen Sie sie, falls dies notwendig ist.

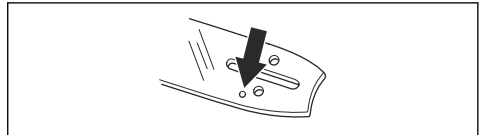

2. Prüfen Sie, ob sich an den Kanten der Führungsschiene Grate gebildet haben. Entfernen Sie Grate mit einer Feile.

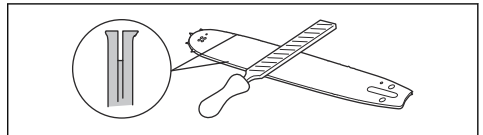

3. Reinigen Sie die Nut in der Führungsschiene.

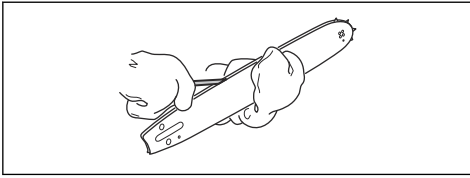

4. Überprüfen Sie die Nut in der Führungsschiene auf Verschleiß. Tauschen Sie die Führungsschiene aus wenn nötig.

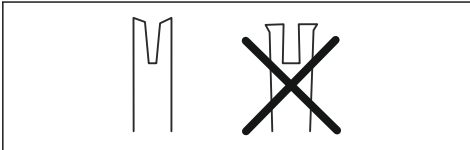

5. Prüfen Sie, ob die Führungsschienenspitze rau oder stark abgenutzt ist.

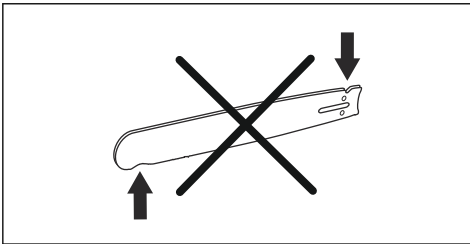

6. Kontrollieren Sie, ob der Umlenkstern der Führungsschiene sich leicht bewegen lässt und sein Schmierloch offen ist. Reinigen und schmieren Sie ihn bei Bedarf.



7. Drehen Sie die Führungsschiene täglich zur Verlängerung der Lebensdauer.

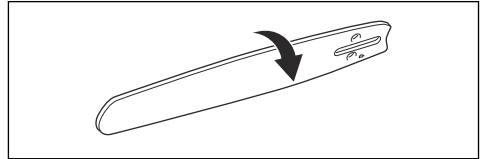

So regulieren Sie den Kettenölfluss



WARNUNG: Stoppen Sie den Motor, bevor Sie Einstellungen an der Ölpumpe vornehmen.

- Drehen Sie die Stellschraube für die Ölpumpe. Verwenden Sie dazu einen Schraubenschlüssel oder einen Kombischlüssel.

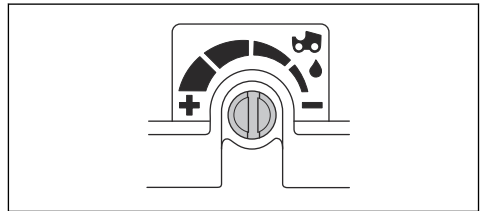

- a) Drehen Sie die Stellschraube gegen den Uhrzeigersinn, um den Ölfluss zu erhöhen.
- b) Drehen Sie die Justierschraube im Uhrzeigersinn, um den Ölfluss zu verringern.

Fehlerbehebung

Benutzeroberfläche

LED-Bildschirm	Mögliche Fehler	Mögliche Abhilfe
Die Warnanzeige blinkt.	Kettenbremse ist aktiviert.	Die Kettenbremse deaktivieren.
	Temperaturabweichung.	Warten, bis sich das Gerät abgekühlt hat.
	Überlastung. Die Sägekette kann sich nicht bewegen.	Die Sägekette freigeben.
	Der Gashebel und die Start-/ Stopptaste werden gleichzeitig gedrückt.	Den Gashebel loslassen, um das Gerät zu aktivieren.
Grüne LED des Einschaltknopfes blinkt.	Geringe Akkuspannung.	Den Akku laden.
Die Warnanzeige leuchtet.	Service.	Den Händler kontaktieren.

Transport, Lagerung und Entsorgung

Transport und Lagerung

- Die mitgelieferten Lithium-Ionen-Akkus entsprechen den Anforderungen des Gefahrgutrechts.
- Beachten Sie für den gewerblichen Transport, auch durch Dritte oder Speditionen, die gesonderten Anforderungen auf Verpackung und Etiketten.
- Sprechen Sie sich, bevor Sie das Gerät versenden, mit einer Person ab, die speziell im Gefahrgutversand geschult ist. Beachten Sie sämtliche geltende nationale Vorschriften.
- Bedecken Sie offene Kontakte mit Klebeband, wenn Sie den Akku in eine Verpackung legen. Stellen Sie sicher, dass der Akku in der Verpackung nicht verrutschen kann.
- Entnehmen Sie den Akku für die Lagerung oder den Transport.
- Bringen Sie den Akku und das Ladegerät an einem Ort unter, der trocken und frei von Feuchtigkeit und Frost ist.
- Lagern Sie den Akku nicht an einem Ort, an dem es zu elektrostatischen Entladungen kommen kann.

Bewahren Sie den Akku nicht in einem Metallkasten auf.

- Stellen Sie bei der Lagerung des Akkus sicher, dass die Temperatur zwischen 5 °C/41 °F und 25 °C/77 °F liegt und der Akku keinem direkten Sonnenlicht ausgesetzt ist.
- Stellen Sie bei der Lagerung des Akkuladegeräts sicher, dass die Temperatur zwischen 5 °C/41 °F und 45 °C/113 °F liegt und das Ladegerät keinem direkten Sonnenlicht ausgesetzt ist.
- Das Ladegerät darf nur verwendet werden, wenn die Umgebungstemperatur zwischen 5 °C/41 °F und 40 °C/104 °F liegt.
- Laden Sie den Akku auf 30 bis 50 %, bevor Sie ihn über längere Zeit einlagern.
- Lagern Sie das Akkuladegerät in einem geschlossenen und trockenen Raum.
- Achten Sie bei der Lagerung darauf, dass sich der Akku nicht in unmittelbarer Nähe zum Ladegerät befindet. Kinder und andere nicht befugte Personen dürfen die Ausstattung nicht berühren. Verwahren Sie die Ausstattung in einem abschließbaren Raum.

- Reinigen Sie das Gerät und führen Sie umfassende Servicearbeiten durch, bevor Sie es längere Zeit einlagern.
- Verwenden Sie für das Gerät einen Transportschutz, um Verletzungen oder Schäden am Gerät bei Transport und Lagerung zu vermeiden.
- Befestigen Sie das Gerät während des Transports sicher.

Entsorgung von Akku, Ladegerät und Gerät

Das Symbol unten bedeutet, dass das Gerät nicht über den Hausmüll entsorgt werden darf. Recyceln Sie es an einer Recyclingstation für elektrische und elektronische Geräte. So werden Umwelt- und Personenschäden vermieden.

Weitere Informationen erhalten Sie bei örtlichen Behörden, dem Abfallentsorgungsunternehmen oder Ihrem Händler.



Hinweis: Das Symbol ist auf dem Gerät oder der Verpackung des Geräts zu finden.

Entsorgen von Elektro- und Elektronik-Altgeräten

Gilt nur für Deutschland



Die durchgestrichene Abfalltonne weist darauf hin, dass Sie gesetzlich verpflichtet sind, dieses Gerät getrennt vom unsortierten Siedlungsabfall zu entsorgen. Die Entsorgung im Restmüll oder im gelben Sack ist verboten. Wenn das Produkt Einwegbatterien oder Akkus enthält, die nicht dauerhaft installiert sind, müssen diese vor der Entsorgung des Produkts entfernt und separat als Batterien bzw. Akkus entsorgt werden.

Entfernen von Batterien, Akkus und Leuchtmitteln:

Batterien, Akkus oder Leuchtmittel, die aus dem Produkt entfernt werden können, ohne es zu beschädigen, müssen vor der Entsorgung entfernt und separat als Batterien, Akkus oder Leuchtmittel entsorgt werden. Die folgenden Batterien oder Akkus sind in diesem Produkt enthalten:

- **Akkutyp:** Li-ion
- **Chemie:** Lithium

Informationen zur Rückgabe von Elektro- und Elektronik-Altgeräten für Privathaushalte:

Wie im Folgenden näher beschrieben, sind bestimmte Verreiber verpflichtet, Elektro- und Elektronik-Altgeräte kostenlos zurückzunehmen.

Verreiber von Elektro- und Elektronikgeräten mit einer Verkaufsfläche von mindestens 400 m² und Lebensmittelhändler mit einer Gesamtverkaufsfläche von mindestens 800 m², die mehrmals im Kalenderjahr oder beständig Elektro- und Elektronikgeräte abgeben und verkaufen, sind unter den folgenden Umständen zur Rücknahme von Geräten verpflichtet:

1. Beim Verkauf eines neuen Elektro- oder Elektronikgeräts muss der Verreiber ein Altgerät desselben Gerätetyps kostenlos zurücknehmen, das im Wesentlichen die gleichen Funktionen wie das neue Gerät bereitstellt. Dies muss an dem Standort, an dem das Gerät abgegeben wird, oder in unmittelbarer Nähe geschehen. Privathaushalte gelten auch als der Ort, an dem das Gerät abgegeben wird, sofern das Produkt dorthin geliefert wird: In diesem Fall werden Altgeräte ohne Kosten für den Endbenutzer abgeholt.
2. Der Verreiber muss Altgeräte mit einem Durchmesser von weniger als 25 cm auf Wunsch des Endbenutzers an der Verkaufsstelle oder in unmittelbarer Nähe zurücknehmen. Diese Rückgabe muss nicht mit dem Kauf von Elektro- oder Elektronikgeräten in Verbindung stehen und ist auf drei Altgeräte pro Gerätetyp beschränkt.

Bei Abschluss des Kaufvertrags für ein neues Elektro- oder Elektronikgerät muss der Verreiber den Endbenutzer über sein Recht informieren, das Altgerät zurückzugeben oder kostenlos abholen zu lassen, und den Endbenutzer fragen, ob er beabsichtigt, ein Altgerät bei der Lieferung des neuen Geräts zurückzugeben.

Dies gilt auch für den Vertrieb über Telekommunikation, wenn die Lager- und Versandfläche für Elektro- und Elektronikgeräte mindestens 400 m² beträgt oder wenn die gesamte Lager- und Versandfläche mindestens 800 m² beträgt, wobei die kostenlose Abholung von Elektro- oder Elektronikgeräten auf die folgenden Kategorien beschränkt ist:

- 1 (Wärmeüberträger)
- 2 (Geräte mit Displays) und
- 4 (große Geräte mit mindestens einer äußeren Abmessung von mehr als 50 cm)

Für alle anderen Elektro- und Elektronikgeräte muss der Verreiber entsprechende Rücknahmestellen in angemessener Nähe zum Endverbraucher sicherstellen. Dies gilt auch für Altgeräte, bei denen keine äußere Abmessung 25 cm überschreitet, die der Endbenutzer zurückgeben möchte, ohne ein neues Gerät zu erwerben.

Datenschutz

Alle Endbenutzer von Elektro- und Elektronik-Altgeräten sind dafür verantwortlich, alle personenbezogenen Daten von den zu entsorgenden Elektro- und Elektronik-Altgeräten zu löschen.

WEEE-Registrierungsnummer

Husqvarna 10168717

und Elektronik-Altgeräte zu sammeln und diese Daten an die Europäische Kommission zu übermitteln. Weitere Informationen hierzu finden Sie auf der BMUV-Website: <https://www.bmu.de/themen/wasser-ressourcen-abfall/kreislaufwirtschaft/statistiken/elektro-und-elektronikaltgeraete>

Sammlungs- und Verwertungsdaten

Gemäß der WEEE-Richtlinie sind die EU-Mitgliedstaaten verpflichtet, Daten über Elektro-

Technische Angaben

Technische Daten

	T542i XP	T542i XPG
Motor		
Typ	BLDC (bürstenlos) 36 V	BLDC (bürstenlos) 36 V
Merkmale		
Energiesparmodus	savE	savE
Schmiersystem		
Ölpumpentyp	Einstellbar	Einstellbar
Füllmenge Öltank, l/cm ³	0,18/180	0,18/180
Gewicht		
Motorsäge ohne Akku, Führungsschiene, Sägekette und mit leerem Kettenöltank, kg	3,6	3,6
Wasserschutzgrad		
IPX4	Ja	Ja
Geräuschemissionen ¹		
Schalleistungspegel, gemessen dB (A)	102	102
Schalleistungspegel, garantiert L _{WA} dB (A)	104	104
Schallpegel ²		
Äquivalenter Schalldruckpegel am Ohr des Bedieners, dB (A)	91	91
Vibrationspegel ³		
Vorderer Handgriff, m/s ²	4,7	4,7

¹ Umweltbelastende Geräuschemissionen, gemessen als Schalleistung (L_{WA}) gemäß EG-Richtlinie 2000/14/EG.

² Der äquivalente Schalldruckpegel ergibt sich gemäß ISO-Norm ISO 22868:2011 durch die energetische Addition zeitgewichteter Schalldruckpegel bei verschiedenen Betriebsarten. Die typische Ausbreitungsklasse für einen äquivalenten Schalldruckpegel ist eine standardmäßige Ausbreitung von 1 dB (A).

³ Vibrationspegel gemäß EN 62841-4-1. Berichten zufolge liegt der Vibrationspegel normalerweise bei einer Ausbreitungsklasse (Standardabweichung) von 1 m/s². Angegebene Vibrationsdaten aus Messungen, bei denen das Gerät mit einer Schienenlänge und dem empfohlenen Kettenstyp ausgestattet ist. Ist das Gerät mit einer anderen Schienenlänge ausgestattet, kann der Vibrationspegel um maximal ± 1,5 m/s² variieren.

	T542i XP	T542i XPG
Hinterer Handgriff, m/s ²	4,1	4,1
Sägekette/Führungsschiene		
Empfohlene Schienenlängen, Zoll/cm	12-16/30-40	12-16/30-40
Effektive Schnittlänge, Zoll/cm	11-15/28-38	11-15/28-38
Kettenantriebsradtyp/Anzahl Zähne	0,325"/7 (SP21G)	0,325"/7 (SP21G)
Maximale Kettengeschwindigkeit/(savE), m/s	24 (18)	24 (18)
Funkfrequenzdaten für Bluetooth®		
Frequenzband, GHz	2,4-2,4835	2,4-2,4835
Ausgangsleistung, max. dBm 0	0	0

Zubehör

Kombinationen aus Führungsschiene und Sägekette







Die folgende Schneidausrüstung ist für Husqvarna T542i XP, T542i XPG zugelassen.

Führungsschiene				Sägekette		
Länge, Zoll	Kettenteilung, Zoll	Tiefenbegrenzer, mm	Max. Radius des Umlenksterns	Typ	Länge, Treibglieder (Anz.)	Geringer Rückschlag
12	0,325 mini	1,1	8T	Husqvarna SP21G	51	Ja
14					59	
16					64	

Feilausrüstung und Feilwinkel

Mithilfe der Husqvarna-Schärflehre finden Sie stets den gewünschten Feilwinkel. Wir empfehlen, zum Schärfen der Sägekette immer eine Husqvarna-Schärflehre zu verwenden. Die Teilenummern können Sie der unten stehenden Tabelle entnehmen.

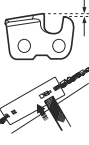
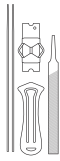
Wenn Sie nicht wissen, welche Sägekette an Ihrem Gerät angebracht ist, wenden Sie sich an Ihren Servicehändler.

							
SP21G	5/32 Zoll/ 4,0 mm	60°	30°	0°	0,025 Zoll/ 0,65 mm	5950046-01	5950047-01

Zugelassene Akkus für das Gerät

Hinweis: Um eine maximale Leistung der Schneidusrüstung zu erzielen, empfiehlt Husqvarna, einen der folgenden zugelassenen Akkus zu verwenden.

Es können auch andere Akkus verwendet werden, doch dadurch wird die Leistung der Schneidusrüstung verringert.

Akku	BLi200X	BLi300
Typ	Lithium-Ionen	Lithium-Ionen
Akkukapazität, Ah	5,2	9,4
Akkuspannung, V	36	36
Gewicht, kg	1,4	2,0

Zugelassene Ladegeräte

Akkuladegerät	QC500
Eingangsspannung, V	100-240
Frequenz, Hz	50-60
Leistung, W	500

Konformitätserklärung

EU-Konformitätserklärung

Die **Husqvarna AB**, SE-561 82 Huskvarna, Schweden,
Tel.: +46-36-146500, erklärt in alleiniger Verantwortung,
dass das Gerät:

Beschreibung	Akkubetriebene Motorsäge für die Baumpflege
Marke	Husqvarna
Typ/Modell	T542i XP, T542i XPG
Identifizierung	Seriennummern ab 2023

die folgenden EU-Richtlinien und -Verordnungen erfüllt:

Verordnung	Beschreibung
2006/42/EG	„Maschinenrichtlinie“
2014/30/EMC	„über elektromagnetische Verträglichkeit“
2011/65/EU	„zur Beschränkung der Verwendung bestimmter gefährlicher Stoffe“
2000/14/EG	„über umweltbelastende Geräuschemissionen von zur Verwendung im Freien vorgesehenen Geräten und Maschinen“
2014/53/EG	„zu Funkanlagen“

und dass die folgenden Normen und/oder technischen Daten angewendet werden: EN 62841-1:2015/A11:2022 (IEC 62841-1:2014), EN ISO 11681-2:2011+A1:2017, EN ISO 12100:2010, EN 61000-6-3:2007+A1:2011+AC:2012, EN 61000-6-1:2007, EN IEC 63000:2018.

Für Geräte mit Bluetooth®-Funktion auch: ETSI EN 301 489-1 v.1.9.2, ETSI EN 301 489-17 v.3.2.4, ETSI EN 300 328 v.2.2.2.

Zertifikatsnummern: 0404/23/2585.

Benannte Stelle: 0404, SMP Svensk Maskinprovning AB, Box 4053, SE-904 03 Umeå, Sweden hat die EG-Typenprüfung gemäß Maschinenrichtlinie (2006/42/EG) Artikel 12, Absatz 3b durchgeführt.

SMP Svensk Maskinprovning AB hat auch die Übereinstimmung mit Anhang V der Richtlinie 2000/14/EG des Rates bestätigt.

Informationen zu Geräuschemissionen finden Sie unter *Technische Angaben auf Seite 32*.

Huskvarna, 2023-09-15

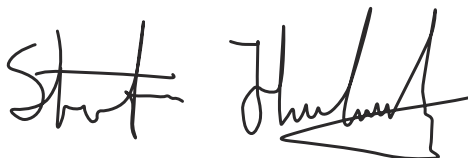

Stefan Holmberg, R&D Director, Technology Management, Husqvarna AB.

Verantwortlich für die technische Dokumentation.



Eingetragene Marken

Die *Bluetooth*®-Wortmarke und die Logos sind eingetragene Marken von *Bluetooth SIG, inc.* und die Verwendung dieser Marken durch Husqvarna erfolgt unter Lizenz.

VSEBINA

Uvod.....	36	Transport skladiščenje in odstranitev.....	61
Varnost.....	38	Tehnični podatki.....	62
Montaža.....	46	Dodatna oprema.....	63
Delovanje.....	47	Izjava o skladnosti.....	65
Vzdrževanje.....	53	Registrirane blagovne znamke.....	65
Odpravljanje težav.....	61		

Uvod

Namen uporabe

Izdelek je namenjen strokovnemu vzdrževanju dreves, na primer prirezovanju in razrezu drevesnih po delih.

Opomba: Uporaba tega izdelka je lahko omejena z nacionalnimi predpisi.

Opis izdelka

Ta izdelek je model motornih žag z elektro motorjem.

Stalno delamo na tem, da bi povečali varnost in učinkovitost med delovanjem. Če potrebujete več informacij, se obrnite na servisnega zastopnika.

Pregled izdelka

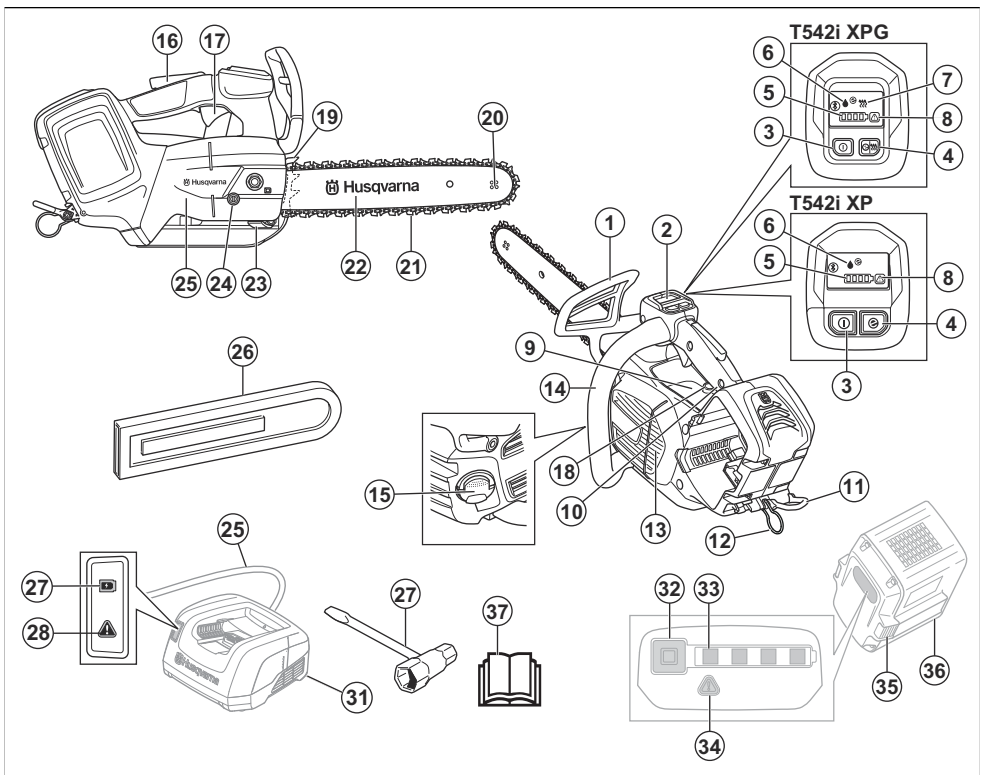

1. Sprednji ščitnik roke in zavora verige
2. Uporabniški vmesnik

3. Gumb za vklop/izklop
4. Gumb Save

5. Indikator akumulatorske baterije
6. Indikator nivoja olja
7. Indikator toplote na ročajih
8. Indikator za opozorilo
9. Nalepka z informacijami in opozorili
10. Zgornji ročaj
11. Zaponka za pas
12. Zaponka za vrvi
13. Ohišje ventilatorja
14. Sprednja ročica
15. Posoda za verižno olje
16. Zaklep sprožilca plina
17. Sprožilec plina
18. Nastavitveni vijak za olje
19. Zobati odbijač
20. Zobnik konice meča
21. Veriga verižne žage
22. Meč
23. Lovilnik verige
24. Vijak za napenjanje verige
25. Pokrov pogonskega zobnika
26. Zaščita meča
27. Indikator stanja napoljenosti
28. Indikator za opozorilo
29. Napajalni kabel
30. Kombiniran ključ
31. Baterijski polnilnik (dodatna oprema)
32. Gumb, stanje baterije
33. Stanje baterije
34. Indikator za opozorilo
35. Gumb za sprostitve baterije
36. Baterija (dodatna oprema)
37. Navodila za uporabo

Simboli na izdelku



Nevarnost hude poškodbe oziroma smrti upravljavca ali drugih. Bodite previdni in uporabljajte izdelek pravilno. Pred začetkom uporabe izdelka morate natančno prebrati navodila za uporabo in jih razumeti.



Nosite odobreno zaščitno čelado ter zaščitno za sluh in oči.



Izdelek je v skladu z veljavnimi direktivami ES.



Izdelek je v skladu z veljavnimi direktivami ZK.



Emissione hrupa za oznako okolja v skladu z EU (vključno z zakonodajo avstralske zvezne države New South Wales) ter direktivami in uredbami Združenega kraljestva. Zajamčena raven zvočne moči izdelka je navedena na in v *Izjava o skladnosti na strani 65* in na oznaki.



Uporaba odobrenih za zaščito stopal, nog, dlani in rok.



Izdelek držite z obema rokama.



Opozorilo! Če se konica meča dotakne predmeta, lahko pride do povratnega udarca. To povzroči sunek meča proti upravljavcu. Nevarnost hude poškodbe ali smrti.



Zavora verige, aktivirana (desno). Zavora verige, neaktivirana (levo).



Prikaz smeri verige.



Največja dolžina meča.



Verižno olje.



Nazivna napetost, V.



Enosmerni tok.



Zaščitni pred pljuski vode.



Okoljska oznaka. Izdelek ali embalaža izdelka ne spadata med gospodinjske odpadke. Treba ga je reciklirati v odobrenem zbirnem centru za električno in elektronsko opremo.



Če je izdelek opremljen z brezžično tehnologijo *Bluetooth®*. Na nalepki z imenom izdelka je prikazan znak Bluetooth®. Glejte, *Brezžična tehnologija Bluetooth®* na strani 47.



Žago lahko uporabljajo samo osebe, ki so posebej usposobljene za nego drev. Glejte navodila za uporabo.

yyyywwxxxxx

Na tipski ploščici ali laserskemu natisu je navedena serijska številka. **yyyy** je proizvodno leto in **ww** je teden izdelave.

Simboli na bateriji in/ali polnilniku baterije

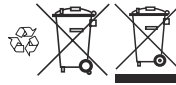

Izdelek je treba reciklirati v zbirnem centru za reciklažo električne in elektronske opreme. (velja samo za Evropo)



Pretvornik za varno odpoved.



Polnilnik baterije hranite in uporabljajte samo v zaprtih prostorih.



Dvojna izolacija.

Škoda izdelka

Za škodo na izdelku ne odgovarjamo, če:

- Izdelek ni pravilno popravljen.
- Izdelek je popravljen z deli, ki jih ni izdelal ali odobril proizvajalec.
- Na izdelku je nameščena dodatna oprema, ki je ni izdelal ali odobril proizvajalec.
- Izdelek ni bil popravljen v pooblaščenem servisnem centru ali pri pooblaščenem organu.

Opomba: Ostali simboli in oznake na izdelku se nanašajo na zahteve za certifikacijo, ki veljajo za nekatere trge.

Simbol v navodilih

Simbol, ki sledi, se uporablja samo na slikah v teh navodilih za uporabo.



Opozorilo! Če se konica meča dotaknete predmeta, lahko pride do povratnega udarca. To povzroči sunek meča proti upravljavcu. Nevarnost hude poškodbe ali smrti.

Varnost

Varnostne definicije

Opozorila, svarila in opombe opozarjajo na posebej pomembne dele priročnika.



OPOZORILO: Se uporabi, če obstaja nevarnost telesne poškodbe ali smrti uporabnika ali opazovalcev ob neupoštevanju navodil v tem priročniku.



POZOR: Se uporabi, če obstaja nevarnost poškodbe izdelka, drugih materialov ali okolice ob neupoštevanju navodil v tem priročniku.

Opomba: Se uporabi za podajanje podrobnejših informacij, potrebnih v dani situaciji.

Splošna varnostna opozorila za električno orodje



OPOZORILO: Preberite vsa varnostna opozorila, navodila, slike in specifikacije, dobavljene s tem električnim orodjem. Neupoštevanje vseh spodaj navedenih navodil lahko povzroči električni udar, požar in/ali težko telesno poškodbo.

- **Shranite vsa opozorila in navodila za bodočo uporabo.** Izraz »električno orodje« v opozorilih se nanaša na orodje z napajanjem prek kabla

neposredno iz električnega omrežja ali baterijsko električno orodje (brez kabla).

Varnost delovnega področja

- **Poskrbite za čistočo in dobro osvetlitev delovnega področja.** Prenatrpani ali mračni prostori kar kličejo nesrečo.
- **Električnega orodja ne uporabljajte v eksplozivnem okolju, na primer v bližini vnetljivih tekočin, plinov ali prahu.** Električna orodja sprožajo iskre, ki lahko vžgejo prah ali hlape.
- **Ne dovolite, da bi bili med uporabo električnega orodja prisotni otroci ali opazovalci.** Odvracanje pozornosti lahko povzroči izgubo nadzora.

Električna varnost

- **Vtiči električnega orodja se morajo ujemati z vtičnico.** Vtiča na noben način ne spreminjajte. Z ozemljenim električnim orodjem ne uporabljajte adapterjev za vtičnik. Nepredelani vtiči in ustrezne vtičnice poskrbijo za zmanjšano nevarnost električnega udara.
- **Izogibajte se telesnega stika z ozemljenimi površinami, kot so cevi, radiatorji, štedilniki in hladilniki.** Če je vaše telo ozemljeno, se nevarnost električnega udara poveča.
- **Električnega orodja ne izpostavljajte dežju ali vlagi.** Če v električno orodje prodre voda, se poveča nevarnost električnega udara.
- **Ne ravnajte grobo s kablom. Nikoli ne uporabljajte kabla za prenašanje, vlečenje ali izklapljanje električnega orodja iz vtičnice.** Kabel ne sme priti v stik z vročino toplote, oljem, ostrimi robovi ali premikajočimi deli. Poškodovani ali zavozelani kabli povečujejo nevarnost električnega udara.
- **Če uporabljate električno orodje zunaj, uporabljajte kabelski podaljšek, ki je primeren za zunanjo uporabo.** Za zmanjšanje nevarnosti električnega udara uporabljajte kabel, primeren za zunanjo uporabo.
- **Če se ne morete izogniti upravljanju stroja v vlažnem okolju, uporabite zaščitno napravo na diferenčni tok (RCD).** Uporaba naprave RCD zmanjšuje nevarnost električnega udara.

Osebna varnost

- **Med uporabo električnega orodja bodite pozorni, pazite na svoja dejanja in ravnajte razumno.** Ne uporabljajte električnega orodja, ko ste utrujeni ali pod vplivom drog, alkohola ali zdravil. Trenutek nepozornosti med uporabo obrezovalnika žive meje lahko povzroči težko osebno poškodbo.
- **Uporabljajte osebno zaščitno opremo.** Vedno nosite zaščito za oči. Zaščitna oprema, na primer prašna maska, čevlji z nedrsečimi podplati, čelada ali zaščita za sluh, uporabljena v pravih okoliščinah, zmanjšuje nevarnost osebnih poškodb.
- **Izogibajte se neželenemu zagonu.** Pred priklopom orodja na električno omrežje ali namestitvijo baterije,

držanjem v rokah ali prenašanjem se prepričajte, da je stikalo v položaju za izklop. Prenašanje električnega orodja s prstom na stikalo ali priklop električnega orodja z vklopljenim stikalom lahko povzroči nesrečo.

- **Preden električno orodje vklopite, odstranite ključ za nastavitve ali izvijač.** Če ostane ključ ali izvijač pritrjen na vrtelci se del električnega orodja, lahko pride do telesne poškodbe.
- **Rok ne stegujte predaleč. Vedno zanesljivo stopajte in pazite na ravnotežje.** To vam omogoča boljši nadzor nad električnim orodjem ob nepričakovanih dogodkih.
- **Primerno se oblecite. Ne nosite ohlapnih oblačil in nakita. Z lasmi in oblačili ne segajte v območje gibljivih delov.** Ohlapne obleke, nakit ali dolgi lasje se lahko zapletejo v premične dele.
- **Če so naprave opremljene s priključkom za odvajanje in zbiranje prahu, mora biti ta zaseden in pravilno uporabljen.** Zbiranje prahu lahko zmanjša nevarnost zaradi vdihavanja tega.
- **Ne bodite samozadovoljni, ker ste zaradi pogoste uporabe navajeni orodja, in kljub vsemu upoštevajte varnostna načela orodja.** Brezbržna uporaba lahko v trenutku povzroči hudo telesno poškodbo.

Uporaba in nega električnega orodja

- **Ne preobremenite električnega orodja. Uporabite pravilno električno orodje za vrsto uporabe.** Pravilno električno orodje bo delo opravilo bolje in varneje, če deluje pri hitrosti, za katero je bil zasnovano.
- **Električnega orodja ne uporabljajte, če stikalo za vklop/izklop ne deluje.** Orodje, ki ga ni mogoče upravljati s stikalom, je nevarno in ga je potrebno popraviti.
- **Pred izvajanjem nastavitvev, menjavo priključkov ali shranjevanjem električnega orodja izvlecite vtič iz omrežne vtičnice in/ali odstranite baterijo iz električnega orodja, če je to mogoče.** Taki preventivni ukrepi pomagajo zmanjšati nevarnost neželenega zagona električnega orodja.
- **Električno orodje, ki ga ne potrebujete, shranite izven dosega otrok in ne dovolite, da bi ga uporabljale osebe, ki električnega orodja ne poznajo ali ne poznajo teh navodil.** Električna orodja so v rokah neukih oseb nevarna.
- **Vzdržujte električna orodja in dodatno opremo. Preverite poravnavo ali zatikanje pomicnih delov. Preverite, da noben del ni poškodovan in vsa druga stanja, ki bi lahko vplivala na delovanje električnega orodja. Če je električno orodje poškodovano, ga pred uporabo odnesite v popravilo.** Veliko nesreč povzročijo slabo vzdrževana električna orodja.
- **Rezila naj bodo vedno ostra in čista.** Pravilno vzdrževana rezila z ostrimi rezalnimi robovi se manj zatikajo in jih je lažje kontrolirati.
- **Električna orodja, dodatke, rezalne ploščice ipd. uporabljajte skladno s temi navodili ter upoštevajte delovne pogoje in delo, ki ga boste opravljali.**

Uporaba električnega orodja za opravila, za katera ta naprava ni namenjena, je lahko nevarna.

- **Ročaj in prijemalne površine naj bodo suhi, čisti in brez ostankov olja in masti.** Če so ročaj in prijemalne površine spolzki, ne omogočajo varne uporabe in upravljanja z orodjem v nepričakovanih razmerah.

Uporaba in nega baterije

- **Baterijo polnite le s polnilnikom, ki ga določi proizvajalec.** Polnilnik, ki je primeren za eno vrsto baterij, lahko poveča nevarnost požara pri drugih baterijah.
- **Električno orodje uporabljajte le s točno določenimi baterijami.** Če uporabite druge baterije, se lahko poveča nevarnost poškodb in požara.
- **Ko baterije ne uporabljate, ne sme priti v stik z drugimi kovinskimi predmeti, kot so sponke za papir, kovanci, ključi, žebliji, vijaki ali drugi majhni kovinski predmeti, ki lahko vzpostavijo povezavo med dvema poloma.** Kratak stik med poloma baterije lahko povzroči opekline ali požar.
- **Ob nepravilni in grobi uporabi lahko iz baterije izteka tekočina; izogibajte se stiku s tekočino.** Če se tekočina nehote dotaknete, sperite roke z vodo. Če pride tekočina v stik z očmi, poiščite zdravniško pomoč. Tekočina, ki izteka iz baterije, lahko povzroči draženje ali opekline.
- **Ne uporabljajte poškodovanega ali spremenjenega baterijskega paketa ali orodja.** Poškodovani ali predelani akumulatorji se lahko obnašajo nepredvidljivo in lahko posledično zagorijo, eksplodirajo ali predstavljajo nevarnost poškodb.
- **Baterijskega paketa ali orodja ne izpostavljajte ognju ali previsokim temperaturam.** Izpostavljenost ognju ali temperaturam nad 130 °C (266 °F) lahko povzroči eksplozijo.
- **Upošteвайте vsa navodila za polnjenje in ne polnite baterijskega paketa ali orodja pri temperaturah zunaj temperaturnega območja, navedenega v navodilih.** Neustrezna zamenjava ali temperature zunaj dovoljenega območja lahko povzročijo poškodbe baterije in povečajo nevarnost požara.

Servis

- **Popravlila električnega orodja sme izvajati usposobljen serviser in pri tem uporabljati originalne nadomestne dele.** S tem zagotovite ohranitev kakovosti in varnosti električnega orodja.
- **Ne servisirajte poškodovanih baterijskih enot.** Baterijske pakete lahko servisirajo samo proizvajalec in pooblašeni servisni ponudniki.

Splošna varnostna opozorila za verižno žago

- **Pazite, da se med delovanjem motorne žage s kakšnim delom telesa ne dotaknete verige. Pazite, da ob zagonu motorne žage veriga ni v stiku z nobenim predmetom.** Če ste pri uporabi motorne žage za trenutek nepazljivi, lahko veriga zagrabí del oblačila ali telesa.

- **Verižno žago vedno držite z desno roko za zadnji ročaj in z levo roko za sprednji ročaj.** Če držite motorno žago z rokama v obratnem položaju, se poveča nevarnost telesnih poškodb, zato tega ne počenajte.
- **Verižno žago držite samo za izolirane površine, ker lahko pride veriga v stik s skritimi kablí.** Če se veriga dotakne kabla pod napetostjo, lahko napetost preskoči tudi na ostale kovinske dele verižne žage, zaradi česar lahko uporabnik doživi električni udar.
- **Uporabljajte zaščito za oči. Priporočamo tudi dodatno zaščitno opremo za sluh, glavo, roke, noge in stopala.** Ustrezna zaščitna oprema zmanjša nevarnost telesnih poškodb zaradi letetič ostankov ali nenamernega stika z verigo.
- **Motorne žage ne uporabljajte na lestvi, strehi ali drugem nestabilnem objektu.** Zaradi takšnega načina uporabe verižne žage lahko pride do hudih telesnih poškodb.
- **Pri žaganju napete veje bodite pazljivi, saj lahko švigne nazaj.** Ko se napetost v lesnih vlaknih sprosti, lahko veja oplazi upravljavca, ki posledično izgubi nadzor nad verižno žago.
- **Pri prenašanju držite motorno žago za ročaj, motorna žaga pa mora biti izklopljena in obrnjena stran od telesa. Pri prenašanju ali shranjevanju verižne žage vedno namestite zaščito meča.** S pravilnim ravnanjem z motorno žago boste zmanjšali možnost nenamernega stika s premikajočo se verigo.
- **Upošteвайте navodila za mazanje, napenjanje verige ter zamenjavo meča in verige.** Če veriga ni ustrezno napeta ali namazana, se lahko zlomi ali poveča možnost povratnega udara.
- **Žagajte samo les. Motorno žago uporabljajte le za opravila, za katera je namenjena. Na primer: verižne žage ne uporabljajte za žaganje kovine, plastike, zidakov ali gradbenih elementov, ki niso iz lesa.** Uporaba motorne žage za opravila, za katera ni namenjena, je lahko nevarna.
- **Ta motorna žaga ni namenjena podiranju drevés.** Pri uporabi motorne žage za opravila, za katera ni namenjena, lahko pride do resnih poškodb uporabnika ali opazovalcev.
- **Pri odstranjevanju zataknjenega materiala sledite vsem navodilom, shranjevanje ali servisiranje verižne žage. Stikalo mora biti v izklopljenem položaju in baterijski paket je odstranjen.** Nepričakovana sprožitev verižne žage med odstranjevanjem zataknjenega materiala ali med servisiranjem lahko privede do resnih telesnih poškodb.

Vzroki za povratne udarce in preprečevanje teh

Povratni udarec se lahko zgodi, ko se prednji del ali konica meča dotakne predmeta ali ko se zarez za zapre in stisne verigo. V nekaterih primerih lahko dotik konice povzroči nenadno povratno reakcijo, pri čemer se meč dvigne in obrne proti upravljavcu. Če je veriga na zgornji

strani meča stisnjena, se lahko meč naenkrat hitro odrine nazaj proti upravljavcu. Posledično lahko izgubite nadzor nad motorno žago in se resno poškodujete. Ne zanašajte se zgolj na varnostne naprave in motorni žagi. Uporabnik motorne žage mora pri delu izvesti več previdnostnih ukrepov, s katerimi prepreči nesreče in poškodbe. Povratni udarec je posledica napačne uporabe motorne žage in/ali neprimernih delovnih postopkov ali pogojev, vendar ga lahko preprečite s spodnjimi previdnostnimi ukrepi:

- **S palcem in drugimi prsti obkrožite ročaje motorne žage in jo čvrsto primite. Žago držite z obema rokama in se postavite tako, da se lahko izognete povratnemu udarcu.** Sile povratnih udarcev lahko uporabnik nadzoruje, če izvaja pravilne ukrepe. Motorne žage nikoli ne izpuščite.
- **Rok ne stegujte predaleč in nikoli ne žagajte nad višino ramen.** Tako preprečite neželen stik s konico meča žage in dovoljuje boljši nadzor nad motorno žago v nepričakovanih okoliščinah.
- **Uporabljajte samo nadomestne meče in verige, ki jih je določil proizvajalec.** Neustrezni nadomestni meči in verige motornih žag lahko povzročijo pokanje verige in/ali povratni udarec.
- **Upošteвайте navodila proizvajalca glede brušenja in vzdrževanja verige motorne žage.** Če se profil globine reza zmanjša, se poveča nevarnost povratnega udarca.

SHRANITE TA NAVODILA.

Splošna varnostna navodila



OPOZORILO: Pred uporabo izdelka preberite navodila v povezavi z opozorili v nadaljevanju.

- Izdelek je nevarno orodje, če niste previdni ali če ga ne uporabljate pravilno. Ta izdelek lahko povzroči hude poškodbe oziroma smrt upravljavca ali drugih. Zato je zelo pomembno, da natančno preberete in se poglobite v navodila za uporabo.
- Ne spreminjajte izdelka brez vnaprejšnje odobritve proizvajalca izdelka. Ne uporabljajte izdelka, ki so ga spremenili drugi, in vedno uporabljajte originalno dodatno opremo. Spremembe, ki jih ne odobri proizvajalec, lahko povzročijo hude poškodbe oziroma smrt upravljavca ali drugih.
- Dolgoročno vdihavanje hlapov verižnega olja in žagovine lahko povzroči zdravstvene težave.
- Izdelek med delovanjem ustvarja elektromagnetno polje. To polje lahko v nekaterih pogojih moti delovanje aktivnih ali pasivnih medicinskih vsadkov. Uporabnikom medicinskih vsadkov svetujemo, da se pred uporabo tega izdelka posvetujejo z zdravnikom ali proizvajalcem medicinskega vsadka, s čimer zmanjšajo nevarnost za hude poškodbe ali smrt.

Varnostna navodila za uporabo



OPOZORILO: Pred uporabo izdelka preberite navodila v povezavi z opozorili v nadaljevanju.

- Informacije v teh navodilih za uporabo niso nadomestilo za strokovno znanje in izkušnje. Če niste prepričani v način uporabe tega izdelka, se obrnite na osebo s strokovnim znanjem in izkušnjami.
- Če imate vprašanja glede delovanja izdelka, se obrnite na servisnega zastopnika ali družbo Husqvarna. Pomagamo vam lahko z nasveti za učinkovito in varno upravljanje izdelka. Udeležite se usposabljanja za delo z verižno žago. Prek servisnega zastopnika, gozdarske šole ali knjižnice lahko pridobite informacije o razpoložljivem izobraževalnem gradivu in tečajih.
- Pri uporabi izdelka obstaja tveganje za izgubo nadzora. Ta izdelek lahko uporabljajo samo osebe z opravljenim posebnim usposabljanjem za žaganje in uporabo. Upravljavec mora uporabljati zaščitno opremo, na primer dvigalo, vrvi in varnostne pasove. Za delo pri tleh je priporočena uporaba običajnih verižnih žag.
- Sledite navodilom o posebnih tehnikah žaganja in dela ter tako zmanjšajte nevarnost poškodb. Ne delajte na drevesu, če niste posebej usposobljeni za to. To usposabljanje vsebuje napotke za varno plezanje in delovne položaje. Naučiti se morate uporabljati opremo, na primer oprtnike, vrvi, pasove, varovalne kovinske zanke in karabine.
- Ne žagajte z območjem povratnega udarca pri konici meča.
- Vrteče se verige se ne dotikajte. To lahko povzroči hude poškodbe ali smrt.
- Ne poskušajte ujeti padajočih delov ali žagati, če je upravljavalec zavarovan samo z eno vrvjo. Vedno uporabljajte dve varovalni vrvi.
- Ko končate s podiranjem dreves, odstranite zaščito za sluh. Pomembno je, da slišite zvok in opozorilne signale.
- Pred uporabo izdelka morate razumeti učinek povratnega udarca in način preprečitve. Glejte, *Informacije o povratnem udarcu na strani 48 in Pogosto zastavljena vprašanja glede povratnega udarca na strani 49* za navodila.
- Ne uporabljajte izdelka, akumulatorsko baterijo ali polnilnika, ki so poškodovani ali ne delujejo pravilno.
- Izdelka ne uporabljajte, ko ste utrujeni, bolni ali pod vplivom alkohola, drog ali zdravil. Izdelka ne uporabljajte, če ste v stanju, ki lahko negativno vpliva na vaš vid, pozornost, koordinacijo ali presojo. Nevarnost zaradi utrujenosti se povečuje s približevanjem konca delovnega časa.
- Če meč, veriga in pokrovi niso pravilno nameščeni, ne zaganjajte izdelka. V nasprotnem primeru se lahko pogonski zobnik odvije in povzroči hude

telesne poškodbe. Glejte, *Montaža na strani 46* za navodila.

- Odrezki se lahko zataknejo v pokrov sklopke, kar povzroči zastoj verige. Pred začetkom čiščenja obvezno izklopite motor.
- Prepričajte se o odsotnosti možnosti, da bi se oseba ali žival dotaknila izdelka ali vplivala na vaše upravljanje izdelka.

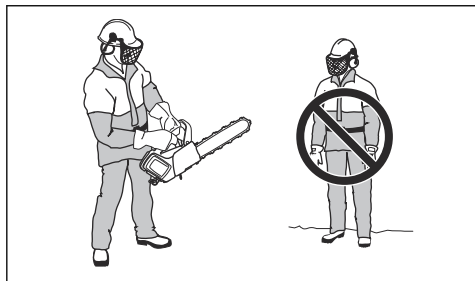

- Če niste previdni, se nevarnost za povratni udarec poveča. Do povratnega udarca lahko pride, če se območje povratnega udarca meča po nesreči dotakne veje, drevesa ali drugega predmeta.
- Izdelka ne držite samo z eno roko. Izdelka ni mogoče varno upravljati z eno roko.
- Izdelek držite trdno, z desno roko za zgornji ročaj in z levo roko za sprednji ročaj. S prsti in palcema objemite ročaja. Tako zmanjšate vpliv povratnega udarca in ohranite nadzor nad izdelkom. Ročajev nikoli ne izpustite.

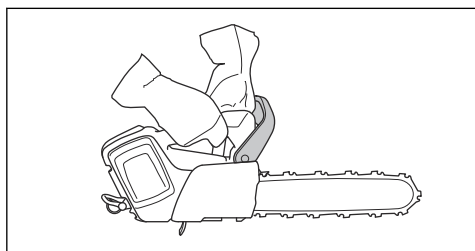

- Imeti morate stabilno stojišče in se z verigo izdelka ne smete dotikati predmetov.
- Izdelka ne uporabljajte nad višino ramen in ne poskušajte žagati s konico meča.

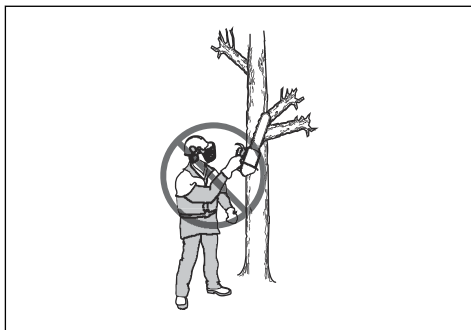

- Prizezovanje ali kleščenje nista dovoljena, če nimate opravljene ustreznega usposabljanja.
- Stopnja vibracij se poveča, če žagate z rezalno opremo, ki ni ustrezna ali ni pravilno nabrušena. Žaganje trdega lesa, na primer pri listavcih, povzroči več vibracij kot žaganje mehkega lesa, na primer pri iglavcih.

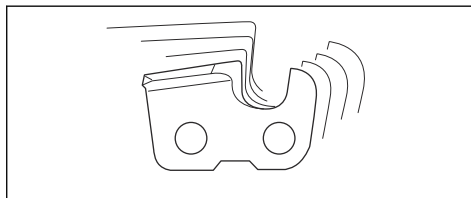

- Pri osebah, ki imajo težave s krvnim obtokom, lahko pretirana izpostavljenost vibracijam povzroči poškodbe ožilja ali živčevja. Če opazite simptome pretirane izpostavljenosti tresljamem, se posvetujte z zdravnikom. Ti simptomi zajemajo otrplost, izgubo občutenja, ščemenje, zbadanje, bolečino, zmanjšano moč in spremembe barve ali stanja kože. Simptomi se običajno pojavijo v prstih, dlaneh ali zapestjih pri nižjih temperaturah.
- Izogibajte se situacijam, ki se vam zdijo prezahtevne.
- Med uporabo ni mogoče predvideti vseh možnih situacij, s katerimi se lahko srečate. Vedno bodite previdni in ravnajte razumno.



- Akumulatorsko baterijo uporabljajte v okolju s temperaturami med -10 °C (14 °F) in 40 °C (104 °F).

Osebna zaščitna oprema



OPOZORILO: Pred uporabo izdelka preberite navodila v povezavi z opozorili v nadaljevanju.



- Večina nesreč z verižno žago se zgodi, ko se veriga dotakne uporabnika. Med upravljanjem izdelka morate obvezno uporabljati odobreno osebno zaščitno opremo. Osebna zaščitna oprema vas ne more popolnoma zaščititi pred poškodbami, vendar v primeru nesreče omili posledice. Če se želite posvetovati, katero opremo uporabiti, se obrnite na servisnega zastopnika.
- Oblačila se morajo tesno prilegati, vendar vas ne smejo ovirati pri gibanju. Redno pregledujte stanje osebne zaščitne opreme.
- Uporabljajte odobreno zaščitno čelado.
- Uporabljajte odobreno zaščito za sluh. Dolgotrajna izpostavljenost hrupu lahko povzroči trajno poškodbo sluha.
- Uporabljajte odobrena zaščitna očala ali vizir za obraz, da zmanjšate tveganje za poškodbe zaradi izmeta predmetov. Izdelek lahko z veliko silo izvrže predmete, kot so lesni odrezki, majhni delci lesa in drugo. Zaradi tega lahko pride do hudih poškodb, zlasti poškodb oči.
- Uporabljajte rokavice z zaščito za verižne žage.
- Uporabljajte hlače z zaščito za verižne žage.
- Uporabljajte škornje z zaščito za verižne žage, ojačano konico in nedrsečim podplatom.
- S sabo imejte vedno komplet prve pomoči.
- Nevarnost iskenja. V bližini imejte opremo za gašenje požara in lopato, da lahko preprečite gozdni požar.

Varnostne naprave na izdelku



OPOZORILO: Pred uporabo izdelka preberite navodila v povezavi z opozorili v nadaljevanju.

- Ne uporabljajte izdelka z varnostnimi napravami, ki so poškodovane ali ne delujejo pravilno.
- Redno preverjajte varnostne naprave. Glejte, *Vzdrževanje in preverjanje varnostnih naprav izdelka na strani 54.*

- Če so varnostne naprave poškodovane ali ne delujejo pravilno, se obrnite na servisnega zastopnika Husqvarna.

Funkcije uporabniškega vmesnika (T542I XP)

Uporabniški vmesnik vključuje gumb za zagon/zaustavitev, gumb načina SavE, indikator stanja napoljenosti baterije, indikator nivoja olja in opozorilni indikator. Če je zavora verige aktivirana ali obstaja nevarnost preobremenitve, indikator za opozorilo utripa. Zaščita pred preobremenitvijo začasno zaustavi izdelek, zato ga ne morete uporabljati, dokler se temperatura ne zniža na običajno temperaturo. Če opozorilni indikator sveti neprekinjeno, se obrnite na servisnega zastopnika.

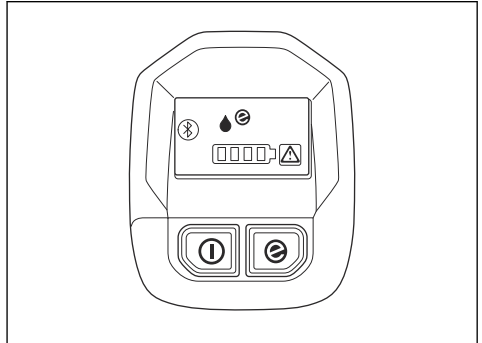

Za dodatne informacije o uporabniškem vmesniku glejte *Pregled izdelka na strani 36.*

Funkcije uporabniškega vmesnika (T542I XPG)

Uporabniški vmesnik vključuje gumb start/stop, gumb načina SavE, indikator napoljenosti baterije, indikator nivoja olja, indikator toplote na ročajih in opozorilni indikator. Če je zavora verige aktivirana ali obstaja nevarnost preobremenitve, indikator za opozorilo utripa. Zaščita pred preobremenitvijo začasno zaustavi izdelek, zato ga ne morete uporabljati, dokler se temperatura ne zniža na običajno temperaturo. Če opozorilni indikator sveti neprekinjeno, se obrnite na servisnega zastopnika.

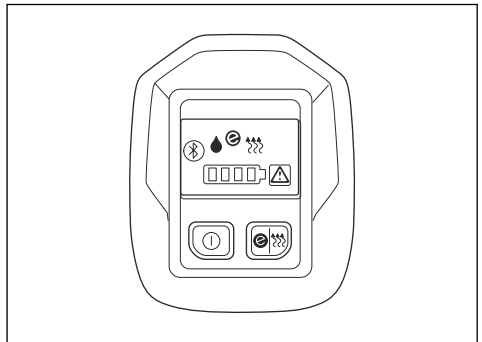

Za dodatne informacije o uporabniškem vmesniku glejte *Pregled izdelka na strani 36*.

Funkcija samodejne zaustavitve

Izdelek ima funkcijo samodejne zaustavitve, ki zaustavi izdelek po 3 minutah neuporabe.

Opomba: Če je aktivirana zavora verige, ostane izdelek vklopljen 30 minut.

Zavora verige in sprednji ščitnik za roko

Izdelek ima zavoro verige, ki zaustavi verigo, če pride do povratnega udarca. Zavora verige zmanjšuje nevarnost nesreč, samo vi pa jih lahko preprečite.



OPOZORILO: Izdelka ne uporabljajte v situacijah, kjer obstaja nevarnost povratnega udarca. Pri uporabi izdelka bodite previdni in pazite, da se območje povratnega udarca meča ne dotakne predmeta.

Zavoro verige lahko aktivirate ročno z levo roko ali se aktivira samodejno z mehanizmom za sprostitvev vztrajnostnega momenta. Zavoro verige ročno aktivirate tako, da sprednji ščitnik roke potisnete naprej. S tem se aktivira vzmeteni mehanizem, ki ustavi pogonski zobnik.

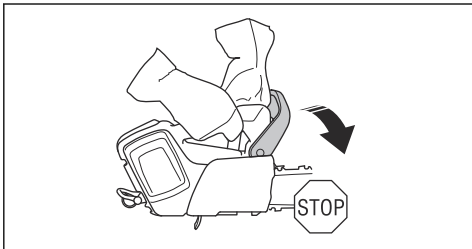

Povlecite sprednji ščitnik roke nazaj, da izklopite zavoro verige.

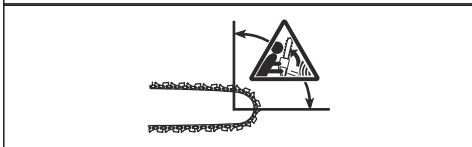
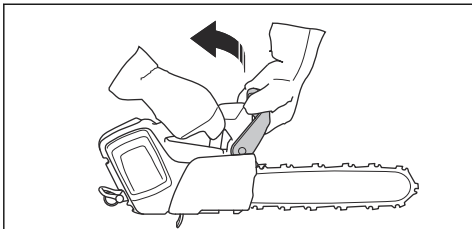

Način vklopa zavora verige je vezan na silo povratnega udarca in položaj izdelka. Če do sunkovitega povratnega udarca pride, ko je območje povratnega udarca najdlje stran od vas, se zavora verige aktivira s sprostitvijo vztrajnostnega momenta. Če je povratni udarec blag ali je območje povratnega udarca bližje vam, zavoro verige aktivirate ročno z levo roko.

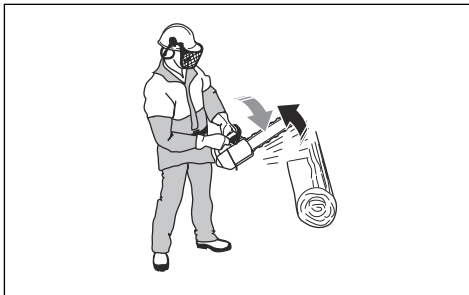

Zavoro verige uporabite kot parkirno zavoro, ko zaženete izdelek in ko ga prestavljate na kratke razdalje. Tako zmanjšate nevarnost, da se z verigo dotaknete sebe ali osebe v vaši bližini.

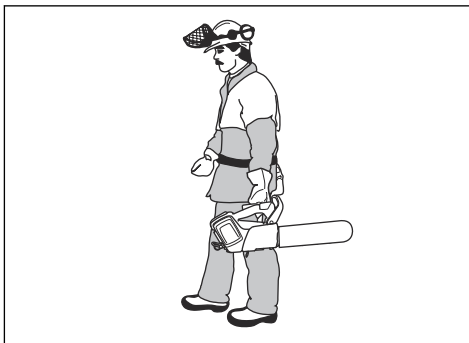

Povratni udarec je lahko zelo nenaden in intenziven. Večina povratnih udarcev je blažjih, zato se zavora verige ne aktivira vedno. Če pride med uporabo izdelka do povratnega udarca, trdno držite ročaja in ju ne izpustite.

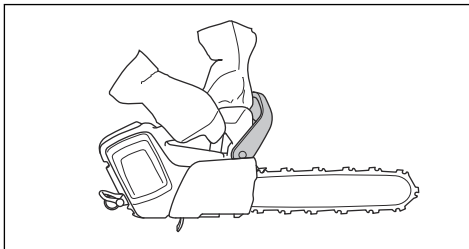

Sprednji ščitnik roke zmanjša tveganje za dotik verige, če vaša roka zdrsne s sprednjega ročaja.

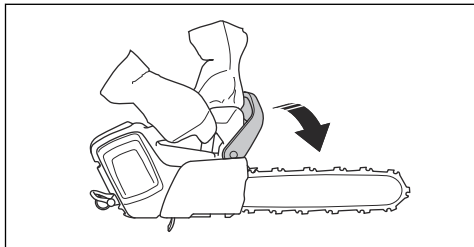

V položaju za podiranje dreves zavore verige ni mogoče aktivirati ročno. Zavore verige lahko v tem položaju aktivira samo mehanizem za sprostitve vztrajnostnega momenta.

Zaklepni mehanizem sprožilca plina

Zaklep sprožilca plina preprečuje neželjeno uporabo sprožilca plina. Ko pritisnete zaklep sprožilnika plina naprej (A) in ga nato pritisnete ob ročaj (B), je sprožilnik plina (C) sproščen. Če ročaj sprostitite, se sprožilec plina in zaklep sprožilca plina vrmeta v izhodiščni položaj.

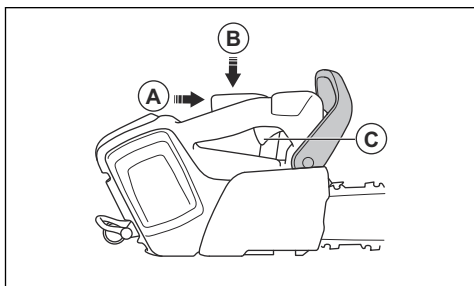

Lovilnik verige

Lovilnik verige ujame verigo, če se ta strga ali zrahlja. Tveganje se zmanjša, če je veriga ustrezno napeta. Tveganje se zmanjša tudi, če meč in verigo ustrezno vzdržujete. Za navodila glejte *Montaža na strani 46* in *Vzdrževanje na strani 53*.

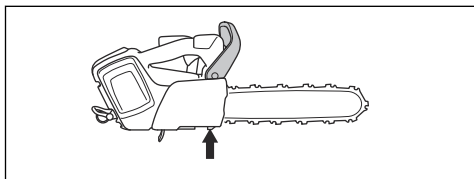

Varnostna navodila za vzdrževanje



OPOZORILO: Pred vzdrževanjem izdelka preberite naslednja opozorilna navodila.

- Pred vzdrževanjem, drugimi pregledi ali sestavljanjem izdelka odstranite baterijo.
- Uporabnik sme sam izvajati le tista vzdrževalna in servisna dela, ki so navedena v teh navodilih za uporabo. Za obsežnejša vzdrževalna in servisna dela se obrnite na servisnega zastopnika.
- Baterije ali polnilnika nikoli ne čistite z vodo. Močno čistilo lahko poškoduje plastiko.
- Če ne vzdržujete izdelka, skrajšate njegovo življenjsko dobo in povečate nevarnost nesreč.
- Za servisiranje in popravila izdelka, zlasti za varnostne naprave na izdelku, je potrebno posebno usposabljanje. Če po izvedenem vzdrževanju niso vsa preverjanja uspešno opravljena, se obrnite na servisnega zastopnika. Zagotavljamo vam, da so za vaš izdelek na voljo strokovna popravila in servisne storitve.
- Uporabljajte samo originalne nadomestne dele.

Varnostna navodila za rezalno opremo



OPOZORILO: Pred uporabo izdelka preberite navodila v povezavi z opozorili v nadaljevanju.

- Uporabljajte samo odobrene kombinacije mečev in verig ter opremo za brušenje. Za navodila glejte poglavje *Dodatna oprema na strani 63*.
- Med uporabo ali izvajanjem vzdrževalnih del na verigi nosite zaščitne rokavice. Tudi nepremična veriga lahko povzroči poškodbe.
- Rezalni zobje naj bodo vedno pravilno nabrušeni. Upoštevajte navodila in uporabljajte priporočeno šablono za brušenje. Poškodovana veriga ali veriga, ki ni pravilno nabrušena, poveča nevarnost nesreč.

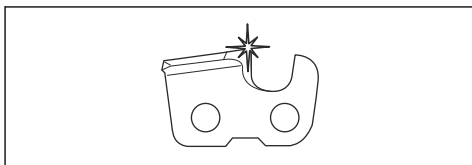

- Nastavite ustrezno nastavitve globine reza za verigo. Upoštevajte navodila in uporabljajte priporočeno nastavitve globine reza. Prevelika nastavitve globine reza poveča nevarnost povratnega udarca.

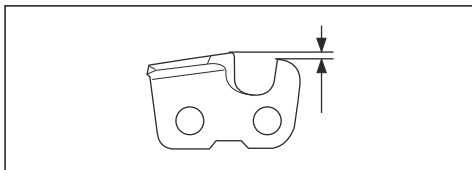

- Zagotovite, da je veriga ustrezno napeta. Če se veriga ne prilega tesno meču, se lahko sname. Neustrezna napetost verige poveča obrabo meča,

verige in pogonskega zobnika verige. Glejte poglavje *Dodatna oprema na strani 63*.

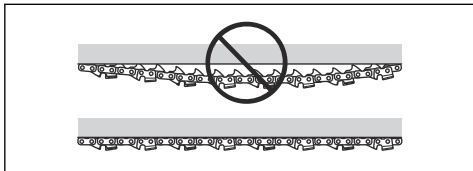

- Redno vzdržujte rezalno opremo in jo ustrezno mažite. Če verige ne mažete ustrezno, se poveča tveganje za obrabo meča, verige in pogonskega zobnika verige.

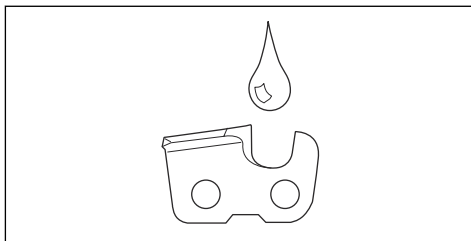

Montaža

Sestavljanje meča in verige



OPOZORILO: Pred sestavljanjem ali vzdrževanjem izdelka vedno najprej odstranite baterijo.

1. Sprostite zavoro verige.

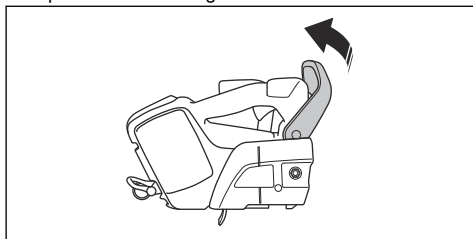

2. Sprostite matico meča. Odstranite pokrov pogonskega zobnika ter transportni obroč (A).

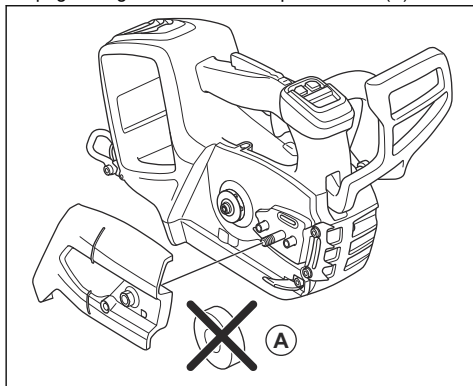

3. Namestite meč na vijak meča.

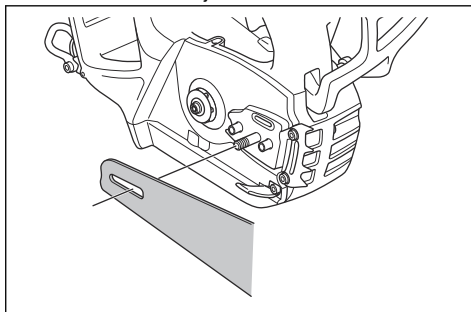

4. Pomaknite meč v skrajno zadnji položaj. Dvignite verigo nad pogonski zobnik in jo vpnite v utor meča. Začnite na zgornji strani meča.

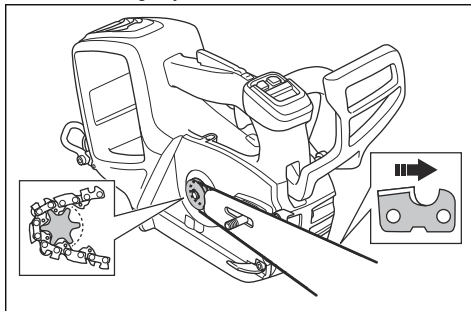

5. Prepričajte se, da so robovi rezalnih členov na zgornjem robu meča obrnjeni naprej.
6. Namestite pokrov pogonskega zobnika in pomaknite nastavitveni vijak verige na luknjo v meču.
7. Prepričajte se, da se pogonski členi verige pravilno prilegajo pogonskemu zobniku.
8. Prepričajte se, da je veriga pravilno vpeta v utor meča.
9. Ročno zategnite matico za meč.

10. Verigo napnite. Za navodila glejte poglavje *Nastavitev napetosti verige na strani 58.*

Namestitev pokrova sesalne odprtine (dodatno)

Če režete materiale, ki povzročajo močno prašenje in izmet majhnih delcev, priporočamo uporabo pokrova sesalne odprtine.

1. Pokrov sesalne odprtine pridržite ob ohišju ventilatorja. Odprtina v pokrovu dovoda zraka mora biti na desni strani odprtine ohišja ventilatorja.
2. Pokrov sesalne odprtine previdno potisnite ob ohišje ventilatorja, dokler ni slišen klik.

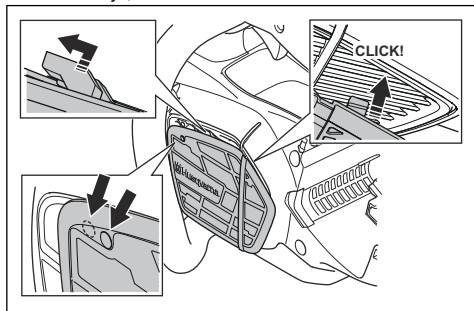

3. Pokrov sesalne odprtine potisnite v levo in tako poravnajte luknje.

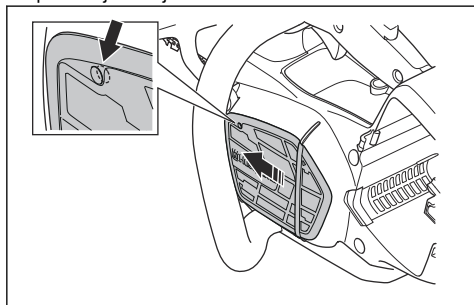

4. Namestite vijak.

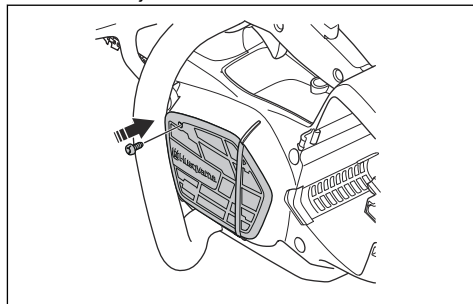

Delovanje

Uvod



OPOZORILO: Preden začnete uporabljati izdelek, morate prebrati in razumeti poglavje o varnosti.

Husqvarna Connect

Husqvarna Connect je brezplačna aplikacija za vašo mobilno napravo. Aplikacija Husqvarna Connect omogoča razširitev funkcij vašega izdelka Husqvarna.

- Dodatne informacije o izdelku.

- Informacije o izdelku, delih in servisu ter pomoč.

Brezžična tehnologija Bluetooth®

Izdelki z vdelano brezžično tehnologijo Bluetooth® se lahko povezujejo z mobilnimi napravami in omogočajo dodatne funkcije prek povezave Husqvarna.

Znak za brezžično tehnologijo *Bluetooth®* se vklopi, ko je vaša mobilna naprava povezana z izdelkom.



Začetek uporabe aplikacije

1. V mobilno napravo si prenesite aplikacijo Husqvarna Connect.
2. Registrirajte se v aplikaciji Husqvarna Connect.
3. Za vzpostavitev povezave in registracijo izdelka sledite navodilom v aplikaciji Husqvarna Connect.

Opomba: Aplikacija Husqvarna Connect ni na voljo za prenos na vseh trgih. Če potrebujete več informacij, se obrnite na servisnega zastopnika.

Preverjanje delovanja pred uporabo izdelka

1. Preverite zavoro verige in se prepričajte, da deluje pravilno in ni poškodovana.
2. Preverite zaklep sprožilca plina in se prepričajte, da deluje pravilno in ni poškodovan.
3. Preverite delovanje tipkovnice in se prepričajte, da deluje pravilno.
4. Prepričajte se, da na ročajih ni olja.
5. Preverite, ali so vsi deli pravilno pritrjeni in ali so poškodovani oziroma manjkajo.
6. Preverite lovilnik verige in se prepričajte, da je pravilno pritrjen.
7. Preverite napetost verige.
8. Napolnite baterijo in se prepričajte, da je pravilno pritrjena na izdelek.
9. Prepričajte se, da se veriga zaustavi, ko sprostite sprožilec plina.

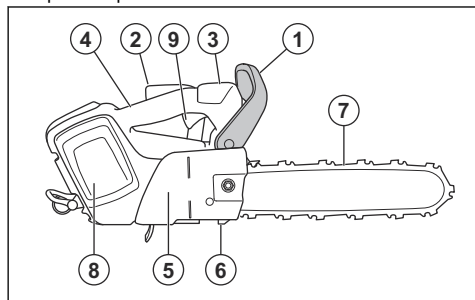

Uporaba ustreznega verižnega olja



OPOZORILO: Ne uporabljajte odpadnega olja, ki lahko škoduje vam in okolju. Odpadno olje poškoduje tudi oljno črpalko, meč in verigo.



OPOZORILO: Veriga se lahko strga, če mazanje rezalne opreme ni zadostno. Nevarnost hude poškodbe ali smrti upravljavca.



OPOZORILO: Za pravilno delovanje te funkcije uporabite ustrezno verižno olje. Za izbiro verižnega olja se obrnite na servisnega zastopnika.

- Za dolgo življenjsko dobo verige in preprečitev negativnih vplivov na okolje uporabljajte verižno olje Husqvarna. Če verižno olje Husqvarna ni na voljo, priporočamo uporabo standardnega verižnega olja.
- Uporabljajte verižno olje, ki se dobro prime verige.
- Uporabljajte verižno olje primerne stopnje viskoznosti, ki ustreza temperaturi zraka.



POZOR: Pri temperaturah pod 0 °C/32 °F so nekatera olja pregosta, zaradi česar se lahko poškodujejo sestavni deli oljne črpalke.

- Uporabljajte priporočeno rezalno opremo. Glejte poglavje *Dodatna oprema na strani 63*.
- Odstranite pokrovček posode za verižno olje.
- Napolnite posodo za verižno olje z verižnim oljem.
- Skrbno namestite pokrovček.

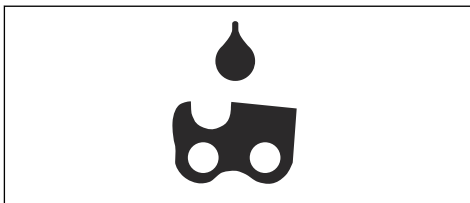

Opomba: Za mesto posode za verižno olje na vašem izdelku glejte *Pregled izdelka na strani 36*.

Informacije o povratnem udarcu



OPOZORILO: Izdelek lahko povzroči hude poškodbe ali smrt upravljavca ali drugih oseb. Za zmanjšanje tveganja morate vedeti, kakšni so vzroki za povratni udarec in kako jih lahko preprečite.

Do povratnega udarca pride, ko se območje povratnega udarca meča dotakne predmeta. Povratni udarec se zgodi nenadoma in z veliko silo, ki izdelek odbije proti upravljavcu.

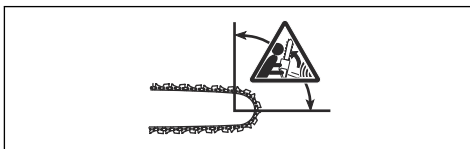

Do povratnega udarca pride vedno v rezalni ravnini meča. Običajno se izdelek odbije v upravljavca, vendar

lahko odboj poteka v različne smeri. Na smer odboja vpliva način uporabe izdelka v času povratnega udarca.



Pri manjšem polmeru konice meča je sila povratnega udarca manjša.

Za zmanjšanje tveganja povratnega udarca uporabljajte verigo z majhnim povratnim udarcem. Ne dopustite, da se območje povratnega udarca dotakne predmeta.



OPOZORILO: Nobena veriga ne more v celoti preprečiti povratnega udarca. Vedno upoštevajte navodila.

Pogosto zastavljena vprašanja glede povratnega udarca

- **Ali lahko z roko vedno vklopim zavoro verige med povratnim udarcem?**

Ne. Če želite sprednji ščitnik roke potisniti naprej, morate uporabiti zadostno silo. Če ne uporabite potrebne sile, se zavora verige ne vklopi. Med delom morate prav tako z obema rokama stabilno držati ročaja izdelka. Pri povratnem udarcu obstaja možnost, da zavora verige ne zaustavi verige, preden se vas veriga dotakne. Obstaja tudi nekaj položajev, v katerih se roka ne more dotakniti sprednjega ščitnika roke za vklop zavore verige.

- **Ali mehanizem za sprostitvev vztrajnostnega momenta vedno vklopi zavoro verige med povratnim udarcem?**

Ne. Prvi pogoj je, da zavora verige pravilno deluje. Za navodila glede preverjanja zavore verige glejte poglavje *Vzdrževanje in preverjanje varnostnih naprav izdelka na strani 54*. Priporočamo vam, da ravnate tako pred vsako uporabo izdelka. Drugi pogoj za vklop zavore verige je zadostna sila povratnega udarca. Če je zavora verige preobčutljiva, se lahko vklopi med zahtevno uporabo.

- **Ali me zavora verige vedno ščiti pred poškodbami med povratnim udarcem?**

Ne. Za zaščito mora zavora verige pravilno delovati. Prav tako se mora zavora verige med povratnim udarcem vklopiti, da zaustavi verigo. Če ste blizu

meča, zavora verige morda ne bo imela dovolj časa za zaustavitev verige, preden vas veriga zadene.



OPOZORILO: Povratni udarec lahko preprečite samo vi in ustrezen način uporabe.

Zagon izdelka

1. Preverite sprožilec plina in zaklep sprožilca plina. Glejte razdelek *Preverjanje delovanja zaklepa ročice plina na strani 54*.
2. Potisnite sprednji ščitnik roke naprej, da aktivirate zavoro verige.

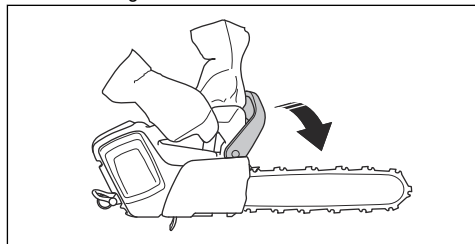

3. Baterijo vstavite v držalo baterije.

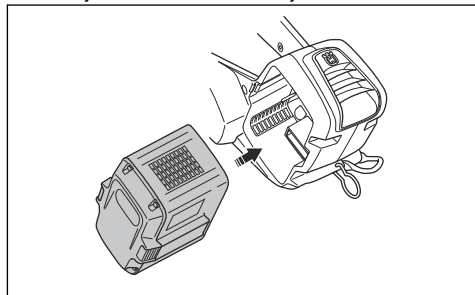

POZOR: Prepričajte se, da je baterija pravilno priklopljena na držalo baterije. Če baterije ni mogoče preprosto potisniti v držalo baterije, pomeni, da položaj ni pravilen.

4. Pritisnite spodnji del baterije, da se slišo zaskoči.

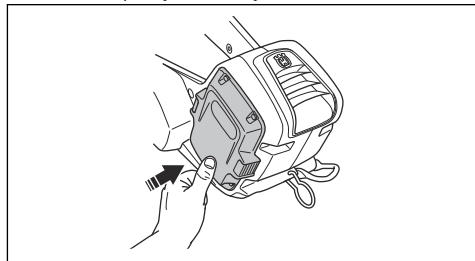

5. Pridržite gumb za vklop/izklop, dokler ne zasveti zeleni indikator LED.



OPOZORILO: Če izdelek zaženete na drevesu, morate pred spustom izdelka na zanko aktivirati zavoro verige.

Za uporabo funkcije SavE

Funkcija SavE zniža hitrost verige in zmanjša moč izdelka.

1. Hitro pritisnite gumb načina SavE. Zelena LED se vklopi.
2. Znova pritisnite gumb SavE za izklop funkcije. Zelen indikator LED preneha svetiti.



Vklop in izklop gretja ročajev (T542i XPG)

Izdelek ima ogrevane ročaje.

- Pritisnite in 1 sekundo držite gumb Save, da vklopite gretje ročajev. Vklopi se indikator toplote na ročajih.



- Hitro pritisnite gumb načina SavE, da izklopite gretje ročajev. Indikator toplote na ročajih se ugasne.

Indikator nivoja olja

Indikator nivoja olja prikazuje, kdaj morate doliti olje za verigo.

1. Ko indikator nivoja olja zasveti, dolijte olje za verigo. Glejte, *Uporaba ustreznega verižnega olja na strani 48*.

2. Zaženite izdelek in počakajte 1–2 minuti. Indikator nivoja olja se ugasne.

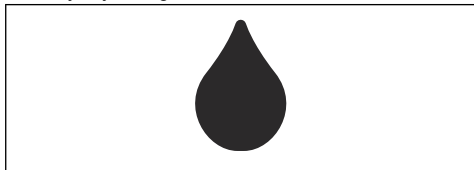

Izklop izdelka

1. Pridržite gumb za vklop/izklop, dokler zeleni indikator LED ne ugasne.

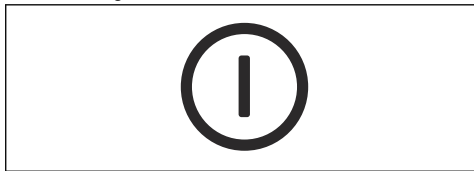

2. Pritisnite gumb za sprostitve baterije in odstranite baterijo iz držala baterije, da ne pride do nenamernega zagona.

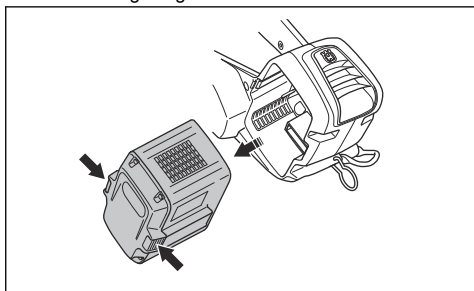

Splošne informacije o načinih dela

Spodaj je navedenih nekaj splošnih podatkov o načinu uporabe tega izdelka.



OPOZORILO: Podatki, povezani s tehnikami dela, ki so navedeni v teh navodilih za uporabo, niso nadomestilo za pravilno usposabljanje za ta izdelek za nego dreves. Izdelek lahko uporabljajo samo pravilno usposobljene osebe za nego dreves! Uporaba brez pravičnega usposabljanja lahko povzroči težke poškodbe! Ne poskušajte izvajati nalog, ki se vam zdijo pretežke!

- Motorno žago vlečete k sebi, ko žagate s spodnjim delom meča. Veriga si med žaganjem utira pot

skozi drevo. V tem položaju imate boljši nadzor nad izdelkom in položajem območja povratnega udarca.

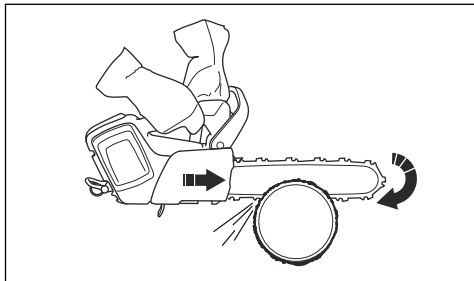

- Motorno žago potiskate, ko žagate z zgornjim delom meča. Veriga potiska izdelek v smeri upravljavca.

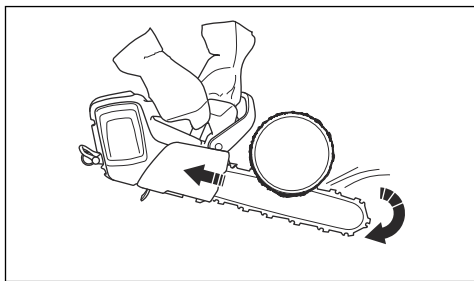

OPOZORILO: Ko žagate s potiskanjem motorne žage, bodite previdni. Če veriga obtiči v hlođu, lahko izdelek odbije proti vam. To silo morate preprečiti, sicer obstaja nevarnost, da se območje povratnega udarca meča dotakne drevesa, kar povzroči povratni udarec.

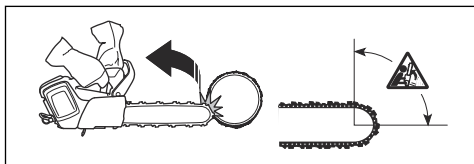

- Žagajte samo s polno močjo.
- Po vsakem rezu sprostite sprožilec plina.



POZOR: Če motor predolgo deluje s polnim plinom brez obremenitve, lahko pride do poškodbe motorja. Če na primer žagate brez upora verige motorne žage.

Priprava izdelka za uporabo na drevesu

Uporabnik na tleh

Kot uporabnik na tleh opravite naslednje.

1. Preglejte izdelek.
2. Napolnite baterijo.
3. Konec odobrene varnostne zanke namestite na zaponko za vrvi.

Opomba: Varnostna zanka zagotovi, da izdelek ne udari ob tla, če pade.

4. Prepričajte se, da je na drugem koncu varnostne zanke nameščen karabin.

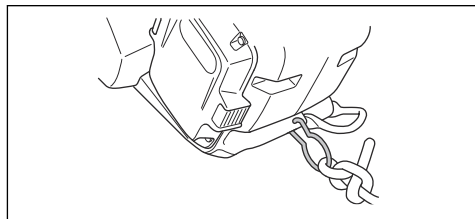

5. Zaženite izdelek.
6. Izklopite izdelek.
7. Aktivirajte zavoro verige.
8. Izdelek podajte uporabniku na drevesu. Uporabite dvizna orodja.



OPOZORILO: Pred dviganjem izdelka uporabniku na drevesu se prepričajte, da je izdelek čvrsto pritrjen.

Uporabnik na drevesu

Kot uporabnik na drevesu upoštevajte naslednja navodila.

1. Pred odstranitvijo varnostne zanke s pripomočkov za vzpenjanje morate izdelek pripeti na oprtnik. Izdelek pripnite v oprtnik skozi zaponko za jermen ali jekleni obroček na varnostni zanki.

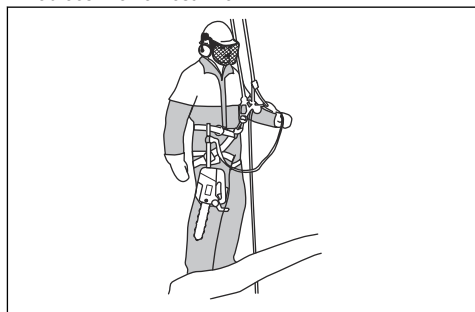



OPOZORILO: Varnostno zanko pripnite v 1 od priporočenih mest na oprtniku.



OPOZORILO: Če za vpetje izdelka na oprtnik uporabljate samo varnostno zanko, izdelek popolnoma spustite z varnostno zanko. Izdelka nikoli ne izpustite z višine.

2. Z odobrenimi karabini en prosti konec varnostne zanke pritrdite v enega od priporočenih mest na oprtniku. To je vaša glavna pritrditvena točka.



POZOR: Varnostna zanka sme biti pritrjena samo na zaponko za vrvi.

3. Pred rezom se prepričajte, da ste v varnem in stabilnem položaju.
4. Izdelek sprostite iz dodatnega vpetja, ga zaženite in zarezite.
5. Neposredno po opravljenem rezu aktivirajte zavoro verige.

Uporaba izdelka na drevesu



OPOZORILO: Večina nesreč je posledica dejstva, da uporabnik nima popolnega nadzora nad izdelkom ali delovnim položajem.

- Ohranjajte varen delovni položaj.
- Vodoravne dele žagajte v višini kolkov, navpične dele pa v višini celiakalnega pleksusa.
- Izdelek držite z 2 rokama.
- Stabilno stojte in navpične veje žagajte z nizko stransko silo. Varnostno vrv napeljite skozi različne pritrdilne točke, da izničite ali zmanjšate rastoče stranske sile. Uporabite lahko tudi nastavljivo kovinsko zanko z oprtnika za drugo pritrdilno točko.

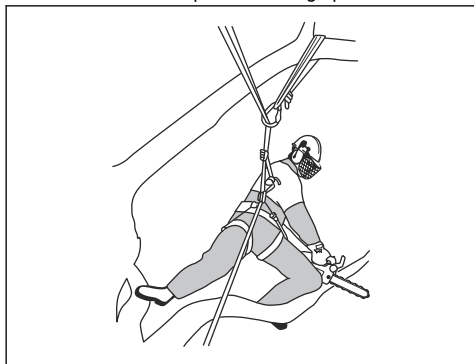

- Varen položaj ohranjajte z zanko za nogo.



- V rednih intervalih preverjajte oprtnik, jermene in vrvi.
- Če morate plezati z izdelkom, izdelek pritrdite na zadnjo pritrdilno točko na oprtniku. Zadnja pritrdilna točka preprečuje, da bi izdelek prišel v stik s plezalnimi vrvmi, in hkrati zagotavlja, da je težišče poravnano z uporabnikovo hrbtenico.

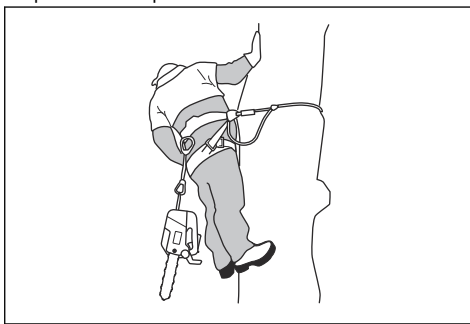

OPOZORILO: Pred spustom izdelka na kovinsko zanko morate aktivirati zavoro verige.

Odstranitev ukleščene izdelka

1. Izklopite izdelek.
2. Izdelek varno pritrdite na drevo na notranji strani reza, obrnjeni proti deblu, ali na drugo vrv za orodje.
3. Žago previdno vlecite iz zarez, hkrati pa privzdigujte vejo, če je potrebno.



OPOZORILO: Izdelka ne poskušajte izvleči. Nevarnost resnih poškodb.

4. Če je potrebno, ukleščeni izdelek sprostite z ročno žago ali drugo motorno žago. Vejo odrežite vsaj 30 cm/12 palcev od ukleščene izdelka. Rez opravite na zunanji strani mesta, na katerem je ukleščen izdelek.

Vzdrževanje

Uvod



OPOZORILO: Pred izvajanjem vzdrževalnih del na izdelku morate prebrati in razumeti poglavje o varnosti.

V nadaljevanju je naveden seznam vzdrževalnih korakov, ki jih je treba opraviti pri izdelku. Glejte, *Vzdrževanje na strani 53* za več informacij.

Urnik vzdrževanja



OPOZORILO: Pred vzdrževanjem odstranite baterijo.

Vzdrževanje	Pred uporabo	Teden-sko	Mesečno
Očistite zunanje dele izdelka.	X		
Z varnostnega vidika se prepričajte, da sprožilec plina in zaklep sprožilca plina delujeta pravilno.	X		
Očistite zavoro verige in zagotovite, da deluje varno. Prepričajte se, da lovnik verige ni poškodovan. Po potrebi jo zamenjajte.	X		
Meč obračajte in tako zagotovite, da se enakomerno obrablja. Zagotovite, da mazalna odprtina v meču ni zamašena. Očistite utor meča.	X		
Prepričajte se, da rezilo in ščitnik rezila nimata razpok in da nista poškodovana. Če imata rezilo in ščitnik rezila razpoke ali sta bila izpostavljena udarcem, ju zamenjajte.	X		
Zagotovite, da je mazanje meča in verige z oljem zadostno.	X		
Preverite verigo. Preverite, ali ima razpoke, in se prepričajte, da ni toga ali neobičajno obrabljena. Po potrebi zamenjajte.	X		
Verigo nabrusite. Preverite njeno napetost in stanje. Preverite obrablenost pogonskega zobnika in ga po potrebi zamenjajte.	X		
Očistite dovod zraka izdelka.	X		
Prepričajte se, da so vijaki in matice dobro priviti.	X		
Preverite, ali tipkovnica deluje pravilno, in se prepričajte, da ni poškodovana.	X		
S pilo odstranite vse grobe ostanke z robov meča.		X	
Namažite igličasti ležaj. Glejte, <i>Mazanje igličastega ležaja na strani 59</i> .		X	
Preverite priključke med baterijo in izdelkom. Preverite priključek med baterijo in polnilnikom baterije.			X
Izpraznite in očistite posodo za olje.			X
Hladilne reže naprave in akumulatorja nežno očistite s stisnjenim zrakom.			X
Preverite središčni del, boben in vzmet sklopke.			X

Vzdrževanje in preverjanje varnostnih naprav izdelka

Preverjanje sprednjega ščitnika roke

Redno preverjajte sprednji ščitnik roke.

1. Preverite, da sprednji ščitnik roke ni poškodovan, in sicer nima prask.

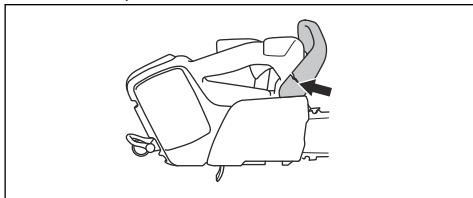

2. Prepričajte se, da se sprednji ščitnik roke prosto giblje in da je trdno pritrjen na izdelek.

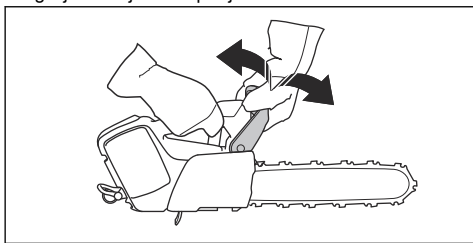

Preverjanje sprožilca zavore

1. Zaženite izdelek in se prepričajte, da se veriga ne dotika tal ali drugega predmeta. Za navodila glejte *Zagon izdelka na strani 49*.
2. Izdelek čvrsto držite. S dlanmi objemite ročaja.

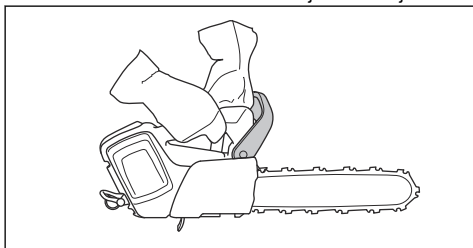

3. Pri polnem plinu nagnite levo zapestje naprej, da aktivirate zavoro verige.

4. Veriga se mora nemudoma ustaviti.

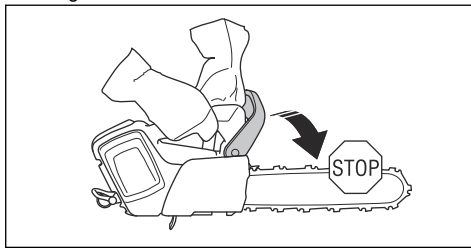

OPOZORILO: Nikoli ne izpustite sprednjega ročaja!

Preverjanje delovanja zaklepa ročice plina

1. Prepričajte se, da se sprožilec plina in zaklep sprožilca plina prosto premikata in da njuni povratni vzmeti delujeta pravilno.

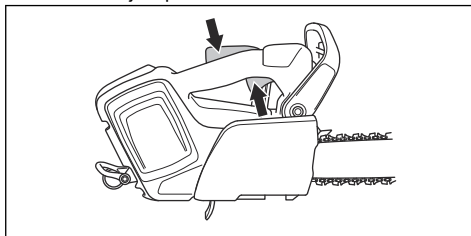

2. Zaklep sprožilnika plina pritisnite naprej (A) in navzdol (B). Zaklep sprožilnika plina pritisnite ob ročaj in se prepričajte, da se nato ob sprostitvi vrne v začetni položaj.

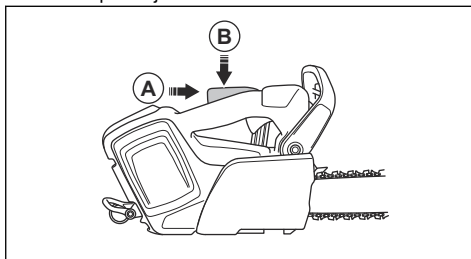

3. Prepričajte se, da je sprožilec plina zaklenjen v položaju prostega teka, ko je zaklep sprožilca plina sproščen.

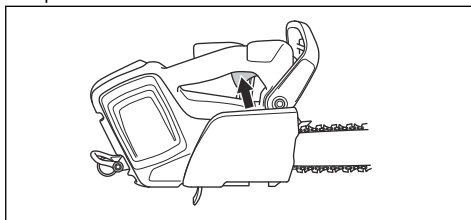

- Vklopite izdelek in dodajte plin do konca.
- Sprostite sprožilec plina in preverite, ali se je veriga ustavila in miruje.



OPOZORILO: Če se veriga vrti, ko je sprožilnik plina v položaju prostega teka, se obrnite na servisnega zastopnika.

Preverjanje lovilnika verige

- Prepričajte se, da lovilnik verige ni poškodovan.
- Prepričajte se, da je lovilnik verige stabilen in pritrjen na ohišje izdelka.

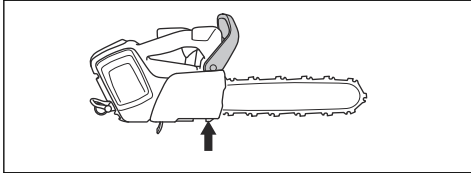

Preverjanje funkcij uporabniškega vmesnika

- Zaženite izdelek. Glejte razdelek *Zagon izdelka na strani 49*.
- Pritisnite in pridržite gumb za vklop/izklop.
- Prepričajte se, da se izdelek ustavi in da se zeleni indikator LED izklopi.



Preverjanje baterije in držala baterije

- Baterijo in držalo baterije očistite z mehko krtačo.
- Očistite hladilni sistem in priključke baterije.

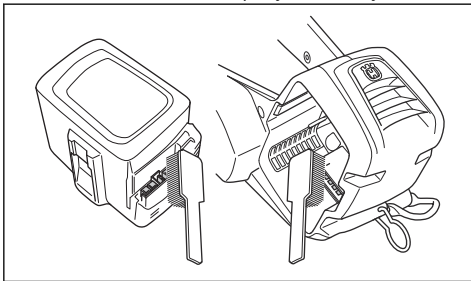

- Prepričajte se, da izdelek ni razpokan ali drugače poškodovan.

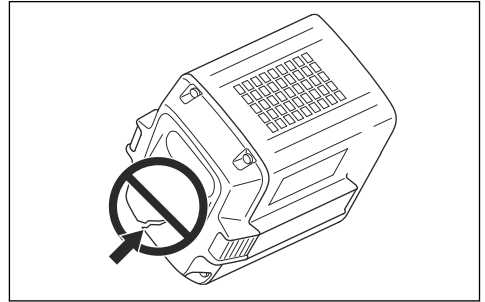

Preverjanje polnilnika baterije

- Prepričajte se, da polnilnik baterije in napajalni kabel nista poškodovana. Preverite, ali so kje razpoke ali druge poškodbe.

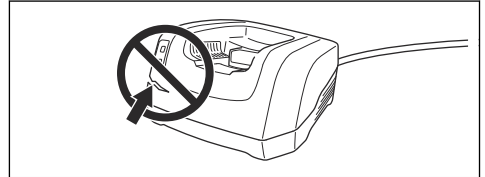

Čiščenje hladilnega sistema

Hladilni sistem ohranja nizko temperaturo motorja. Hladilni sistem vključuje dovod zraka na levi strani izdelka in ventilator motorja.

Hladilni sistem vključuje dovod zraka na levi strani izdelka in ventilator motorja.

- Hladilni sistem očistite s krtačo enkrat tedensko ali po potrebi pogosteje.

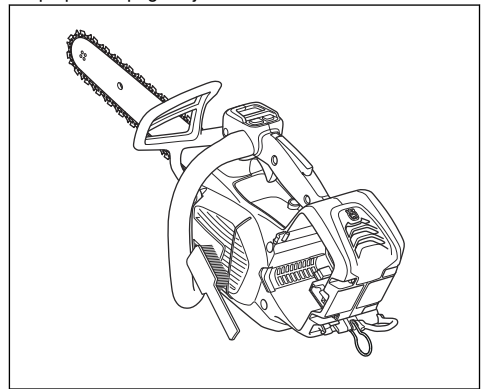

- Prepričajte se, da hladilni sistem ni umazan ali zamašen.



POZOR: Umazan ali zamašen hladilni sistem lahko povzroči pregrete izdelka. Izdelek se lahko tako poškoduje.

Brušenje verige

Informacije o meču in verigi



OPOZORILO: Med uporabo ali izvajanjem vzdrževalnih del na verigi nosite zaščitne rokavice. Tudi nepremična veriga lahko povzroči poškodbe.

Obrabljen ali poškodovan meč oziroma verigo zamenjajte s kombinacijo meča in verige, ki jo priporoča Husqvarna. To je potrebno za ohranjanje varnostnih funkcij izdelka. Za seznam nadomestnih kombinacij meča in verige, ki jih priporočamo, glejte poglavje *Dodatna oprema na strani 63*.

- Dolžina meča, in/cm. Podatki o dolžini meča so običajno navedeni na zadnjem delu meča.

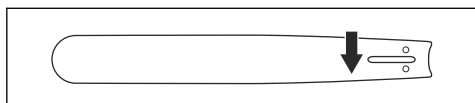

- Število zob na zobniku konice meča (T).

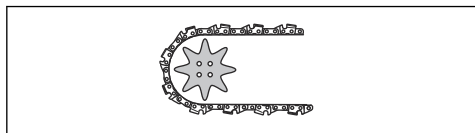

- Korak verige v palcih. Razmik med gonilnimi členi verige se mora ujemati z razmikom med zobmi na zobniku konice meča in pogonskemu zobniku.

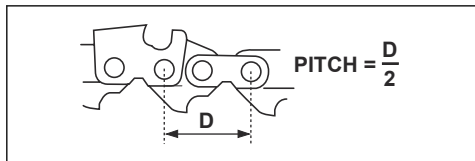

- Število gonilnih členov Število gonilnih členov določa vrsta meča.

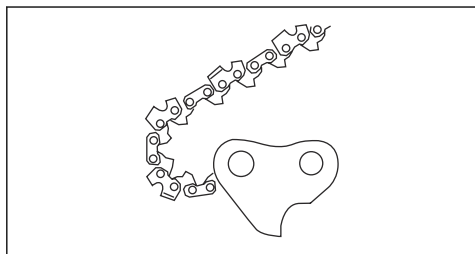

- Širina utora na meču v palcih/mm. Širina utora v meču mora biti enaka kot širina gonilnih členov verige.

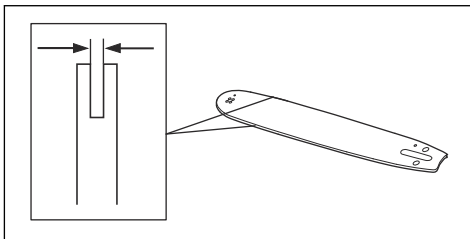

- Odprtina za dolivanje verižnega olja in odprtina za napenjalnik verige. Meč se mora poravnati z izdelkom.

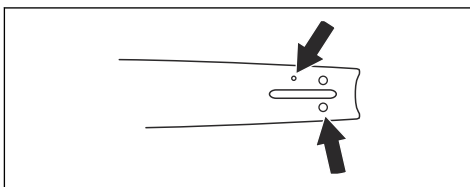

- Širina gonilnega člena v mm/palcih.

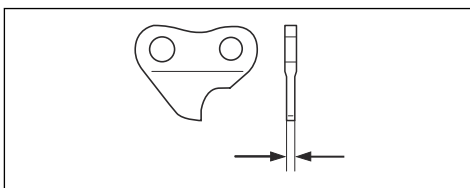

Splošne informacije o brušenju rezil

Ne uporabljajte tope verige. Če je veriga topa, morate bolj pritiskati, da potisnete meč skozi les. Če je veriga zelo topa, pri žaganju ne bodo nastajali lesni odrezki, temveč žagovina.

Ostra veriga si utira pot skozi les, zato so lesni odrezki daljši in debelejši.

Rezalni zob (A) in globinski zob (B) skupaj tvorita rezalni del verige oziroma rezilo. Razlika v višini teh dveh zob določa globino reza (nastavitev globine reza).

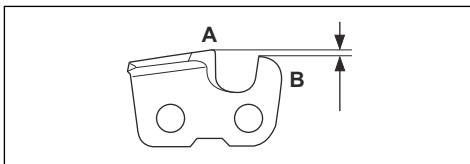

Pri brušenju rezila bodite pozorni na naslednje:

- Kot piljenja.

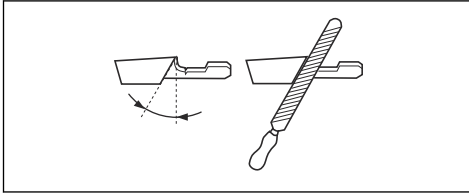

- Kot rezanja.

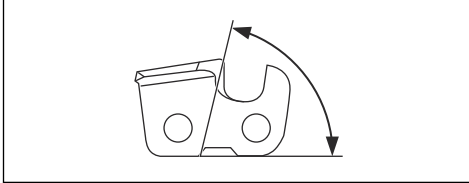

- Položaj pile.

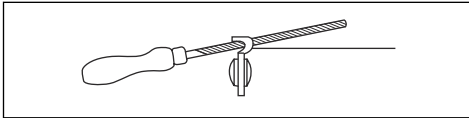

- Premer okrogle pile.

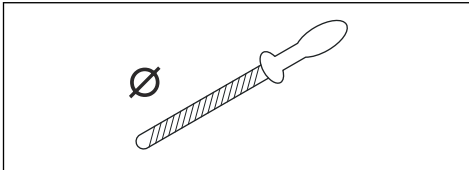

Verige ni enostavno pravilno nabrusiti brez ustrezne opreme. Uporabite priporočeno šablono za brušenje Husqvarna. Tako boste ohranili največjo učinkovitost rezanja in zmanjšali tveganje povratnega udarca.



OPOZORILO: Sila povratnega udarca se znatno poveča, če ne upoštevate navodil za brušenje.

Opomba: Glejte, *Dodatna oprema na strani 63* za informacije o brušenju verige.

Brušenje rezil

1. Rezalne zobe nabrusite z okroglo pilo in šablono.

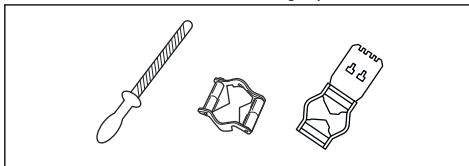

Opomba: Za informacije o tem, katero pilo in šablono priporoča družba Husqvarna za vašo verigo, glejte poglavje *Dodatna oprema na strani 63*.

2. Šablono za brušenje pravilno namestite na rezilo. Upoštevajte navodila, ki so priložena šablono za brušenje.
3. Pilo premikajte z notranje strani rezalnih zob proti zunanji. Pri povratnem gibu zmanjšajte pritisk.

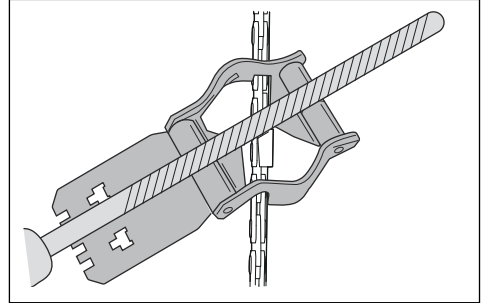

4. Odstranite material z ene strani vseh rezalnih zob.
5. Izdelek obrnite in odstranite material še na drugi strani.
6. Prepričajte se, da so vsi rezalni zobje enako dolgi.

Spolšne informacije o prilagajanju nastavitve globine reza

Nastavitev globine reza (C) se zmanjša, ko nabrusite rezalni zob (A). Za najboljšo učinkovitost rezanja morate odstraniti odbrušeni material z globinskega zoba (B), da pridobite priporočeno nastavitev globine reza. Za navodila, kako doseči ustrezno nastavitev globine reza za verigo, glejte *Dodatna oprema na strani 63*.

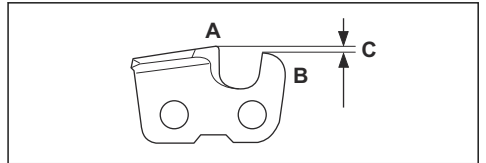

OPOZORILO: Nevarnost povratnega udarca se poveča, če je nastavljena prevelika globina reza.

Prilagoditev nastavitve globine reza

Preden prilagodite nastavitev globine reza ali nabrusite rezila, si oglejte *Brušenje rezil na strani 57* navodila.

Nastavitev globine reza priporočamo po vsakem tretjem brušenju rezalnih zob.

Priporočamo uporabo naše šablone za brušenje globinskih zob za nastavitev ustrezne globine in šablono za brušenje rezalnih zob.

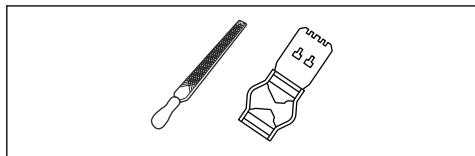

1. Nastavitev globine reza prilagodite s ploščato pilo in šablono za brušenje globinskih zob. Uporabljajte samo šablono za brušenje globinskih zob za nastavitev ustrezne globine in šablono za brušenje zelenih rezalnih zob družbe Husqvarna.
2. Šablono za brušenje globinskih zob prisolnite na verigo.

Opomba: Dodatne informacije o uporabi tega pripomočka najdete na embalaži šablone za brušenje globinskih zob.

3. S ploščato pilo spilitite del globinskega zoba, ki gleda prek šablona za brušenje globinskih zob.

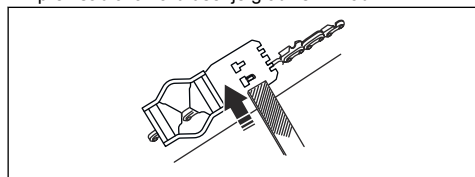

Nastavitev napetosti verige



OPOZORILO: Veriga, ki ni ustrezno napeta, se lahko sname z meča in povzroči hude poškodbe ali smrt.

Med uporabo se veriga raztegne. Redno nastavljajte verigo.

1. Odvijte matico meča, s katerimi je pritrjen pokrov sklopke in zavore verige. Uporabite kombiniran ključ.

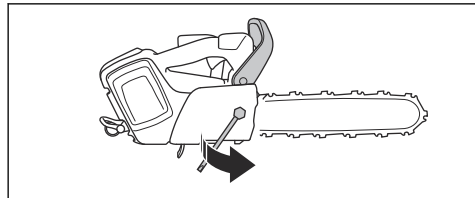

2. Dvignite sprednji del meča in zavrtite vijak za napenjanje verige. Uporabite kombiniran ključ.

3. Verigo napnite toliko, da se tesno prilega meču.

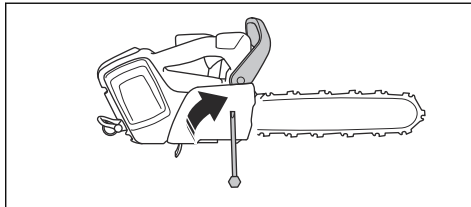

4. S kombinacijskim ključem zategnite matice meča in hkrati privzdignite konico meča.

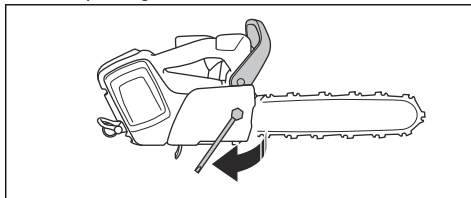

5. Prepričajte se, da lahko verigo nemoteno premikate z rokami in se ne poveša z meča.

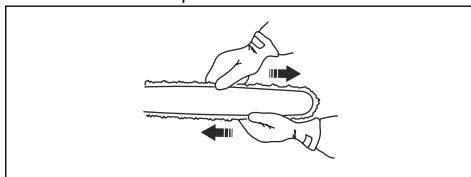

Opomba: Za položaj vijaka za napenjanje verige na izdelku glejte poglavje *Pregled izdelka na strani 36*.

Preverjanje mazanja verige

Po vsakem tretjem polnjenju baterije preverite, ali je veriga dovolj namazana.

1. Zaženite izdelek in pustite, da deluje pri polni hitrosti. Meč pridržite približno 20 cm (8 palcev) nad svetlo obarvano površino.

2. Če je veriga ustrezno namazana, boste v manj kot 1 minuti na površini zagledali razločno črto olja.



3. Če veriga ni ustrezno namazana, preverite naslednje.
- Preverite oljni kanal v meču in se prepričajte, da ni zamašen. Po potrebi očistite.

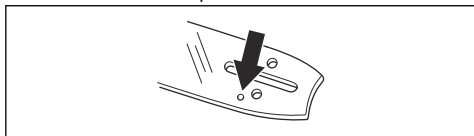

- Preverite utor na robu meča in se prepričajte, da je čist. Po potrebi očistite.

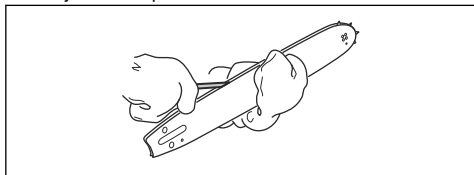

- Prepričajte se, da se zobnik konice meča prosto vrti in da mazalna odprtina v zobniku konice meča ni zamašena. Po potrebi očistite in namažite.

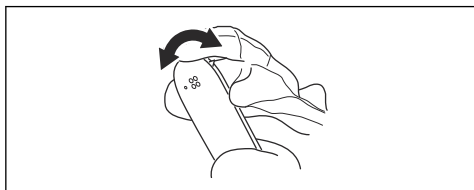

4. Če po upoštevanih zgornjih korakih veriga še vedno ni ustrezno namazana, se obrnite na servisnega zastopnika.

Preverjanje zobnika s prirobnico

Na bobno sklopke je zamenljiv zobnik s prirobnico.

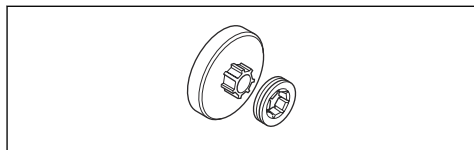

- Zobnik s sklopko ne sme biti obrabljen. Po potrebi zamenjajte.
- Zobnik s prirobnico zamenjajte ob vsaki zamenjavi verige.

Mazanje igličastega ležaja

- Povlecite sprednji ščitnik roke nazaj, da izklopite zavoro verige.
- Odvijte matice meča in odstranite pokrov sklopke.

Opomba: Nekateri modeli imajo samo eno matico meča.

- Izdelek položite na stabilno podlago tako, da je boben sklopke obrnjen navzgor.
- Namažite iglični ležaj z mazalko. Uporabljajte kakovostno motorno olje ali mast za ležaje.

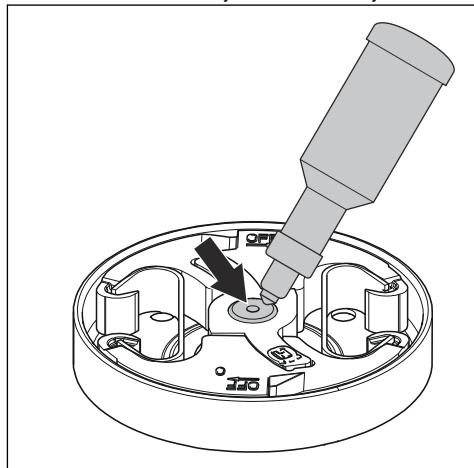

Kako pregledati rezalno opremo

- Prepričajte se, da na kovinah in členih ni razpok in da kovice niso ohlapne. Po potrebi jih zamenjajte.

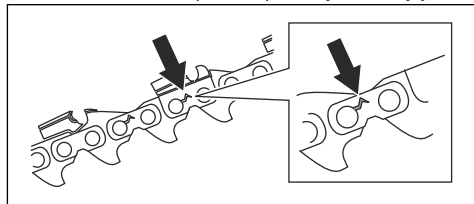

- Prepričajte se, da je verigo mogoče preprosto zviti. Če je veriga toga, jo zamenjajte.
- Verigo primerjajte z novo verigo, da ugotovite, če so kovice in členi obrabljeni.
- Zamenjajte verigo, ko je najdaljši del rezalnega zoba krajši od 4 mm/0,16 palca. Verigo prav tako zamenjajte, če so na rezilih razpoke.

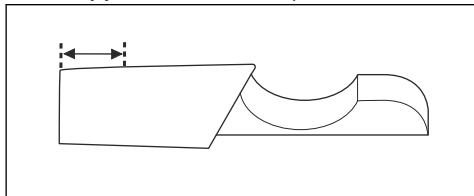

Preverjanje meča

- Prepričajte se, da oljni kanal ni zamašen. Po potrebi ga očistite.

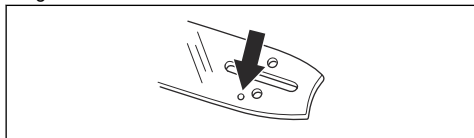

- Preglejte, ali so na robovih meča grobi ostanke. S pilo odstranite grobe ostanke.

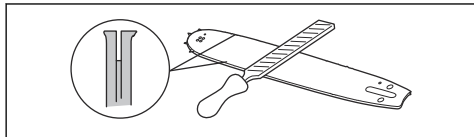

- Očistite utor v meču.

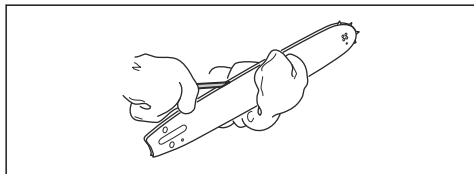

- Preverite, ali je utor v meču obrabljen. Po potrebi zamenjajte meč.

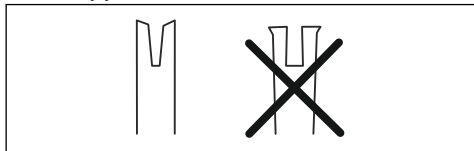

- Preverite, ali je konica meča groba ali zelo obrabljena.

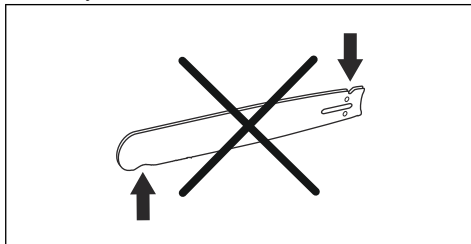

- Prepričajte se, da se zobnik meča prosto vrti in da mazalna odprtina v zobniku meča ni zamašena. Po potrebi očistite in namažite.

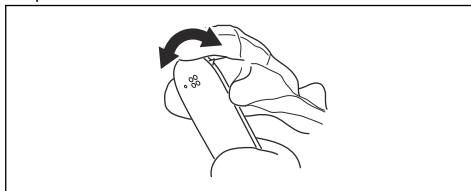

- Meč dnevno obračajte in mu tako podaljšajte življenjsko dobo.

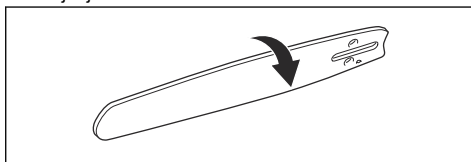

Nastavitev pretoka verižnega olja



OPOZORILO: Pred nastavljanjem oljne črpalke izklopite motor.

- Zavrtite nastavitveni vijak oljne črpalke. Uporabite izvijač ali kombinirani ključ.

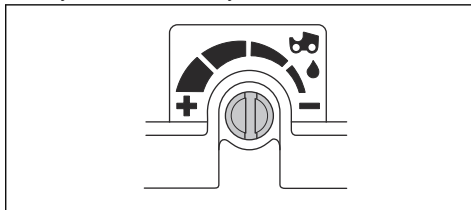

- Za povečanje pretoka olja zavrtite nastavitveni vijak v nasprotni smeri urinega kazalca.
- Za zmanjšanje dotoka olja obrnite nastavitveni vijak v smeri urinega kazalca.

Odpravljanje težav

Uporabniški vmesnik

Zaslon LED	Možne napake	Možna rešitev
Opozorilni indikator utripa.	Zavora verige je aktivirana.	Sprostite zavoro verige.
	Odstopanje temperature.	Izdelek naj se ohladi.
	Preobremenitev. Veriga motorne žage se ne more premikati.	Sprostite verigo.
	Hkrati sta pritisnjena sprožilnik plina in gumb za vklop/izklop.	Za vklop izdelka sprostite sprožilnik plina.
Zelena lučka LED za aktiviranje utripa.	Nizka napetost baterije.	Napolnite baterijo.
Opozorilni indikator sveti.	Servis.	Obrnite se na servisnega zastopnika.

Transport skladiščenje in odstranitev

Prevoz in skladiščenje

- Priložene litij-ionske baterije so skladne z zahtevami zakonodaje o nevarnem blagu.
- Pri transportu, tudi če ga izvaja tretja oseba ali posrednik, je treba upoštevati posebna navodila na embalaži in nalepkah.
- Pred pošiljanjem izdelka se posvetujte z osebo, ki je posebej usposobljena za nevarne snovi. Upoštevajte vse veljavne nacionalne predpise.
- Ob vstavljanju baterije v paket prelepite izpostavljene kontakte. Baterijo vstavite v paket tako, da se ne more premikati.
- Pri skladiščenju ali prevozu vedno odstranite baterijo.
- Baterijo in polnilnik baterije hranite v suhem prostoru, kjer ni vlage in zmrzali.
- Baterijske ne shranjujte v prostoru, v katerem je lahko prisotna statična elektrika. Baterije ne shranjujte v kovinski škatli.
- Baterijo shranite v prostor s temperaturami med 5 in 25 °C (41–77 °F), v katerem ne sme biti izpostavljena neposredni sončni svetlobi.
- Polnilnik baterije shranite v prostor s temperaturami med 5 in 45 °C (41–113 °F) tako, da ne bo izpostavljen neposredni sončni svetlobi.
- Polnilnik baterije uporabljajte samo v okolju s temperaturami od 5 do 40 °C (41–104 °F).
- Pred dolgotrajnejšim skladiščenjem mora biti baterija napolnjena med 30 % in 50 %.
- Polnilnik baterije shranite v zaprt in suh prostor.
- Med shranjevanjem baterija ne sme biti v bližini polnilnika. Otroci in druge nepooblaščen osebe se ne smejo dotikati opreme. Oprema mora biti shranjena v prostoru, ki ga je mogoče zakleniti.
- Pred dolgotrajnejšim skladiščenjem izdelek očistite in opravite popoln servis.
- Pred prevozom in skladiščenjem na izdelek namestite transportno zaščito, da preprečite telesne poškodbe ali škodo na izdelku.
- Med prevozom varno pritrudite izdelek.

Odstranitev baterije, baterijskega polnilnika in izdelka

Spodnji simbol pomeni, da izdelek ni gospodinjski odpadek. Treba ga je reciklirati v zbirnem centru za reciklažo električne in elektronske opreme. Tako se pomaga preprečiti škodovanje okolju in ogrožanje zdravja ljudi.

Za več informacij se obrnite na lokalne oblasti, službo za gospodinjske odpadke ali prodajalca.



Opomba: Simbol je prikazan na izdelku ali embalaži izdelka.

Tehnični podatki

Tehnični podatki

	T542i XP	T542i XPG
Motor		
Vrsta	BLDC (brezkrtalni enosmerni) 36 V	BLDC (brezkrtalni enosmerni) 36 V
Funkcije		
Način nizke porabe energije	savE	savE
Sistem za mazanje		
Vrsta oljne črpalke	Prilagodljiva	Prilagodljiva
Kapaciteta rezervoarja olja v l cm ³	0,18/180	0,18/180
Teža		
Verižna žaga brez akumulatorske baterije, meča, verige in s prazno posodo za verižno olje, kg	3,6	3,6
Raven zaščite pred vodo		
IPX4	Da	Da
Emisije hrupa ⁴		
Raven zvočne moči, izmerjena v dB(A)	102	102
Raven zvočne moči, zajamčena L _{WA} dB(A)	104	104
Nivoji hrupa ⁵		
Ekvivalentna raven zvočnega tlaka pri uporabnikovem ušesu, dB (A)	91	91
Ravni vibracij ⁶		

⁴ Emisije hrupa v okolje, merjene kot moč zvoka (L_{WA}), v skladu z direktivo ES 2000/14/ES.

⁵ Ekvivalentna raven zvočnega tlaka, skladna s standardom ISO 22868:2011, je izračunana kot vsota energije v odvisnosti od časa za različne ravni zvočnega tlaka pod različnimi delovnimi pogoji. Tipična statistična razpršitev za ekvivalentno raven zvočnega tlaka je standardni odklon 1 dB (A).

⁶ Raven vibracij v skladu s standardom EN 62841-4-1. Zabeleženi podatki za raven vibracij imajo tipično statistično razpršitev (standardni odklon) 1 m/s². Navedeni podatki o vibracijah so podatki so izmerjeni in veljajo za priporočeno dolžino meča ter vrsto verige. Če je stroj opremljen z mečem drugačne dolžine, se lahko vibracije razlikujejo za ± 1,5 m/s².

	T542i XP	T542i XPG
Sprednji ročaj, m/s ²	4,7	4,7
Zadnji ročaj, m/s ²	4,1	4,1
Veriga/meč		
Priporočena dolžina meča v palcih/cm	12–16/30–40	12–16/30–40
Uporabna dolžina reza v in./cm	11–15/28–38	11–15/28–38
Vrsta pogonskega zobnika/število zob	0,325"/7 (SP21G)	0,325"/7 (SP21G)
Največja hitrost verige/(savE), m/s	24 (18)	24 (18)
Podatki o radijski frekvenci za Bluetooth®		
Frekvenčni pas, GHz	2,4–2,4835	2,4–2,4835
Izhodna moč, najv. v dBm 0	0	0

Dodatna oprema

Kombinacije mečev in verig







Priporočeni rezalni priključki, homologirani za Husqvarna T542i XP, T542i XPG.

Meč				Veriga verižne žage		
Dolžina, palci	Korak verige, palci	Šablona, mm	Najv. polmer konice meča	Vrsta	Dolžina, gonilni členi (št.)	Majhen povratni udarec
12	0,325 mini	1,1	8T	Husqvarna SP21G	51	Da
14					59	
16					64	

Oprema za brušenje in koti brušenja

Šablone za brušenje Husqvarna omogočajo brušenje pod ustreznimi koti. Priporočamo, da za ostrenje verige vedno uporabljate šablono za brušenje Husqvarna. Številke delov so navedene v spodnji tabeli.

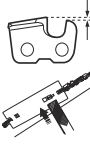
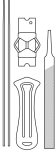
Če ne veste, katero verigo imate nameščeno na izdelku, se obrnite na servisnega zastopnika.

							
SP21G	4,0 mm/5/32 in	60°	30°	0°	0,65 mm/0,025 in	5950046-01	5950047-01

Odobrene baterije za izdelek

Opomba: Za najvišjo stopnjo zmogljivosti rezalne opreme priporoča Husqvarna uporabo 1 od homologiranih baterij, navedenih v nadaljevanju.

Uporabite lahko druge baterije, vendar se zmogljivost rezalne opreme zmanjša.

Baterija	BLi200X	BLi300
Vrsta	Litij-ionska	Litij-ionska
Zmogljivost baterije, Ah	5,2	9,4
Nazivna napetost, V	36	36
Teža, kg	1,4	2,0

Odobreni polnilniki baterije

Polnilnik baterije	QC500
Vhodna napetost, V	100–240
Frekvenca, Hz	50–60
Moč, W	500

Izjava o skladnosti

Izjava EU o skladnosti

Mi, **Husqvarna AB**, SE--561 82 Huskvarna, Švedska,
tel.: +46-36-146500, izjavljamo na lastno odgovornost,
da je izdelek:

Opis	Akumulatorska verižna žaga za nego dreves
Znamka	Husqvarna
Vrsta/model	T542i XP, T542i XPG
Identifikacija	Serijske številke od letnika 2023 dalje

v celoti skladen z naslednjimi direktivami in uredbami
EU:

Uredba	Opis
2006/42/ES	"o strojih"
2014/30/EMC	"o elektromagnetni združljivosti"
2011/65/EU	"o omejitvi uporabe določenih nevarnih snovi"
2000/14/ES	"o emisijah hrupa v okolico"
2014/53/EU	"v zvezi z radijsko opremo"

in so pri tem v veljavi naslednji
standardi in/ali tehnične specifikacije: EN
62841-1:2015/A11:2022 (IEC 62841-1:2014),
EN ISO 11681-2:2011+A1:2017, EN ISO
12100:2010, EN 61000-6-3:2007+A1:2011+AC:2012,
EN 61000-6-1:2007, EN IEC 63000:2018.

Za izdelke s funkcijo Bluetooth® tudi: ETSI EN 301
489-1 v.1.9.2, ETSI EN 301 489-17 v.3.2.4, ETSI EN
300 328 v.2.2.2.

Številke potrdila: 0404/23/2585.

Priglašeni organ: 0404, SMP Svensk Maskinprovning
AB, Box 4053, SE-904 03 Umeå, Sweden, je opravil
tipski preizkus v skladu z direktivo ES o strojih (2006/42/
ES); člen 12, klavzula 3b.

Družba SMP Svensk Maskinprovning AB je tudi
preverila skladnost z Prilogo V Direktive sveta
2000/14/ES.

Za informacije v zvezi z emisijami hrupa glejte poglavje
Tehnični podatki na strani 62.

Huskvarna, 2023-09-15

Stefan Holmberg, direktor oddelka za raziskave in
razvoj, tehnološko upravljanje, Husqvarna AB

Odgovorna oseba za tehnično dokumentacijo.



Registrirane blagovne znamke

Besedna znamka in logotipi *Bluetooth®* so registrirane
blagovne znamke v lasti *Bluetooth SIG, inc.* Vsaka
uporaba teh oznak s strani Husqvarna je na podlagi
licence.



www.husqvarna.com

Originalanweisungen
Izvirna navodila

1143510-45



2023-10-13