



Husqvarna®



Navodila za uporabo
HUSQVARNA AUTOMOWER®
520/550



SL, Slovenščina

Pred začetkom uporabe stroja natančno preberite navodila za uporabo in se prepričajte, da ste jih razumeli.

VSEBINA

1 Varnost		5 Vzdrževanje	
1.1 Varnostne definicije.....	3	5.1 Uvod – vzdrževanje.....	32
1.2 Splošna varnostna navodila.....	3	5.2 Urnik vzdrževanja.....	32
1.3 Varnostna navodila za namestitev.....	4	5.3 Izdelek očistite.....	33
1.4 Varnostna navodila za uporabo.....	4	5.4 Zamenjava rezil.....	34
1.5 Varnostna navodila za vzdrževanje.....	4	5.5 Zamenjava kolesnih ščetk.....	34
1.6 Varna uporaba baterije.....	4	5.6 Baterija.....	34
1.7 Dvigovanje in premikanje izdelka.....	5	5.7 Zimsko servisiranje.....	34
2 Uvod		6 Odpravljanje težav	
2.1 Podpora.....	6	6.1 Uvod – odpravljanje težav.....	36
2.2 Opis izdelka.....	6	6.2 Sporočila o napakah.....	36
2.3 Pregled izdelka.....	7	6.3 Informacijska sporočila.....	41
2.4 Simboli na izdelku.....	8	6.4 Indikatorska lučka na polnilni postaji.....	43
2.5 Simboli v aplikaciji Automower® Connect.....	8	6.5 Indikatorska lučka LED na izdelku.....	43
2.6 Simboli na bateriji.....	9	6.6 Znaki.....	44
2.7 Splošna navodila.....	9	6.7 Iskanje poškodb omejevalne zanke.....	45
2.8 Pregled strukture nastavitv Automower®		7 Transport skladiščenje in odstranitev	
Connect (1).....	10	7.1 Prevoz.....	48
2.9 Pregled strukture nastavitv Automower®		7.2 Skladiščenje.....	48
Connect (2).....	11	7.3 Odstranitev.....	48
2.10 Pregled strukture nastavitv Automower®		8 Tehnični podatki	
Connect (3) in (Bluetooth® samo za		8.1 Tehnični podatki.....	49
povezljivost kratkega dosega s tehnologijo).....	12	8.2 Registrirane blagovne znamke.....	51
3 Namestitve		9 Originalna izjava EU o skladnosti	
3.1 Uvod – namestitve.....	13	10 Izjava EU o skladnosti	
3.2 Glavne komponente za namestitve.....	13		
3.3 Priprava na namestitve.....	13		
3.4 Pred namestitvijo žic.....	13		
3.5 Namestitev izdelka.....	18		
3.6 Namestitev kabla na mesto s klini.....	20		
3.7 Zakop omejevalne zanke ali vodilnega kabla.....	20		
3.8 Podaljšanje omejevalne zanke ali			
vodilnega kabla.....	20		
3.9 Po namestitvi izdelka.....	20		
3.10 Automower® Connect.....	21		
3.11 Nastavitve v Automower® Connect.....	22		
4 Delovanje			
4.1 Glavno stikalo.....	30		
4.2 Začetek.....	30		
4.3 Način delovanja – Zagon.....	30		
4.4 Način delovanja - Parkiraj.....	30		
4.5 Izklop izdelka.....	31		
4.6 Izklop izdelka.....	31		
4.7 Polnjenje baterije.....	31		

1 Varnost

1.1 Varnostne definicije

Opozorila, svarila in opombe opozarjajo na posebej pomembne dele priročnika.



OPOZORILO: Se uporabi, če obstaja nevarnost telesne poškodbe ali smrti uporabnika ali opazovalcev ob neupoštevanju navodil v tem priročniku.



POZOR: Se uporabi, če obstaja nevarnost poškodbe izdelka, drugih materialov ali okolice ob neupoštevanju navodil v tem priročniku.

Opomba: Se uporabi za podajanje podrobnejših informacij, potrebnih v dani situaciji.

1.2 Splošna varnostna navodila



OPOZORILO: Pred uporabo izdelka preberite navodila v povezavi z opozorili v nadaljevanju.

- Pred uporabo tega izdelka morate pozorno prebrati navodila za uporabo ter jih razumeti. Navodila shranite za poznejšo uporabo.
- Ta stroj ni namenjen uporabi s strani otrok ali oseb z omejenimi telesnimi, zaznavalnimi ali duševnimi sposobnostmi (ki bi lahko imele posledice za varno upravljanje izdelka) ali oseb z nezadostnimi izkušnjami in znanjem, razen če jih pri uporabi nadzoruje ali jim o uporabi svetuje oseba, ki je odgovorna za njihovo varnost. Vendar zahteve EU omogočajo, da ta stroj lahko uporabljajo otroci, stari 8 let in več, ter osebe z omejenimi telesnimi, zaznavalnimi ali duševnimi sposobnostmi ali s pomanjkanjem izkušenj in znanja, če so pri tem pod nadzorom ali jih o varni uporabi ter morebitnih nevarnostih podučil odgovorna oseba. Otroci se z napravo ne smejo igrati. Otroci naprave brez nadzora ne smejo čistiti, ali opravljati običajnih uporabnikovih vzdrževalnih posegov.
- Izdelek lahko uporabljate le z opremo, ki jo priporoča Husqvarna. Vse druge vrste uporabe so nepravilne.
- Izdelka ne uporabljajte, če so v delovnem območju tudi druge osebe, še posebej otroci, ali živali.
- Če izdelek uporabljate na javnih površinah, je treba v delovno območje namestiti opozorilne oznake. Znaki morajo imeti naslednje besedilo:
 - Opozorilo! Avtomatska kosilnica! Ne približujte se stroju! Pazite na otroke!
 - Ne dotikajte se premičnih nevarnih delov, na primer diska z rezili, preden se ti ne zaustavijo popolnoma.
 - Preden odstranite blokado, opravite vzdrževanje ali pregled izdelka in če začne slednji neobičajno vibrirati, ga izklopite. Pred ponovnim zagonom izdelka se prepričajte, da ta ni poškodovan. Ne uporabljajte poškodovanega ali pokvarjenega izdelka.
 - Če pride do poškodbe ali nesreče, poiščite zdravniško pomoč.
 - Napajalnega kabla in podaljška ne postavljajte v delovno območje. S tem lahko poškodujete kable.
 - Poškodovanega kabla ali vtiča ne priklaplajte in se ju ne dotikajte, dokler ju ne izkločite iz električne vtičnice. Če se kabel med delovanjem poškoduje, izkločite vtič iz električne vtičnice. Obrabljen ali poškodovan kabel poveča nevarnost električnega udara. Poškodovani kabel mora zamenjati servisno osebje.
 - Pri priključevanju napajalnega kabla v električno vtičnico uporabljajte napravo na diferencialni tok (RCD) s sprožilnim tokom največ 30 mA.
 - Izdelek polnite le v priloženi polnilni postaji. Za več informacij o varni odstranitvi baterije glejte *Odstranitev na strani 48*. Napačna uporaba lahko povzroči električni udar, pregrevanje ali iztekanje korozivne tekočine iz baterije. V primeru iztekanja elektrolita izperite z vodo nevtralizacijskim sredstvom. Če zaide korozivna tekočina v oči, poiščite zdravniško pomoč.
 - Uporabljajte samo originalne baterije, ki jih priporoča Husqvarna. Varnost izdelka je mogoče zagotoviti samo z originalnimi baterijami. Ne uporabljajte baterij za enkratno uporabo.
 - Upošteвайте navodila za namestitve, ki vključujejo določevanje delovnega območja. Oglejte si razdelek *Namestitve na strani 13*.
 - Upošteвайте navodila o zagonu in upravljanju izdelka; glejte *Delovanje na strani 30*.
 - Če se približuje nevihta, Husqvarna priporoča, da odklopite napajalni kabel in vse kable do polnilne postaje in tako zmanjšate nevarnost poškodb električnih komponent. Ko bo nevarnost nevihte minila, znova priključite napajalni kabel in preostale kable. Pomembno je, da so vsi kabli pravilno nameščeni.
 - Upošteвайте navodila za vzdrževanje in po potrebi uporabljajte originalne nadomestne dele Husqvarna; glejte *Vzdrževanje na strani 32*.
 - Za tehnične podatke, kot so teža, mere in vrednosti emisij hrupa, si oglejte *Tehnični podatki na strani 49*.

- Uporabnik je odgovoren za nesreče ali nevarnosti, ki jih povzročijo drugim ljudem ali njihovi lastnini.
- Izdelek lahko uporabljajo oziroma vzdržujejo ter popravljajo samo osebe, ki so v celoti seznanjene z njegovimi posebnimi lastnostmi in varnostnimi predpisi.
- Izvirne oblike izdelka ni dovoljeno spreminjati.
- Upoštevajte nacionalne predpise o električni varnosti.
- Družba Husqvarna ne jamči za popolno združljivost med izdelkom in drugimi vrstami brezžičnih sistemov, kot so daljinski upravljalniki, radijski prenosniki ali enakovredne naprave.
- Vgrajen alarm je zelo glasen. Pri notranji uporabi izdelka bodite izjemno previdni.
- Temperaturni razpon za uporabo in skladiščenje je 0–50 °C. Razpon temperature za polnjenje je 0–45 °C. Previsoke temperature lahko povzročijo poškodbe izdelka.
- Če so v delovnem območju osebe, še posebej otroci ali živali, izberite način parkiranja ali pa izklopite izdelek. Glejte *Izklop izdelka na strani 31* Husqvarna priporoča, da izdelek nastavite na delovanje, ko na delovnem območju ni aktivnosti. Izdelek lahko ponoči na delovnem območju poškoduje živali, na primer ježe. Glejte *Urnika na strani 22*.
- Prepričajte se, da na zelenici ni predmetov, kot so kamni, veje, orodja ali igrače. Če rezila zadenejo ob predmet, se lahko poškodujejo.
- Ne dvigajte ali kako drugače premikajte izdelka, ko je vklopljen.
- Izdelek ne sme trčiti v osebe ali živali. Če oseba ali žival prekrži pot izdelku, slednjega nemudoma zaustavite. Glejte *Izklop izdelka na strani 31*.
- Na izdelek ali njegovo polnilno postajo ne postavljajte predmetov.
- Ne uporabljajte izdelka, če gumb **STOP** ne deluje.
- Izdelek vedno izklopite, ko ga ne uporabljate. Izdelek se lahko zažene šele po vnosu pravilne kode PIN.
- Izdelka ni dovoljeno uporabljati hkrati s sistemom ugreznih zalivalnikov. Z uporabo funkcije *Urnika* zagotovite, da izdelek in sistem ugreznih zalivalnikov ne bosta delovala sočasno. Glejte *Urnika na strani 22*.
- Izdelka ne uporabljajte, če na delovnem območju stoji voda. Na primer, če med močnim deževjem nastanejo luže.

1.3 Varnostna navodila za namestitev



OPOZORILO: Pred uporabo izdelka preberite navodila v povezavi z opozorili v nadaljevanju.

- Polnilne postaje, vključno z dodatno opremo, ne nameščajte na mesto, ki je 60 cm ali manj oddaljeno od vnetljivih snovi. V primeru nepravilnega delovanja lahko pride do pregrevanja polnilne postaje in napajalnika, kar lahko povzroči nevarnost požara.
- Napajalnika ne namestite na višino, na kateri obstaja nevarnost, da ga zalije voda. Napajalnika ne postavite na tla.
- Napajalnika ne zapirajte. Kondenzirana voda lahko škoduje napajalniku in poveča tveganje električnega udara.
- Za Kanado/ZDA. V primeru nameščenega vira napajanja na prostem: Nevarnost električnega udara. Namestite le vtičnico razreda A GFCI (RCD) s pokrovom, ki je odporna na vremenske vplive z ali brez nameščenega pokrova vtičnice.
- Polnilne postaje ne namestite v območju, kjer je nevarnost stoječe vode.

1.4 Varnostna navodila za uporabo



OPOZORILO: Pred uporabo izdelka preberite navodila v povezavi z opozorili v nadaljevanju.

- Z rokami in nogami se ne približujte vrtljivim rezilom. Z rokami ali nogami nikoli ne segajte v bližino izdelka ali pod njega, ko je izdelek vklopljen.

1.5 Varnostna navodila za vzdrževanje



OPOZORILO: Pred vzdrževanjem izdelka preberite naslednja opozorilna navodila.

- Pred vzdrževanjem izdelka morate izdelek **izklopiti**.
- Izdelka ne čistite z visokotlačnim čistilnikom. Izdelka ne čistite s topli.
- Preden se lotite čiščenja ali vzdrževanja polnilne postaje, izključite vtič iz polnilne postaje.

1.6 Varna uporaba baterije



OPOZORILO: Pred uporabo izdelka preberite navodila v povezavi z opozorili v nadaljevanju.

- Litij-ionske baterije lahko v primeru razgradnje, kratkega stika ter izpostavljenosti vodi, ognju ali visokim temperaturam eksplodirajo ali povzročijo požar. Ravnajte previdno, ne razgrajujte in ne odpirajte baterije ter je ne izpostavljajte električnim ali mehanskim poškodbam. Ne skladiščite neposredno izpostavljeno sončnim žarkom.

1.7 Dvigovanje in premikanje izdelka



OPOZORILO: Preden izdelek dvignete, ga morate izklopiti. Izdelek je onemogočen, ko je **glavno stikalo** nastavljeno v položaj 0.



POZOR: Ne dvigajte izdelka, ko je parkiran v polnilni postaji, saj lahko poškodujete polnilno postajo in/ali izdelek. Pritisnite gumb **STOP** in izdelek izvlecite iz polnilne postaje, šele nato ga dvignite.

1. Pritisnite gumb **STOP**, da zaustavite izdelek.

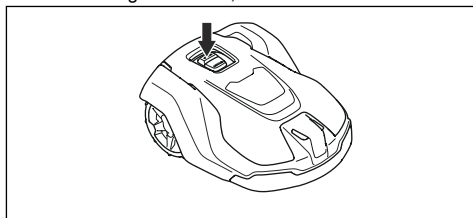

2. **Glavno stikalo** postavite v položaj 0.

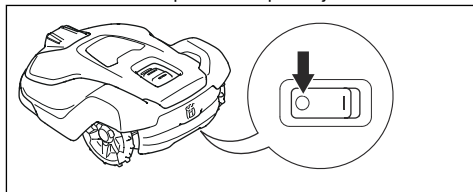

3. Izdelek dvignite tako, da ga držite za ročaj in je disk z rezili obrnjen stran od vašega telesa.

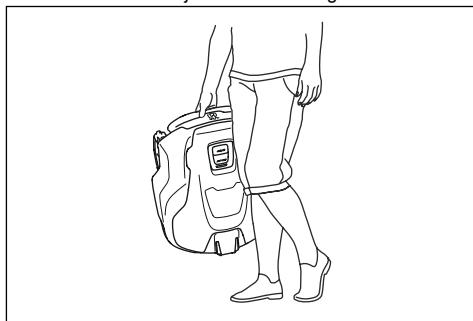

2 Uvod

Serijska številka:

Številka izdelka:

PIN-koda:

Serijska številka in številka izdelka sta navedeni na tipski ploščici izdelka in embalaži izdelka.

- Registrirajte izdelek na www.husqvarna.com. Za registracijo izdelka vnesite serijsko številko izdelka, številko izdelka in datum nakupa.

2.1 Podpora

Za podporo o izdelku se obrnite na servisnega zastopnika Husqvarna.

2.2 Opis izdelka

Opomba: Husqvarna redno posodablja videz in funkcionalnost svojih izdelkov. Glejte *Podpora na strani 6*.

Izdelek je robotska kosilnica. Izdelek ima akumulatorsko napajanje in travo kosi samodejno. V ponavljajočem zaporedju kosi in se polni. Vzorec premikanja je naključen, kar omogoča enakomerno pokošeno travo in jo predvsem manj obrabi. Omejevalna zanka in vodilni kabel upravljata premikanje izdelka znotraj delovnega območja. Senzorji v izdelku zaznavajo, ko se približujejo omejevalni zanki. Sprednji del izdelka vedno zapelje določeno razdaljo čez omejevalno zanko, preden se kosilnica obrne. Ko izdelek naleti na oviro ali se približa omejevalni zanki, izbere novo smer premikanja.

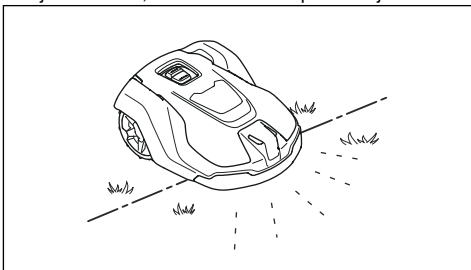

Uporabnik nastavi delovanje v aplikaciji Automower® Connect. Na aplikaciji so prikazane izbrane in možne nastavitve delovanja ter način delovanja izdelka.

2.2.1 Način košnje

Način pogoste košnje izboljšuje kakovost trave in zmanjšuje potrebo po uporabi gnojil. Zbiranje trave ni potrebno.

2.2.2 Iskanje polnilne postaje

Izdelek deluje, dokler stanje napolnjenosti baterije ni nizko, nato pa se začne pomikati proti polnilni postaji. Izdelek lahko polnilno postajo najde na 3 načine. Glejte *Iskanje polnilne postaje na strani 24*.

2.2.3 Automower® Connect

Automower® Connect je mobilna aplikacija, ki omogoča oddaljeno izbiranje delovnih nastavitev. Glejte *Automower® Connect (samo Bluetooth®) na strani 28*.

2.3 Pregled izdelka

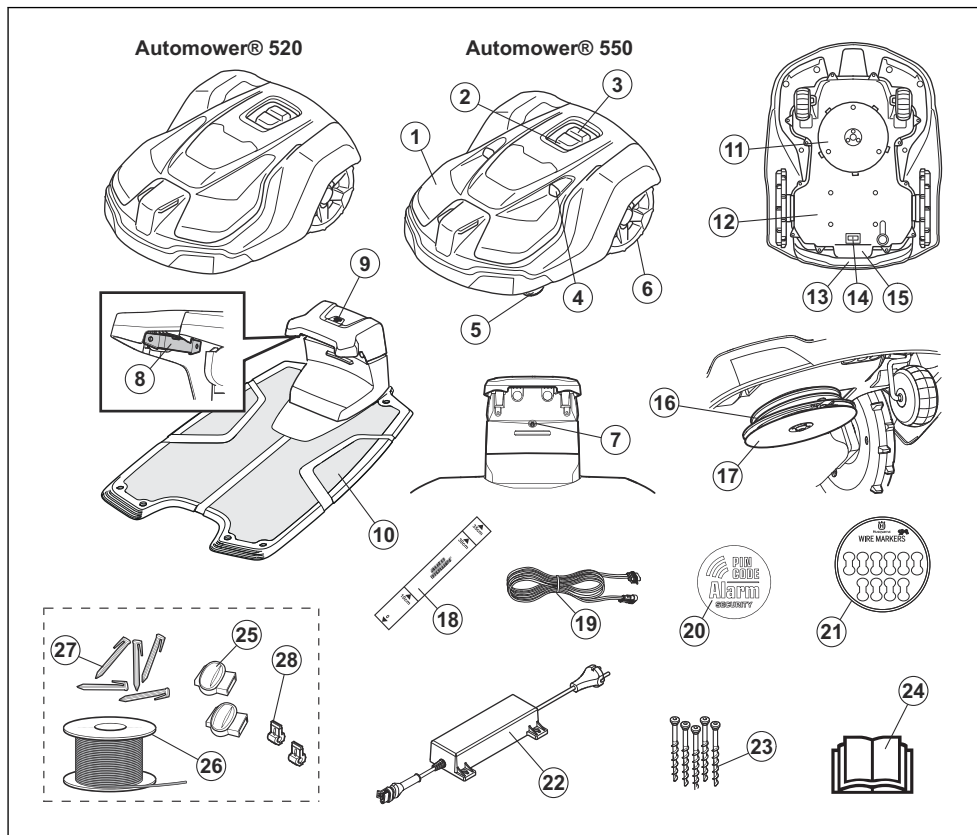

- | | |
|--|---|
| 1. Ohišje | 15. Tipka ploščica (vključno z identifikacijsko kodo izdelka) |
| 2. Indikatorska lučka LED na izdelku | 16. Disk z rezili |
| 3. Gumb STOP/START | 17. Drsna plošča |
| 4. Ultrazvočni senzorji | 18. Merilna šablona |
| 5. Prednji kolesi | 19. Nizkonapetostni kabel |
| 6. Zadnji kolesi | 20. Opozorilna nalepka |
| 7. Indikatorska lučka LED na polnilni postaji | 21. Označevalci za kabel |
| 8. Kontaktni spoji polnilne postaje | 22. Napajalnik ¹ |
| 9. Gumb za parkiranje | 23. Vijaki za pritrditev polnilne postaje |
| 10. Polnilna postaja | 24. Navodila za uporabo in kratka navodila |
| 11. Rezalni sistem | 25. Spojnik za kabel za zanko ² |
| 12. Ohišje z elektroniko, akumulatorjem in motorji | 26. Kabel za omejevalno zanko in vodilni kabel ³ |
| 13. Ročaj | |
| 14. Glavno stikalo | |

¹ Videz je lahko za različne trge drugačen.

² Je del kompleta za namestitev, ki je na prodaj ločeno.

³ Glejte opombo 2.

27. Klini⁴

28. Priključek žice zanke⁵

2.4 Simboli na izdelku

Na izdelku lahko najdete naslednje oznake. Pozorno jih preberite.



OPOZORILO: Pred uporabo izdelka preberite uporabniška navodila.



OPOZORILO: Pred deli ali dviganjem izdelek onemogočite.



OPOZORILO: Med delovanjem bodite na varni razdalji od izdelka. Z dlanmi in stopali se ne približujte vrtljivim rezilom.



OPOZORILO: Ne vozite se na izdelku. Rok ali nog ne približajte ali postavite pod izdelek.

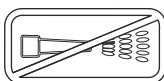

Za čiščenje izdelka ne uporabljajte visokotlačnega čistilnika ali vodnega curka.

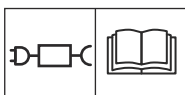

Uporabite odstranljivi napajalnik, kot je opredeljeno na tipski ploščici ob simbolu.



Izdelek je v skladu z veljavnimi direktivami EU.



Izdelek je v skladu z veljavnimi direktivami UK.



Izdelka ni dovoljeno zavreči med običajne gospodinske odpadke. Izdelek mora biti recikliran v skladu z lokalnimi predpisi.



Ohišje vključuje sestavne dele, ki so občutljivi na elektrostatično razelektritev (ESD). Tudi ohišje je treba znova zapečatiti na strokoven način. Zaradi tega lahko ohišje odprejo samo pooblašeni serviserji. Poškodovano tesnilo lahko vpliva na veljavnost celotne garancije ali njenih delov.

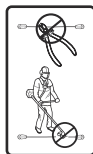

Niskonapetostnega kabla ni dovoljeno krajšati, podaljševati ali razvejiti.

V bližini niskonapetostnega kabla ne uporabljajte trimerja. Pri obrezovanju žive meje pazite v območju speljave kabla.

2.5 Simboli v aplikaciji Automower® Connect



Meni urnika se uporablja za nastavev časa košnje.



Meni višine košnje uporabniku omogoča, da nastavi višino košnje za izdelek.



Meni delovanja se uporablja za ročne nastavitve med delovanjem.



Meni namestitve se uporablja za ročne nastavitve namestitve.



Meni dodatne opreme se uporablja za nastavitve dodatne opreme.



Meni nastavev se uporablja za splošne nastavitve izdelka. (na voljo samo za povezljivost kratkega dosega s tehnologijo Bluetooth®)



Varnostni meni operaterju omogoča izbiranje med 3 stopnjami varnosti. (na voljo samo za povezljivost kratkega dosega s tehnologijo Bluetooth®)

⁴ Glejte opombo 2.

⁵ Glejte opombo 2.



V aplikaciji Automower® Connect uporabnik omogoči in onemogoči modul Automower® Connect na izdelku. (na voljo samo za povezljivost kratkega dosega s tehnologijo Bluetooth®)

2.6 Simboli na bateriji



OPOZORILO: Litij-ionske baterije lahko v primeru razgradnje, kratkega stika ali neprimerne ravnanja eksplodirajo ali povzročijo požar. Ne izpostavljajte vodi, ognju ali visokim temperaturam.



Preberite navodila za uporabnika.



Baterije ne odvrzite v ogenj in je ne izpostavljajte virom vročine.



Baterije ne potaplajte v vodo.

2.7 Splošna navodila

Za lažje razumevanje vsebine teh navodil za uporabo se uporablja naslednji sistem označb:

- Besedilo v *ležeči pisavi* se prikazuje v aplikaciji Automower® Connect ali se nanaša na katerega od drugih razdelkov v teh navodilih za uporabo.
- Besedilo v **krepki** pisavi označuje gumbe na izdelku ali v aplikaciji Automower® Connect.

2.8 Pregled strukture nastavitv Automower® Connect (1)

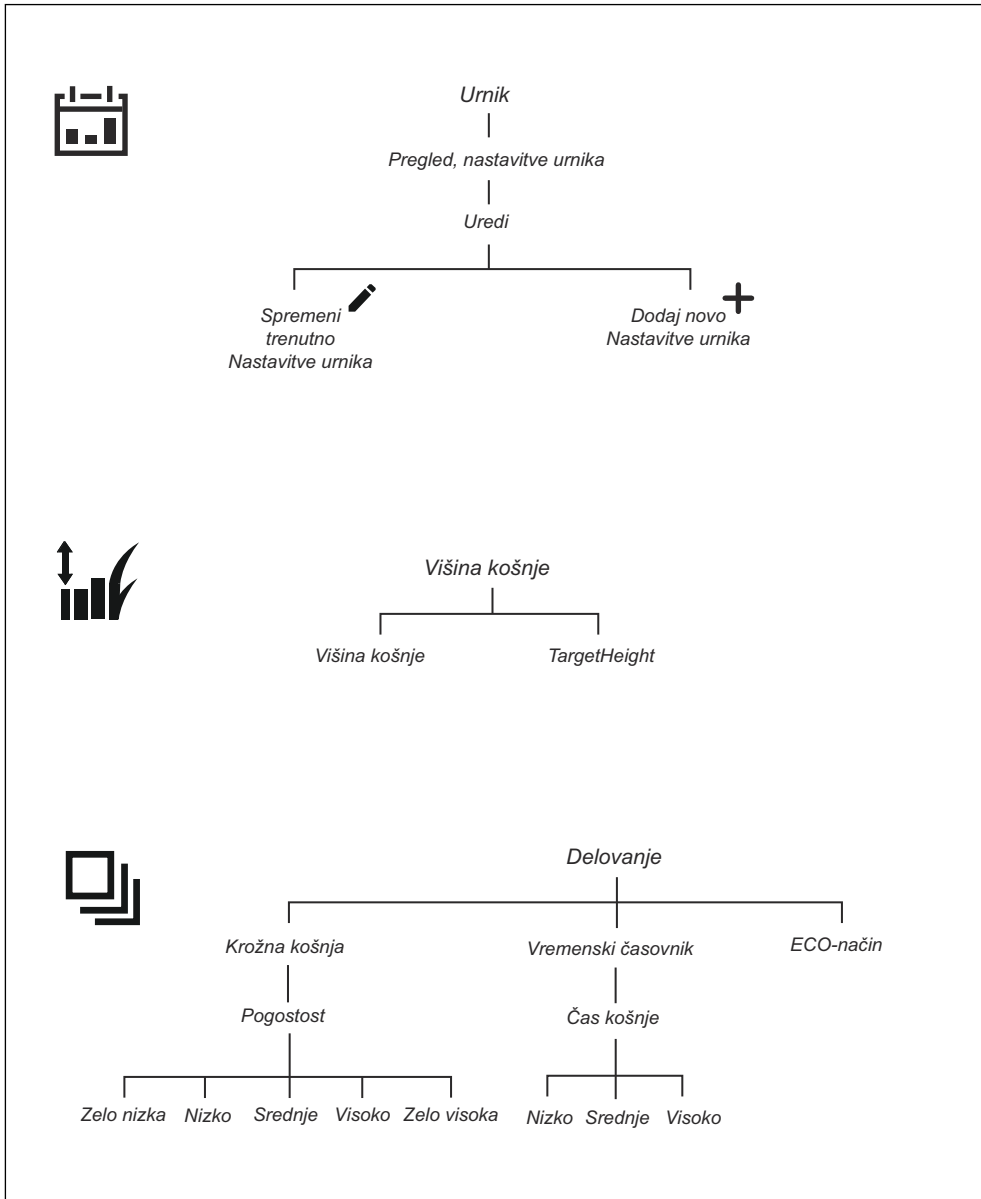

2.9 Pregled strukture nastavitve Automower® Connect (2)

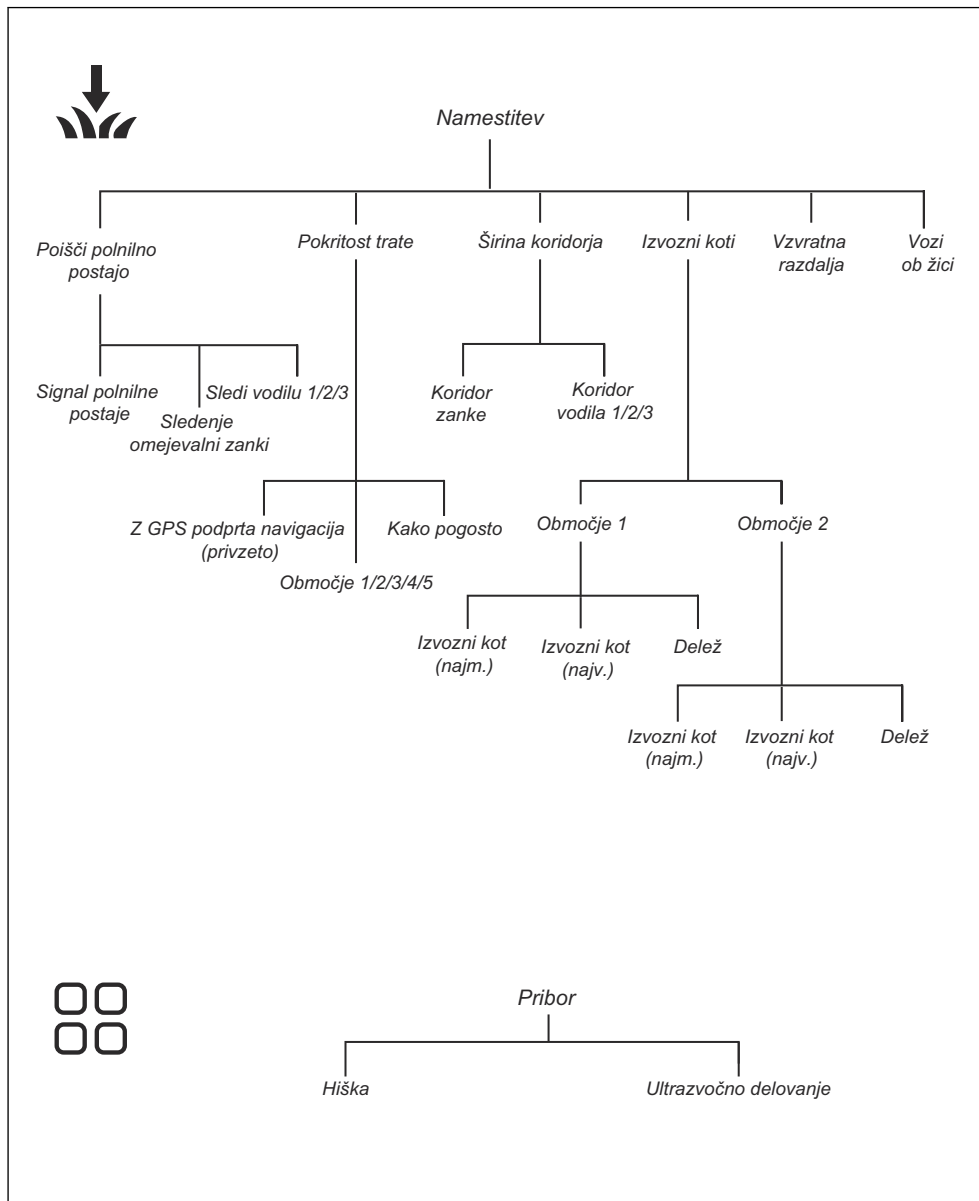

2.10 Pregled strukture nastavitve Automower® Connect (3) in (Bluetooth® samo za povezljivost kratkega dosega s tehnologijo)

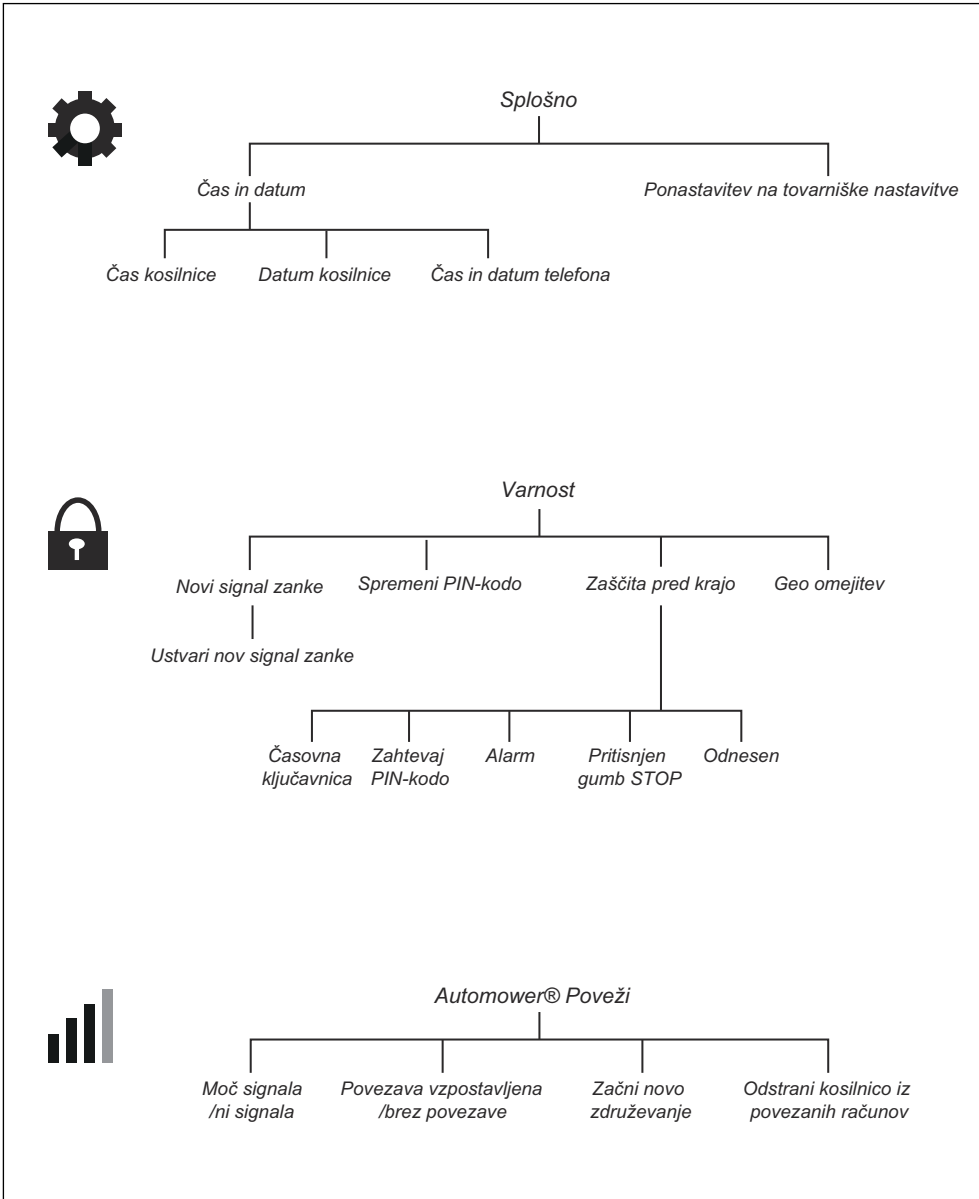

3 Namestititev

3.1 Uvod – namestititev



OPOZORILO: Pred namestitvijo izdelka, morate prebrati in razumeti poglavje o varnosti.



POZOR: Uporabljajte originalne nadomestne dele in material za namestitev.

Opomba: Za dodatne informacije za namestitev glejte www.husqvarna.com.

Automower® 550 ima Automower® Club Solution, kjer lahko v isti namestitvi uporabite 2 ali 3 izdelke, glejte razdelek *Automower® Club Solution na strani 18*.

3.2 Glavne komponente za namestitev

Namestitev vključuje naslednje sestavne dele:

- Robotska vrtna kosilnica, ki samodejno kosi travo.
- Polnilna postaja, ki ima 3 naloge:
 - Pošilja krmilne signale prek omejevalne zanke.
 - Pošilja krmilne signale prek vodilnega kabla, da lahko izdelek sledi vodilnemu kablu do določenih oddaljenih območij na vrtu in zlahka najde pot nazaj do polnilne postaje.
 - Zamenjava izdelka.
- Napajalnik, ki je povezan s polnilno postajo in napajalno vtičnico z napetostjo 100–240 V.
- Kabel za zanko, ki se napelje po delovnem območju ter okoli predmetov in rastlin, kjer izdelek ne sme kositi. Kabel za zanko se uporablja kot omejevalna zanka in vodilni kabel.

3.3 Priprava na namestitev

Pred namestitvijo izdelka preberite poglavje o namestitvi. Za pravilno delovanje izdelka mora biti namestitev izvedena natančno.

- Pripravite načrt delovnega območja z vsemi ovirami. Tako boste lažje določili mesta za namestitev polnilne postaje, omejitvene zanke in vodilnega kabla.
- Na načrtu označite mesta namestitve polnilne postaje, omejevalne zanke in vodilnega kabla.
- Na načrtu označite mesto povezave vodilnega kabla z omejevalno zanko. Glejte *Za namestitev vodilnega kabla na strani 19*.
- Zapolnite luknje v zelenici in jo tako izravnajte.



POZOR: Luknje v zelenici, napolnjene z vodo, lahko poškodujejo izdelek.

- Pred namestitvijo izdelka pokosite travo. Najvišja dovoljena višina trave je 10 cm/4 palcev.

Opomba: V prvih tednih, po namestitvi, bo raven hrupa med košnjo trave morda višja kot običajno. Po določenem času se raven hrupa zmanjša.

3.4 Pred namestitvijo žic

Odločite se lahko, da žice pritrdite s klini oz. jih zakopljete. Za isto delovno območje lahko uporabite 2 postopka.



POZOR: Če v delovnem območju uporabljate prezračevalnik, omejevalno zanko in vodilni kabel zakopljite, da ju ne poškodujete.

3.4.1 Za pregled mesta za namestitev polnilne postaje

- Pred polnilno postajo ohranajte najmanj 2 m (7 ft) prostora. Glejte *Pregled mesta za namestitev vodilnega kabla na strani 17*.
- Desno in levo od središča polnilne postaje ohranite vsaj 150 cm (60 in) prostora.
- Polnilno postajo postavite v bližini napajalne vtičnice.
- Polnilno postajo postavite na ravno površino.
- Podstavek polnilne postaje ne sme biti ukrvljen.

max. 5 cm / 2"

max. 5 cm / 2"

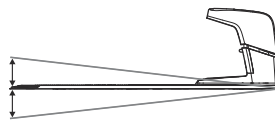

- Če sta na delovnem območju dva dela ločena s strmim naklonom, priporočamo, da polnilno postajo postavite v spodnji del.
- Polnilno postajo postavite v območje, ki je zaščiteno pred soncem.

- Če je polnilna postaja nameščena na otoku, je treba vodilni kabel priključiti na otok. Glejte *Za ustvarjanje otoka na strani 16*.

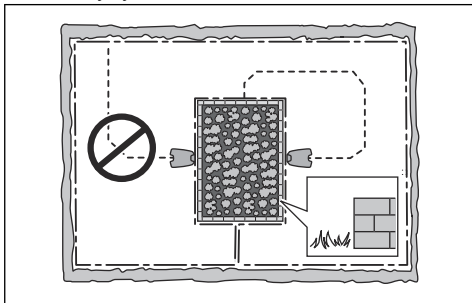

3.4.2 Pregled mesta za namestitev napajalnika



POZOR: Pazite, da rezila na izdelku ne poškodujejo nizkonapetostnega kabla.



POZOR: Nizkonapetostnega kabla ne postavljajte v navitje ali pod ploščo polnilne postaje. Navitje povzroča motnje s signalom polnilne postaje.

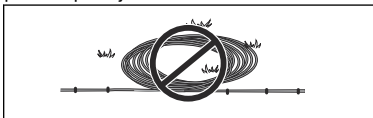

- Napajalnik postavite na mesto s streho in zaščito pred soncem in dežjem.
- Napajalnik postavite na mesto z dobrim pretokom zraka.
- Pri priklopu napajanja na električno vtičnico uporabite napravo na diferenčni tok (RCD) z sprožilnim tokom največ 30 mA.

Nizkonapetostni kabli različnih dolžin so na voljo kot dodatna oprema.

3.4.3 Pregled mesta za namestitev omejevalne zanke



POZOR: Med omejevalno zanko in vodnimi telesi, pobočji, prepadi ali javnimi cestami mora biti ovira, ki meri najmanj 15 cm/6 palca. Izdelek se tako ne poškoduje.



POZOR: Izdelku ne dovolite delovanja na gramozu.



POZOR: Ob namestitvi omejevalne zanke ne speljite v preostrih zavojih.



POZOR: Za natančno delovanje brez hrupa izolirajte vse ovire, kot so drevesa, korenine in kamne.

Omejevalno zanko je treba namestiti kot sklenjeno zanko okrog delovnega območja. Senzorji izdelka zaznavajo približevanje omejevalni zanki in izdelek izbere drugo smer. Vsi deli delovnega območja morajo biti oddaljeni največ 35 m/115 čevljev od omejevalne zanke.

Za enostavnejšo vzpostavitev povezave med vodilnim kablom in omejevalno zanko je priporočena izdelava ušesca za namestitev vodilnega kabla. Ušesce izdelajte iz približno 20 cm/8 palca omejevalne zanke.

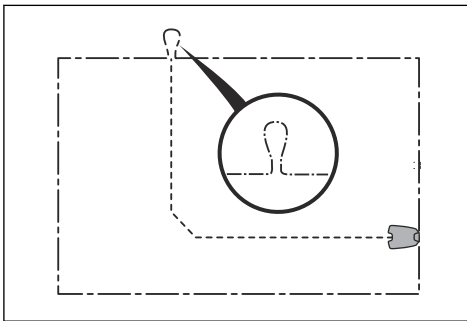

Opomba: Pred namestitvijo vodilnega kabla in omejevalne zanke pripravite načrt delovnega območja.

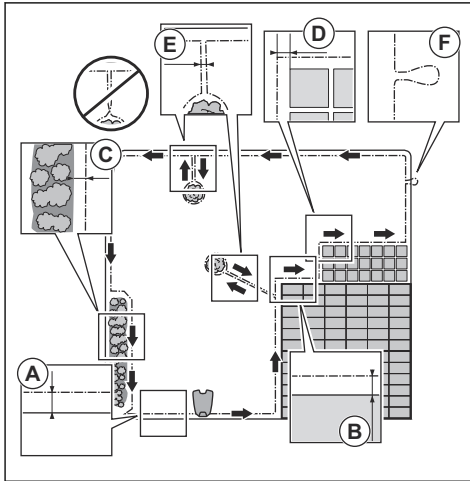

- Omejevalno zanko postavite okoli celotnega delovnega območja (A). Prilagodite razdaljo med omejevalno zanko in ovirami.
- Omejevalno zanko postavite 35 cm/14 palcev (B) od ovire, ki je visoka več kot 5 cm/2 palcev.

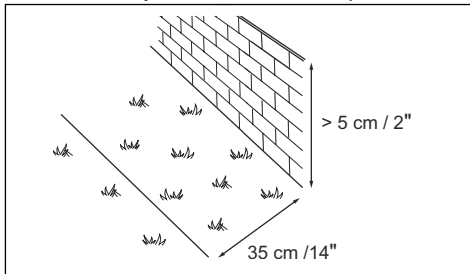

- Omejevalno zanko postavite 30 cm/12 palcev (C) od ovire, ki je visoka 1-5 cm/0.4-2 palcev.

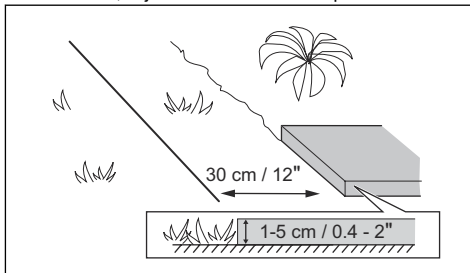

- Omejevalno zanko postavite 10 cm/4 palcev (D) od ovire, ki je nižja od 1 cm/0.4 palcev.

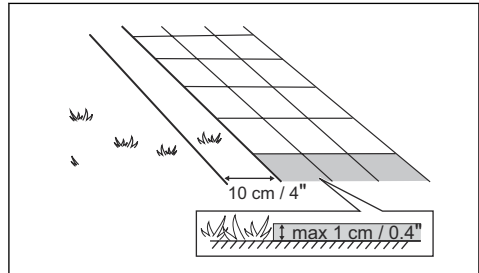

- Če imate kamnito tlakovano pot, ki je v isti višini kot trata, omejevalno zanko postavite pod tlakovci.

Opomba: Če je kamnito tlakovana pot široka vsaj 30 cm/12 palcev, za košnja trave ob tlakovcih uporabite tovarniško nastavitve funkcije *Vozi ob žici*. Glejte *Vožnja ob žici na strani 26*.

- Če ustvarite otok, omejevalno zanko, ki poteka do in od otoka, postavite blizu ene drugi (E). Žice vstavite v isti klin. Glejte *Za ustvarjanje otoka na strani 16*.
- Naredite pritrdišče (F), kjer bo vodilni kabel priključen na omejevalno zanko.

3.4.3.1 Za nameščanje omejevalne zanke na pobočju

Izdelek lahko uporabljate na klančinah: 45%. Dostop do presternih klančin mora biti onemogočen z omejevalno zanko. Naklon v odstotkih (%) je izračunan kot dvig terena na meter. Primer: 10 cm/100 cm = 10%.

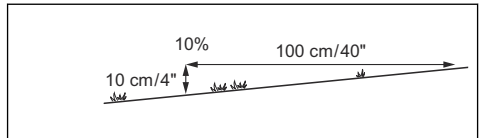

- Za pobočja, ki so znotraj delovnega območja strmejša od 45%, izolirajte pobočje z omejevalno zanko.
- Za pobočja vzdolž zunanega roba trate, ki so strmejša od 15%, omejevalno zanko namestite 20 cm (8 in) (A) od roba.
- Za pobočja, ki se nahajajo poleg javnih cest, vzdolž zunanjega roba pobočja postavite oviro, ki bo oddaljena najmanj 15 cm (6 in). Kot pregrado lahko uporabite steno ali ograjo.

3.4.3.2 Prehodi

Prehod je predel z omejevalno zanko na vsaki strani, ki povezuje 2 deli delovnega območja. Razdalja med omejevalno zanko na vsaki strani prehoda mora biti najmanj 60 cm (24 in).

Opomba: Če je prehod širok manj kot 2 cm (6.5 ft), skozi prehod namestite vodilni kabel.

Najmanjša priporočena razdalja med vodilnim kablom in omejevalno zanko je 30 cm (12 in). Izdelek vedno teče levo od vodilnega kabla, kot je videti v smeri proti polnilni postaji. Priporočljivo je, da je na levi strani vodilnega kabla (A) čim več prostora.

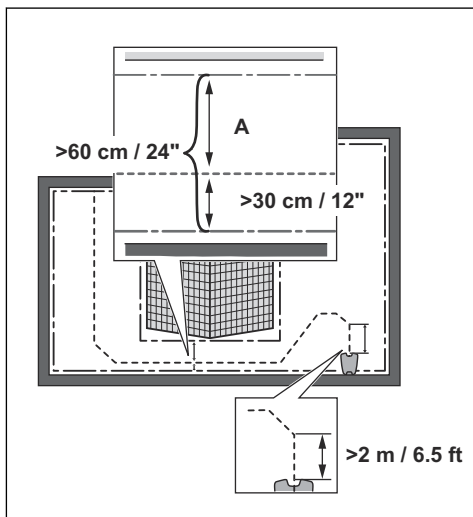

3.4.3.3 Za ustvarjanje otoka



POZOR: Predela omejevalne zanke ne namestite prek drugega. Predela omejevalne zanke morata biti vzporedna.



POZOR: Vodilni kabel ne sme biti napeljan čez omejevalno zanko.



POZOR: Izolirajte ali odstranite ovire, ki so nižje od 15 cm (5.9 in). Izolirajte ali odstranite ovire, ki se rahlo nagibajo, kot na primer kamenje, drevesa ali korenine. Tako boste preprečili poškodbe rezil.

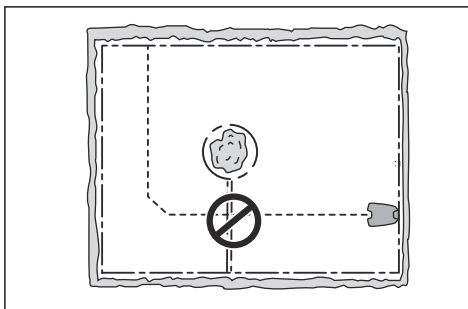

Če želite ustvariti otok, z omejevalno zanko osamite območja v delovnem območju. Priporočamo, da izolirate vse nepremične predmete v delovnem območju.

Nekatere ovire so odporne proti trkom, kot na primer drevesa ali grmičevje, ki merijo več kot 15 cm (5.9 in). Izdelek bo trčil ob oviro in nato izbral novo smer.

- Omejevalno zanko namestite na oviro in okrog nje, da naredite otok.
- Dva predela omejevalne zanke, ki potekata do in od otoka, namestite skupaj. Tako se bo izdelek pomikal po žici.
- 2 predela omejevalne zanke vstavite v isti klin.

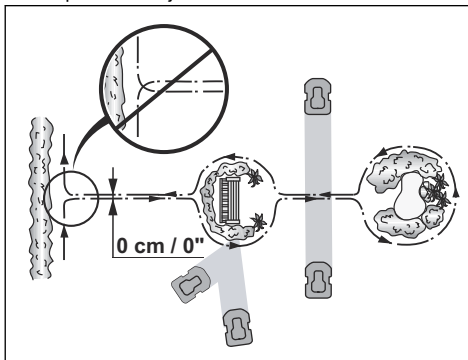

3.4.3.4 Za ustvarjanje sekundarnega območja

Če delovno območje vsebuje 2 območji, ki nista povezani s prehodom, ustvarite sekundarno območje (B). Glavno območje (A) je delovno območje s polnilno postajo.

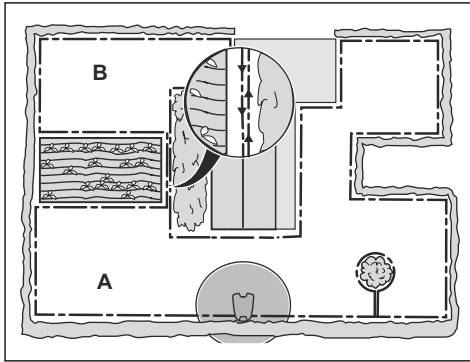

Opomba: Izdelek je treba ročno prestaviti z glavnega na sekundarno območje.

- Omejevalno zanko namestite okrog sekundarnega območja (B), da ustvarite otok. Glejte *Za ustvarjanje otoka na strani 16*.

Opomba: Omejevalno zanko je treba namestiti kot 1 sklenjeno zanko okrog celotnega delovnega območja (A + B).

Opomba: Med košnjo trave v sekundarnem območju mora biti izbran način *Sekundarno območje*. Glejte *Način delovanja – Zagon na strani 30*.

3.4.4 Pregled mesta za namestitvev vodilnega kabla

- Vodilni kabel namestite v ravni črti najmanj 2 m (7 ft) stran od polnilne postaje.
- Na levi strani vodilnega kabla, gledano v smeri polnilne postaje, pustite čim več prostora. Glejte *Za pregled mesta za namestitvev polnilne postaje na strani 13*.
- Vodilni kabel namestite vsaj 30 cm/12 palcev stran od omejevalne zanke.
- Ob namestitvi vodilnega kabla ne speljite v preostrih zavojih.

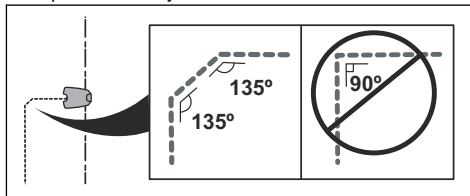

- Če je v delovnem območju pobočje, vodilni kabel namestite diagonalno po pobočju.

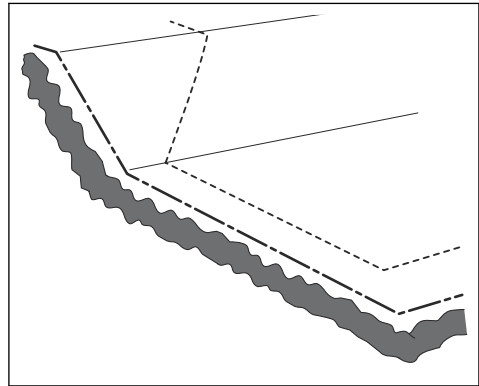

3.4.5 Primeri delovnega območja

- Če je polnilna postaja postavljena v majhnem območju (A), mora biti razdalja do omejevalne zanke najmanj 3 m (10 ft) pred polnilno postajo.
- Če ima delovno območje prehod (B) brez nameščene vodilne žice, je najmanjša priporočena razdalja med omejevalnimi zankami 2 m/6.5 ft. Ko je vodilna žica nameščena skozi prehod, je najmanjša priporočena razdalja med omejevalnimi zankami 60 cm/24 palcev.
- V primeru delovnega območja z ozkimi prehodi (B) lahko izdelek nastavite tako, da na določeni razdalji (C) najprej sledi in nato zapusti vodilni kabel. Nastavitve je mogoče spremeniti v *Pokritost trate na strani 25*.
- Uporabite z GPS podprto navigacijo, ki izdelek pomaga izbrati najbolj optimalno delovanje. Glejte *Pokritost trate na strani 25*.
- Če delovno območje vključuje sekundarno območje (D), glejte *Sekund. območje na strani 30*. Izdelek postavite v sekundarno območje in izberite način *Sekundarno območje*.

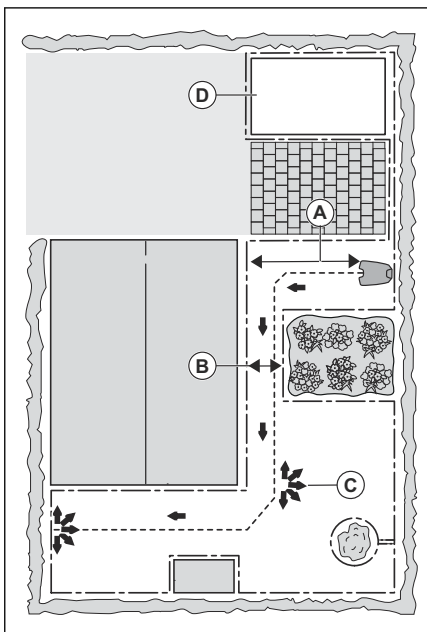

3.4.6 Automower® Club Solution

Automower® Club Solution omogoča uporabo 2 ali 3 izdelkov v eni namestitvi. V izdelku je potrebna posebna konfiguracija, namestitev omejevalne zanke in polnilne postaje pa je drugačna. Če želite uporabiti Automower® Club Solution, se obrnite na Husqvarna lokalnega zastopnika.

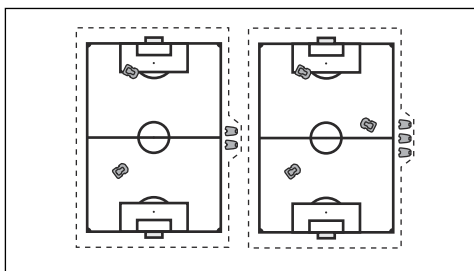

Omejevalno zanko in polnilne postaje namestite vzporedno. Največja širina delovnega območja je 70 m / 230 ft.

Spremembe pri uporabi Automower® Club Solution konfiguracije so:

- Izdelek v smeri urinega kazalca sledi omejevalni zanki, da najde polnilno postajo.
- Ne morete uporabljati vodilnih kablov.
- Gumba **za parkiranje** ne morete uporabiti.
- Hitrost diska z rezili in raven hrupa se povečata.

3.5 Namestitev izdelka

3.5.1 Orodja za namestitev

- Kladivo/plastični bat: Za enostavnejše zabijanje klinov v tla.
- Robilnik/ravna lopata: Za zakop omejevalne zanke.
- Kombinirane klešče: Za rezanje omejevalne zanke in stiskanje konektorjev.
- Nastavljive klešče: Za stiskanje spenk.

3.5.2 Za namestitev polnilne postaje



POZOR: V ploščo polnilne postaje ne vrtajte novih lukenj.



POZOR: Na podstavkih polnilne postaje ne postavite nog.



OPOZORILO: Napajalni kabel in kabelski podaljšek morata biti zunaj delovnega območja, da se ne poškodujeta.



OPOZORILO: Preden priključite nizkonapetostni kabel in napajalnik, se prepričajte, da sta vtiča čista in suha.

Napajalnik priklopite samo na napajalno vtičnico, povezano z napravo na diferencialni tok (RCD).

1. Prebrati in razumeti morate navodila o mestu, kamor namestite polnilno postajo. Glejte *Za pregled mesta za namestitev polnilne postaje na strani 13*.
2. Polnilno postajo postavite v izbrano območje.

Opomba: Polnilne postaje ne pritrdite na tla z vijaki, dokler vodilni kabel ni nameščen. Glejte *Za namestitev vodilnega kabla na strani 19*.

3. Priključite nizkonapetostni kabel v polnilno postajo.
4. Napajalnik namestite na višino najmanj 30 cm (12 palcev).

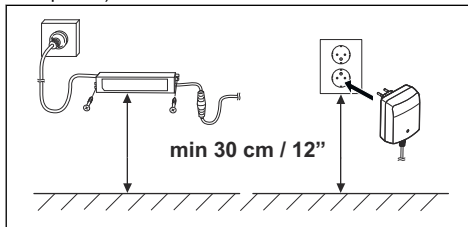

5. Kabel napajalnika priključite na vtičnico napetosti 100-240 V.

Opomba: Izdelek lahko polnite, ko priklopite polnilno postajo. Pri napeljevanju omejevalne zanke in vodilnega kabla namestite izdelek v polnilno postajo. Vključite izdelek, da začnete s polnjenjem. Glejte *Glavno stikalo na strani 30*. Izdelka ne začnite nastavljati, dokler ne dokončate namestitve.

6. Nizkonapetostni kabel s klini namestite v tla ali ga zakopljite. Glejte *Namestitev kabla na mesto s klini na strani 20* ali *Zakop omejevalne zanke ali vodilnega kabla na strani 20*.
7. Ko namestite omejevalno zanko in vodilni kabel, žice priključite na polnilno postajo. Glejte *Za namestitev omejevalne zanke na strani 19* in *Za namestitev vodilnega kabla na strani 19*.
8. Po namestitvi vodilnega kabla s priloženimi vijaki pritrdite polnilno postajo na tla. Glejte *Za namestitev vodilnega kabla na strani 19*.

3.5.3 Za namestitev omejevalne zanke



POZOR: Preostali kabel izravnajte, ne puščajte v navitju. Navitje povzroča motnje izdelka.

1. Omejevalno zanko postavite okoli celotnega delovnega območja. Namestitev začnite in končajte za polnilno postajo.
2. Razprite konektor in omejevalno zanko vstavite v konektor.

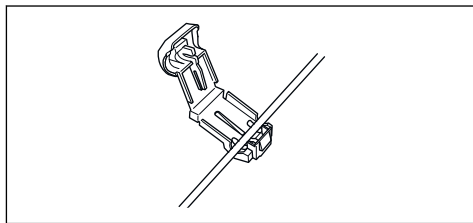

3. Konektor stisnite s kleščami.

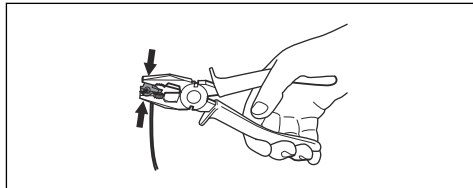

4. Omejevalno zanko odrežite 1-2 cm (0.4-0.8 in) nad vsakim konektorjem.
5. Desni konektor pritisnite na kovinsko nožico polnilne postaje z oznako "AR".

6. Levi konektor pritisnite na kovinsko nožico polnilne postaje z oznako "AL".

3.5.4 Za namestitev vodilnega kabla



POZOR: Združeni kabli ali sponke, zaščitene z izolirnim trakom, niso ustrezni primeri razcepitve. Vlažnost tal povzroči oksidacijo kablov in sčasoma prekinjen tokokrog.

1. Razprite konektor in vodilni kabel vstavite v konektor.
2. Konektor stisnite s kleščami.
3. Vodilni kabel odrežite 1-2 cm (0.4-0.8 in) nad vsakim konektorjem.
4. Vodilni kabel potisnite skozi režo na plošči polnilne postaje.
5. Konektor pritisnite na kovinsko nožico na polnilni postaji z oznako "G1", če sta v opremi, pa tudi "G2" in "G3".
6. Polnilno postajo odklopite iz napajalne vtičnice.
7. Konec vodilnega kabla vstavite v zaponko na omejevalni zanki.
8. Omejevalno zanko prerežite z ustreznimi škarjami za rezanje žic.
9. S spojnikom povežite vodilni kabel z omejevalno zanko.

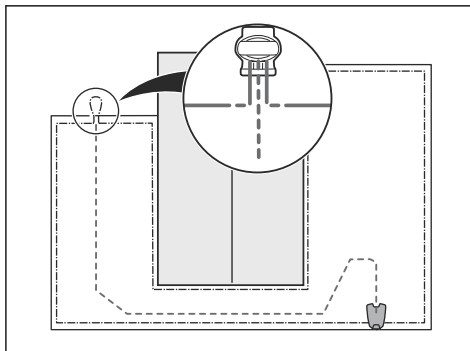

- a) 2 konca omejevalne zanke in konec vodilnega kabla vstavite v spojnik.

Opomba: Konci kablov morajo biti vidni skozi prozorni del spojnika.

- b) Gumb na spojniku pritisnite z nastavljivimi kleščami.

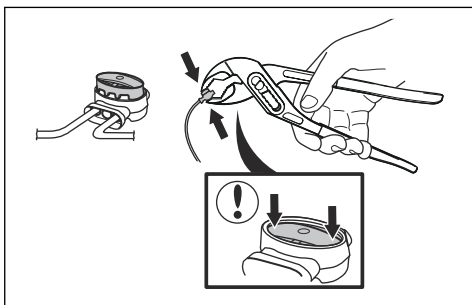

10. Vodilni kabel s klini pritrdite na tla ali ga zakopljite. Glejte *Namestitev kabla na mesto s klini na strani 20* ali *Zakop omejevalne zanke ali vodilnega kabla na strani 20*.
11. Polnilno postajo priključite v napajalno vtičnico.

3.6 Namestitev kabla na mesto s klini



POZOR: Prepričajte se, da sta omejevalna zanka in vodilni kabel s klini pritrjena ob tla.



POZOR: Če takoj po namestitvi travo pokosite prenizko, lahko poškodujete izolacijo kabla. Poškodbe izolacije lahko povzročijo motnje šele nekaj tednov oziroma mesecev pozneje.

1. Omejevalno zanko in vodilni kabel postavite na tla.
2. Klina namestite tako, da bo razdalja med njimi največ 30 cm (12 in).
3. Klina pritrdite v tla s kladivom ali plastičnim kladivom.

Opomba: Kabel je v nekaj tednih zaraščen s travo in ni viden.

3.7 Zakop omejevalne zanke ali vodilnega kabla

- Zarežite utor v tla z robilnikom ali ravno lopato.
- Omejevalno zanko ali vodilni kabel vstavite 1-20 cm / 0.4-8 in globoko v tla.

3.8 Podaljšanje omejevalne zanke ali vodilnega kabla

Opomba: Omejevalno zanko ali vodilni kabel podaljšajte, če je prekratek za delovno območje.

Uporabite originalne nadomestne dele, na primer spojnike.

1. Polnilno postajo odklopite iz napajalne vtičnice.
2. Na mestu, kjer boste namestili podaljšek, odrežite omejevalno zanko ali vodilni kabel s škarjami za rezanje žic.
3. Na mestu, kjer morate namestiti podaljšek, dodajte kabel.
4. Omejevalno zanko ali vodilni kabel namestite na mesto.
5. Vstavite konce kabla v spojnik.

Opomba: Konci omejevalne zanke ali vodilnega kabla morajo biti vidni skozi prozorni del spojnika.

6. S pomočjo nastavljenih klešč potisnite pokrov navzdol na spojnik, da pritrdite žice v spojnik.

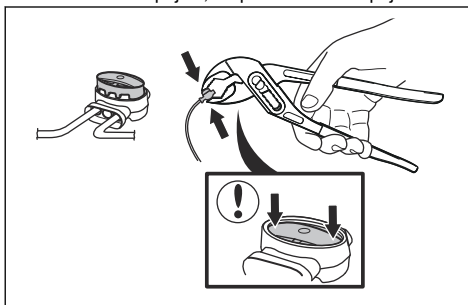

7. Omejevalno zanko ali vodilni kabel namestite na mesto s klini.
8. Polnilno postajo priključite v napajalno vtičnico.

3.9 Po namestitvi izdelka

3.9.1 Vizualno preverjanje polnilne postaje

1. Prepričajte se, da indikatorna lučka LED na polnilni postaji sveti zeleno.
2. Če indikatorna lučka LED ne sveti zeleno, preverite namestitev. Glejte *Indikatorna lučka na polnilni postaji na strani 43 in Za namestitev polnilne postaje na strani 18*.

3.9.2 Opravljanje osnovnih nastavitvev

Ob prvem vklopu izdelka je treba opraviti nekaj osnovnih nastavitvev, preden lahko izdelek začne delovati. Potrebno je na primer združiti izdelek in polnilno postajo, medtem ko lahko v funkciji GeoFence omogočite zaščito pred krajo. Glejte *Geo omejitvev na strani 28*. Če želite spreminjati nastavitve in uporabljati izdelek, morate prav tako združiti izdelek in aplikacijo Automower® Connect. Glejte *Automower® Connect na strani 21*.

1. Vklonite izdelek.

Opomba: Način združevanja Bluetooth® je aktiven 3 minute. Če združevanje v tem času ni uspelo, izklopite izdelek. Počakajte, da se indikatorna lučka izklopi, in nato znova vklopite izdelek.

2. Vnesite tovarniško PIN-kodo.
3. Prijavite se v svoj račun Husqvarna v aplikaciji Automower® Connect.
4. Vklonite Bluetooth® v mobilni napravi.
5. V aplikaciji Automower® Connect izberite možnost *My mowers* (Moje kosilnice), nato pa izberite znak plus (+).
6. Izberite model. Aplikacija Automower® Connect poišče razpoložljive izdelke v kratkem dosegu (Bluetooth®).
7. Izberite izdelek.
8. Sledite navodilom v aplikaciji Automower® Connect.

Opomba: Dovolj je, da aplikacijo Automower® Connect in izdelek združite samo enkrat.

Opomba: Če želite prekiniti povezavo s programom Automower® Connect, mora biti aplikacija popolnoma zaprta.

3.10 Automower® Connect

Aplikacija zagotavlja 2 načina povezljivosti: povezljivost dolgega dosegla prek mobilnega omrežja in povezljivost kratkega dosegla s tehnologijo Bluetooth®.

Izdelek se lahko poveže z mobilnimi napravami, ki imajo nameščeno aplikacijo Automower® Connect. Automower® Connect je brezplačna aplikacija za vašo mobilno napravo. Aplikacija Automower® Connect omogoča razširitev funkcij vašega izdelka Husqvarna. V aplikaciji lahko:

- Vidite stanje vašega izdelka.
- Spremenite nastavitve izdelka.
- Pridobite dodatne informacije o izdelku.
- Prejmete alarm, če se izdelek pomakne iz delovnega območja.
- Oglejte si statistične podatke o izdelku.

Opomba: Automower® Connect zaradi regionalno specifičnih mobilnih omrežij ni podprt v vseh državah. Vključen Automower® Connect doživljenjski servis lahko uveljavite le, če je na operativnem področju na voljo poddobavitelj 2G/3G/4G.

Če je nameščen en izdelek ali nekaj izdelkov, priporočamo uporabo aplikacije Automower® Connect. Uporabnikom s številnimi izdelki priporočamo uporabo storitve Husqvarna Fleet Services™. Glejte razdelek *Husqvarna Fleet Services™ na strani 28*.

3.10.1 Namestitev aplikacije Automower® Connect

1. V mobilno napravo si prenesite aplikacijo Automower® Connect.
2. Registrirajte račun Husqvarna v aplikaciji Automower® Connect.
3. E-poštno sporočilo je poslano na registriran e-poštni naslov. Za potrditev svojega računa morate v 24 urah slediti navodilom v e-poštnem sporočilu.
4. Prijavite se v svoj račun Husqvarna v aplikaciji Automower® Connect.

3.10.2 Za združevanje Automower® Connect in izdelka

1. Izvedite korake 1-7 iz *Opravljanje osnovnih nastavitev na strani 20*.
2. Upošteвайте navodila v aplikaciji Automower® Connect.

3.10.3 Nadzorna plošča

Na nadzorni plošči je vizualno in z besedilom prikazano trenutno stanje izdelka. Upravljanje izdelka je zelo preprosto, saj morate le izbrati upravljalne možnosti, na primer možnost *Parkiraj*.

Na spodnjem delu nadzorne plošče sta bližnjici do možnosti *Nastavitve urnika* in *Zemljevid*. Na nadzorni plošči se prikažejo tudi simboli za naslednja stanja:

1. Stanje baterije prikazuje stanje napolnjenosti baterije. Ko se baterija izdelka polni, je nad simbolom baterije prikazana strela. Ko je izdelek v polnilni postaji, vendar se ne polni, je nad simbolom baterije prikazan vtič.
2. Višina košnje.

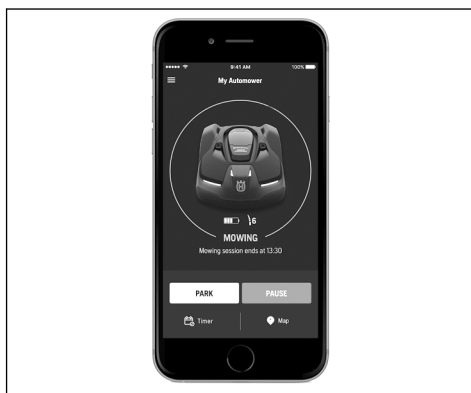

Za dodatne informacije o načinih delovanja *Začetek*, *Parkiraj* in *Začasna ustavitve* glejte *Delovanje na strani 30*.

3.10.4 Račun

V tem meniju najdete pregled nastavitve računa in se lahko izpišete iz aplikacije.

3.10.4.1 Nastavitev formata enote:

1. Izberite format enote *Metrične* ali *Imperialne*.

3.10.5 Moje kosilnice

V možnosti *My mowers* (Moje kosilnice) lahko upravljate vse izdelke, ki so združeni z vašim računom, in dodate nove. Če je združenih več izdelkov, lahko za enega od njih izberete možnost *Current mower* (Trenutna kosilnica).

Za povezovanje novega izdelka z aplikacijo Automower® Connect:

1. Izberite znak plus (+).
2. Izberite model.
3. Za zaključek združevanja upoštevajte navodila v aplikaciji Automower® Connect.

3.10.6 Automower® Direct

Funkcija Automower® Direct uporablja komunikacijo kratkega dosega s tehnologijo Bluetooth® in je vključena v dobavo izdelka Automower® 520/550.

Funkcija Automower® Direct je uporabna, če ima uporabnik aplikacijo Automower® Connect in PIN-kodo, ni pa ustvaril računa Husqvarna. Funkcija Automower® Direct je uporabna tudi, če je povezava z izdelkom zgolj začasna.

Husqvarna ne more zagotoviti časovnega obdobja ali pokritosti dolgega dosega prek mobilnega omrežja. Zato z izdelkom lahko komunicirate prek vmesnika Bluetooth®, če ste v kratkem dosegu izdelka. Funkcijo Automower® Direct lahko uporabljate brez računa Husqvarna, potrebujete pa PIN-kodo izdelka.

Opomba: Povezava Automower® Direct je stabilna le toliko časa, dokler ste v dosegu Bluetooth®. Če se premaknete zunaj dosega Bluetooth®, bo povezava Automower® Direct prekinjena in znova boste morali opraviti postopek vzpostavljanja povezave.

3.10.6.1 Začetek uporabe: Automower® Direct

1. V mobilno napravo si prenesite aplikacijo Automower® Connect.
2. Izberite funkcijo Automower® Direct na začetnem zaslonu aplikacije Automower® Connect.
3. Vključite Bluetooth® na mobilnem telefonu in na izdelku, glejte *Opravljanje osnovnih nastavitve na strani 20*.

4. V aplikaciji Automower® Connect izberite izdelek, s katerim se želite povezati.
5. Vnesite PIN-kodo za izdelek.

Opomba: Dokler boste v kratkem dosegu Bluetooth®, boste imeli dostop do menijev in funkcij.

3.10.7 Map (Zemljevid)

Na zemljevidu sta prikazana trenutni položaj izdelka in nastavljeno središče Geo omejitev.

3.10.7.1 Nastavitve zemljevida

1. V glavnem meniju odprite možnost *Map* (Zemljevid).
2. Izberite simbol nastavitve.
3. Omogočite ali onemogočite možnost *Pot premikanja*.
4. Omogočite ali onemogočite možnost *Polmer Geo omejitve*.
5. Izberite možnost *Pogled zemljevida* ali *Satelitski pogled*.

3.11 Nastavitve v Automower® Connect

Izdelek ima tovarniške nastavitve, vendar lahko nastavitve prilagodite za posamezno delovno območje.

3.11.1 Urnik



V meniju *Urniki* lahko spremenite nastavitve urnika za izdelek.

Funkcija urnika upravlja ure, med katerimi bi moral izdelek delovati ali ne. Ko izdelek ne deluje, je parkiran v polnilni postaji. Delovne ure in dnevi so prikazani v pregledu v aplikaciji Automower® Connect.

Privzeta nastavitve urnika omogoča, da izdelek deluje ves čas vseh 7 dni v tednu. To je običajno primerna nastavitve za delovno območje in je ustrezna za najvišjo stopnjo zmogljivosti. Če je delovno območje manjše od največje zmogljivosti, lahko z nastavitvijo urnika zmanjšate obrabo trave in kosilnice.

V tabeli je prikazano približno število ur delovanja, ki jih izdelek vsak dan potrebuje za določeno velikost območja.

Območje	Automower® 520	Automower® 550
500 m ² /0.12 akrov	7	3.5
1000 m ² /0.25 akrov	14	7
1500 m ² /0.37 akrov	22	10.5
2000 m ² /0.5 akrov		14
2500 m ² /0.62 akrov		17.5
3000 m ² /0.75 akrov		21
3500 m ² /0.86 akrov		24

Izbirate lahko med 3 različnimi stopnjami kakovosti, ki določajo pogostost košnje:

- Profesionalna športna kakovost: uporablja se za vrhunska športna igrišča ali golfišča, ki se vsak dan kosijo pri nizki višini košnje. Namenjena je dobro vzdrževani, bujni in gosti trati.
- Profesionalna kakovost: uporablja se za športna igrišča in golfišča s srednjimi zahtevami. Uporablja se tudi za objekte z visokimi zahtevami glede kakovosti trave s srednjo višino trave in običajno kakovostjo gostote trate.
- Običajna kakovost: uporablja se za zelene površine z manjšimi zahtevami. S tem so mišljena območja z manjšo rastjo trave, visoko višino košnje ter normalno do nizko kakovostjo gostote trate.

Kakovost	Pogostost delovanja
Profesionalna športna kakovost	Vsak dan
Profesionalna kakovost	Vsak drugi dan
Običajna kakovost	Vsak tretji dan

3.11.1.1 Urejanje nastavitve urnika

1. V aplikaciji izberite *Nastavitve > Urnik > Uredi*.
2. V aplikaciji izberite simbol svinčnika.
3. Izberite, ob katerih dnevih v tednu in ob katerih urah mora izdelek delovati.
4. Izberite *Shrani*.

3.11.1.2 Dodajanje novo nastavitve urnika

1. V aplikaciji izberite *Nastavitve > Urnik > Uredi*.
2. V aplikaciji izberite znak plus.
3. Izberite, ob katerih dnevih v tednu in ob katerih urah mora izdelek delovati.
4. Izberite *Shrani*.

3.11.2 Višina košnje



3.11.2.1 Prilaganje višine košnje

Višino košnje je mogoče nastaviti na vrednosti od MIN (2 cm/0.8 in) do MAX (6 cm/2.5 in).

Opomba: V prvem tednu po novi namestitvi morate višino košnje nastaviti na MAX, da preprečite poškodbe kabla za zanko. Nato lahko višino reza postopoma znižate vsak drugi teden, dokler ne dosežete želene višine reza.

Nastavitev višine košnje z Automower® Connect

Višino košnje je mogoče nastaviti na vrednosti od MIN do MAX

1. Izberite *Nastavitve > Višina košnje*.
2. Premaknite vodoravno vrstico, da nastavite višino košnje.
3. Izberite *Shrani*.

TargetHeight

Uporabite funkcijo TargetHeight, da postopoma v 10 dneh znižate višino košnje z vrednosti MAX na navedeno višino košnje. Če v tem času višino košnje spremenite ročno, bo funkcija TargetHeight onemogočena.

Nastavitev TargetHeight

1. Izberite *Nastavitve > Višina košnje*.
2. Za omogočanje ali onemogočanje funkcije *TargetHeight* izberite vklop/izklop.
3. Izberite *Shrani*.

3.11.3 Delovanje



V meniju možnosti Operation (Delovanje) lahko spremenite nastavitve možnosti *Weather timer* (*Vremenski časovnik*), *ECO mode* (*ECO-način*) in *Spiral cutting* (*Krožno košenje*).

3.11.3.1 Krožno košenje

Če izdelek vstopi v območje, kjer zazna travo, daljšo od običajne, lahko spremeni vzorec premikanja v *Krožno košenje*. To pomeni, da izdelek kosi v krožnem vzorcu, da hitreje pokosi območje z daljšo travo. Pogostost *Krožnega košenja* je mogoče nastaviti. Pogostost *Zelo nizka/nizka* pomeni, da se *Krožno košenje* začne manj pogosto. Pogostost *Visoka/Zelo visoka* pomeni, da se *Krožno košenje* začne bolj pogosto.

Opomba: Krožno košenje se zažene le v načinu delovanja *Glavno območje*. Košenje v načinu *Sekundarno območje* izdelku ne dovoli vklop *Krožnega košenja*. *Krožno košenje* se ne zažene pri območjih, strmejših od 15 %.

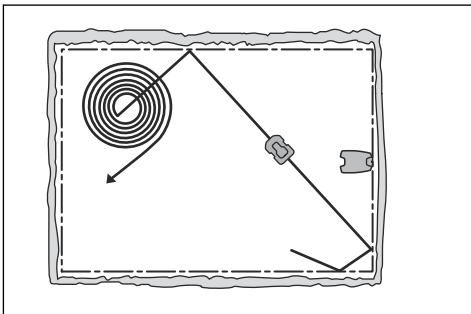

1. V aplikaciji izberite *Nastavitve > Delovanje*.
2. Izberite *Vklop/izklop*, če želite omogočiti ali onemogočiti *Krožno košenje*.
3. Izberite *Nastavitve > Krožno košenje > Uporabi > Pogostost*, da izberete stopnjo funkcije.
4. Izberite *Shrani*.

3.11.3.2 Vremenski časovnik

Vremenski časovnik samodejno prilagodi čas košnje rasti trave. Izdelek ne sme delovati dlje od nastavitve urnika.

Opomba: Pri uporabi *vremenskega časovnika* je priporočljivo, da je za funkcijo *vremenskega časovnika* na voljo čim daljši čas delovanja. Urnika ne omejujte bolj, kot je potrebno.

Prvo delovanje dneva nastavite z nastavitvami urnika. Izdelek vedno dokonča 1 cikel košnje, nato pa *vremenski časovnik* izbere, ali bo izdelek še naprej deloval ali ne.

Opomba: Funkcija *vremenskega časovnika* se ponastavi, če izdelek ne deluje več kot 50 ur ali če izberete možnost *Ponastavi vse uporabniške nastavitve*. Funkcija *vremenskega časovnika* se ne spremeni, če *ponastavite nastavitve urnika*.

Nastavitev vremenskega časovnika

1. V aplikaciji izberite *Nastavitve > Delovanje*.
2. Izberite *vklop/izklop*, da omogočite ali onemogočite funkcijo *Vremenski časovnik*.

Opomba: Če rezultati košnje niso zadovoljivi, lahko nastavite čas košnje. Čas košnje lahko

nastavite na *Visoko*, če želite kositi dlje časa, ali *Nizko*, če želite kositi manj časa.

3. Izberite *Shrani*.

3.11.3.3 ECO-način

Če je *ECO-način* aktiviran, izključi signal v omejevalni zanki, vodilnem kablu in polnilni postaji, kadar je izdelek parkiran ali se polni.

Opomba: Uporabite *ECO-način*, da shranite energijo in se izognete motnjam z drugo opremo, npr. slušnimi napravami ali garažnimi vrati.

Opomba: Če želite izdelek v delovnem območju ročno zagnati, pritisnite gumb **STOP**, preden ga odstranite iz polnilne postaje. Če tega ne storite, izdelka v delovnem območju ni mogoče zagnati.

Nastavitev ECO-načina

1. V aplikaciji izberite *Nastavitve > Delovanje*.
2. Izberite *vklop/izklop*, če želite omogočiti ali onemogočiti funkcijo *ECO način*.
3. Izberite *Shrani*.

3.11.4 Namestitvev



V meniju *Namestitvev* je mogoče prilagoditi nastavitve izdelka, da dosežete najboljše rezultate košnje.

3.11.4.1 Iskanje polnilne postaje

Izdelek je mogoče nastaviti za iskanje polnilne postaje na 3 načine:

- *Signal polnilne postaje*
- *Sledenje omejevalni zanki*
- *Sledenje vodilnemu kablu*

Tovarniška nastavitve je nastavljen tako, da se uporabljajo vsi 3 načini iskanja hkrati. Uporabite tovarniško nastavitve, če želite čim hitreje poiskati polnilno postajo in ohraniti čim manjšo možnost nastanka kolesnic na travi. Kosilnica začne vedno iskati *signal polnilne postaje*. Po določenem časovnem intervalu uporabi tudi način *Sledenje vodilnemu kablu* in *Sledenje omejevalni zanki*.

Vzroki, zakaj izdelek ne more slediti kablu, so:

- ovire v bližini kabla niso izolirane.
- Polnilna postaja, omejevalna zanka ali vodilni kabel ni nameščen v skladu z navodili v poglavjih *Za namestitvev polnilne postaje na strani 18*, *Za namestitvev omejevalne zanke na strani 19* in *Za namestitvev vodilnega kabla na strani 19*.

Za spremembo dometa signala polnilne postaje

Pri nekaterih namestitvah je potrebno zmanjšati domet signala polnilne postaje. Če je na primer polnilna postaja nameščena v bližini ovire, kot je grmičevje ali stena, in signal doseže drugo stran ovire. Kosilnica ve, da je v bližini polnilne postaje in se poskuša priklopiti, vendar ji predmeti to preprečujejo. Možnosti so *najmanj, povprečno ali največ*.

Opomba: Priporočena nastavitve je *max*. Običajno je bolje premakniti polnilno postajo, kot pa povečati domet signala polnilne postaje.

1. V aplikaciji *Nastavitve > Namestitev > Poišči polnilno postajo*.
2. Izberite razpon signala.
3. Izberite *Shrani*.

Nastavitev časa zakasnitve za vodilni kabel in omejevalno zanko

1. V aplikaciji *Nastavitve > Namestitev > Poišči polnilno postajo*.
2. Izberite *vklop/izklop*, da omogočite ali onemogočite sledenje kablu.
3. Premaknite vodoravno vrstico, da nastavite čas zakasnitve.
4. Izberite *Shrani*.

3.11.4.2 Pokritost trate

Izdelek je opremljen z navigacijo, podprto z GPS, ki mu pomaga izbrati najbolj optimalno delovanje.

S funkcijo *Pokritost trate* lahko ročno prilagodite nastavitve.

Nastavitev funkcije GPS

1. V aplikaciji izberite *Namestitev > Nastavitve > Pokritost trate*.
2. Izberite *vklop/izklop*, da onemogočite ali omogočite funkcijo GPS.

Opomba: Kadar je z GPS podprta navigacija onemogočena, se ta uporablja tako dolgo, dokler je na voljo storitev GPS. Z GPS podprta navigacija se uporablja tudi, če so bile opravljene ročne nastavitve. Ročne nastavitve se uporabljajo samo, ko storitev GPS ni na voljo.

3. Izberite *Shrani*.

Za nastavitev funkcije pokritosti trate

Funkcija *Pokritost trate* omogoča usmerjanje izdelka v oddaljene predele delovnega območja. Če so v delovnem območju tudi odmaknjeni predeli, ki jih povezujejo ozki prehodi, lahko s funkcijo *Pokritost trate* pomagate ohraniti primerno pokošeno trato na vseh delih vrta. Nastavite lahko največ 5 oddaljenih območij, kjer začne izdelek kositi travo.

S funkcijo *Pokritost trate* izdelek najprej sledi vodilnemu kablu, nato pa ga po določeni razdalji zapusti in začne kositi travo.

Območje A, približno 50 %

Območje B, približno 30 %

Območje C, približno 20 %

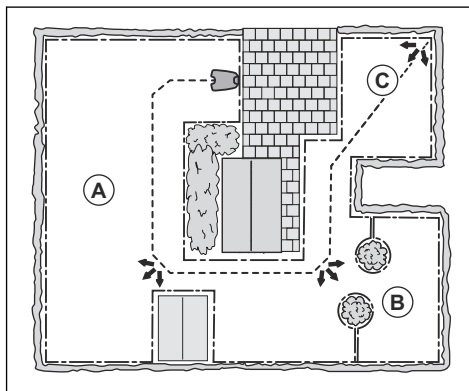

Vsako območje lahko omogočite ali onemogočite, ne da bi morali znova vnesti nastavitve.

1. V aplikaciji izberite *Nastavitve > Namestitev > Pokritost trate*.
2. Izberite *vklop/izklop*, če želite onemogočiti funkcijo GPS in nastaviti *Pokritost trate*.
3. Za aktiviranje območja izberite *vklop/izklop območja 1–5*.
4. Premaknite vodoravno vrstico, da nastavite, kateremu kablu bo sledil izdelek. Izdelek lahko sledi *omejevalni zanki levo, omejevalni zanki desno* ali enemu od vodilnih kablov.
5. Premaknite vodoravno vrstico, da nastavite razdaljo, kako daleč mora izdelek slediti kablu. Izdelek nato zapusti kabel in začne kositi travo. Glejte *Za merjenje razdalje od polnilne postaje na strani 26*.
6. Premaknite vodoravno vrstico, da nastavite, kako pogosto se izdelek premakne na posamezno območje. Ob vseh drugih urah začne izdelek kositi v bližini polnilne postaje. Odstotek je enak odstotku območja glede na celotno delovno območje.
 - a) Izmerite območje.
 - b) Izmerjeno območje delite s celotnim delovnim območjem.
 - c) Rezultat pretvorite v odstotno vrednost.
 - d) Premaknite vodoravno vrstico, da nastavite razdaljo od polnilne postaje.
7. Izberite *Shrani*.

Privzete nastavitve omogočajo, da izdelek sledi vodilnemu kablu na razdalji 300 m (980 ft) v 20%

primerov, ko zapusti polnilno postajo. Če je vodilni kabel krajši od 300 m (980 ft), mu izdelek sledi do točke, kjer je vodilni kabel priključen na omejevalno zanko.

Za merjenje razdalje od polnilne postaje

1. Priključite izdelek v polnilno postajo.
2. V aplikaciji izberite *Nastavitve > Namestittev > Pokritost trate*.
3. Premaknite vodoravno vrstico, da nastavite najdaljšo razdaljo do polnilne postaje.
4. Izberite *Test: nastavitvev območja 1–5*.
5. Za začetek testa upoštevajte navodila v aplikaciji.
6. Pritisnite gumb **STOP**, ko je izdelek na razdalji, ki ste jo izbrali za merjenje. Razdalja se prikaže v aplikaciji.

Preizkus funkcije Pokritost trate

1. Priključite izdelek v polnilno postajo.
2. V aplikaciji izberite *Nastavitve > Namestittev > Pokritost trate*.
3. Izberite *Test: nastavitvev območja 1–5*.
4. Za začetek testa upoštevajte navodila v aplikaciji.
5. Izdelek se bo zapeljal na začetno točko za to območje.

3.11.4.3 Širina koridorja

Koridor omejevalne zanke je območje poleg omejevalne zanke, koridor vodila pa je območje poleg vodilnega kabla. Izdelek za iskanje polnilne postaje uporablja koridorje. Ko se izdelek premakne v smeri polnilne postaje, se vedno premakne na levo stran vodilnega kabla.

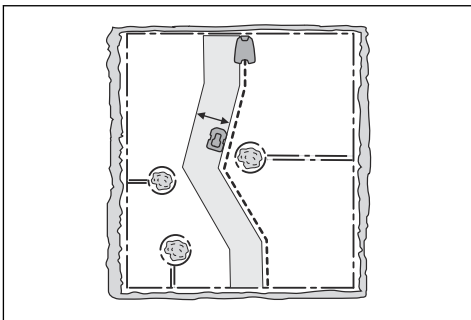

Širina koridorja se nastavi samodejno. Včasih je treba nastaviti ročne nastavitve. Širino koridorja je mogoče nastaviti med 0 in 9. Če je širina vodilnega koridorja nastavljena na 0, izdelek zaobjame vodilni kabel. Tovarniška nastavitvev je 6 za omejevalno zanko in 9 za vodilni kabel.

Nastavitvev širine koridorja

1. V aplikaciji izberite *Nastavitve > Namestittev > Širina koridorja*.
2. Premaknite vodoravno vrstico, da nastavite širino.

3. Izberite *Shrani*.

Opomba: Širino koridorja nastavite čim širšo, da tveganje za nastanek linij v trati zmanjšate na najmanjšo možno stopnjo.

3.11.4.4 Izvozni koti

V tovarniških nastavitvah se izdelek pomakne iz polnilne postaje v smeri v izhodnem območju 90° – 270° . Če spremenite izvozne kote, izdelek lažje doseže delovna območja. Če se polnilna postaja nahaja v prehodu, lahko uporabite dva izvozna kota, npr. 70° – 110° in 250° – 290° . Ko sta v uporabi 2 izvozna kota, morate določiti, kako pogosto se izdelek pomakne iz polnilne postaje v območju Območje 1. Uporabite funkcijo Delež, da izberete kako pogosto mora izdelek uporabljati vsako območje. Vrednost 75 % na primer pomeni, da se izdelek pomakne iz polnilne postaje v območju Območje 1 v 75 odstotkih primerov, v 25 odstotkih primerov pa jo zapusti v območju Območje 2.

Za nastavljanje izhodnih kotov

1. V aplikaciji izberite *Nastavitve > Namestittev > Izvozni koti*.
2. Premaknite vodoravno vrstico, če želite nastaviti kote v stopinjah za območja in delež v odstotkih.
3. Izberite *Shrani*.

3.11.4.5 Vzratna razdalja

Zaradi vzratne razdalje se izdelek vzratno premika za nastavljeno razdaljo, preden izdelek začne s košnjo trate. Tovarniška nastavitvev je v 60 cm (24 in).

Za nastavljanje vzratne razdalje

1. V aplikaciji izberite *Nastavitve > Namestittev > Vzratna razdalja*.
2. Premaknite vodoravno vrstico, da nastavite razdaljo.
3. Izberite *Shrani*.

3.11.4.6 Vožnja ob žici

Sprednji del izdelka se vedno pomika čez omejevalno zanko z določeno razdaljo, preden se vrne v delovno območje. Tovarniška nastavitvev za funkcijo *Vozi ob žici* znaša 31 cm (12 in). Izberete lahko razdaljo 20-50 cm (8-20 in).

Opomba: S tovarniško nastavitvijo bo izdelek kosil 11 cm (4 in) od žice.

Opomba: Če spremenite razdaljo funkcije *Vožnja ob žici*, se bo spremenila razdalja vzdolž omejevalne zanke na vsaki točki delovnega območja.

Nastavitev funkcije Vozi ob žici

1. V aplikaciji izberite *Nastavitve > Namestitev > Vozi ob žici*.
2. Premaknite vodoravno vrstico, da nastavite razdaljo.
3. Izberite *Shrani*.

3.11.5 Dodatna oprema



V tem meniju so na voljo nastavitve za dodatno opremo, nameščeno na izdelek.

3.11.5.1 Izogibanje trkom s hiško Automower®

Ko je omogočena ta možnost, se zmanjša obraba izdelka in hiške Automower®, vendar pa je zaradi tega okrog polnilne postaje več nepokošene trave.

1. V aplikaciji izberite *Nastavitve > Namestitev > Hiška*.
2. Izberite *vklop/izklop*, če želite omogočiti ali onemogočiti funkcijo.
3. Izberite *Shrani*.

3.11.5.2 Za nastavitev ultrazvočnega delovanja

1. V aplikaciji izberite *Nastavitve > Namestitev > Ultrazvočno delovanje*.
2. Izberite *vklop/izklop*, če želite omogočiti ali onemogočiti funkcijo.
3. Izberite *Shrani*.

3.11.6 Splošno (le Bluetooth®).



Ta funkcija se uporablja za nastavitev časa in datuma ali ponastavitev privzetih nastavitvev.

3.11.6.1 Čas in datum

Čas in datum lahko spremenite ročno ali pa uporabite čas in datum mobilne naprave.

Nastavitev časa in datuma

1. V aplikaciji izberite *Nastavitve > Splošno > Čas in datum*.
2. Izberite *Čas in datum prek telefona* ali pa izberite simbol svinčnika, če želite vnesti pravi čas in datum.
3. Izberite *Shrani*.

3.11.6.2 Ponastavitev na tovarniške nastavitve

Uporabniške nastavitve je moč ponastaviti na tovarniške nastavitve.

Opomba: *PIN-koda, signal zanke, sporočila in datum in čas* se ne bodo ponastavili.

Ponastavitev na tovarniške nastavitve

1. V aplikaciji izberite *Nastavitve > Splošno > Ponastavi*.
2. Izberite *Ponastavitev na tovarniške nastavitve*.

3.11.7 Varnost (le Bluetooth®)



Varnostne nastavitve nadzorujejo PIN-kodo, funkcijo GeoFence in druge varnostne funkcije. Za dostop do menija *Varnost* v aplikaciji Automower® Connect morate vnesti pravilno PIN-kodo.

3.11.7.1 Novi signal zanke

Signal zanke se naključno izbere, da se ustvari enolična povezava med izdelkom in polnilno postajo. V redkih primerih je morda treba ustvariti nov signal, ko je npr. signal 2 sosednjih namestitev zelo podoben.

Ustvarjanje novega signala zanke

1. Priklopite izdelek v polnilno postajo.
2. V aplikaciji izberite *Varnost > Nov signal zanke > Ustvari nov signal zanke*.
3. Izberite *Shrani*.
4. Počakajte na potrditev, da je bil signal zanke ustvarjen. To običajno traja približno 10 sekund.

3.11.7.2 Sprememba PIN-kode

1. V aplikaciji izberite *Varnost > Spremenite PIN-kodo*.
2. Vnesite PIN-kodo.
3. Vnesite novo PIN-kodo.
4. Vnesite novo PIN-kodo za potrditev.
5. Zabeležite si novo PIN-kodo v beležko. Glejte *Uvod na strani 6*.

3.11.7.3 Zaščita pred krajo

V meniju *Zaščita pred krajo* lahko nastavite trajanje alarma in dogodke, ki sprožijo alarm. Tovarniška nastavitev zahteva PIN-kodo, alarm pa traja 1 minuto.

Časovna ključavnica

Časovno ključavnico lahko nastavite med 1 in 100 dnevi. Privzeta nastavitev je 30 dni. Ko izbrano število dni mine, izdelek nadaljuje z običajnim delovanjem. Za vnos novih nastavitvev morate vnesti PIN-kodo.

Zahtevaj PIN-kodo

Ta funkcija pomeni, da izdelka ni mogoče upravljati ali nadzorovati po tem, ko je bil pritisnjen gumb **STOP**, ne da bi prej vnesli pravilno PIN-kodo. Če petkrat zapored vnesete napačno PIN kodo, se izdelek za nekaj časa zaklene. Čas zaklepa se pri vsakem naslednjem napačnem vnosu podaljša.

Trajanje alarma

Nastavite lahko, kako dolgo traja alarm. Nastavite lahko vrednost 1–10 minut.

Pritisnjen gumb STOP

Če je omogočen alarm »Pritisnjen gumb STOP«, se alarm sproži, če nekdo pritisne gumb **STOP** in če se nato PIN-koda ne vnese v naslednjih 30 sekundah.

Odnesen

Če je omogočen alarm *Odnesen*, se alarm sproži, če izdelek zazna nepričakovano premikanje.

Nastavitev zaščite pred krajo

1. V aplikaciji izberite *Nastavitve > Varnost > Zaščita pred krajo*.
2. Izberite gumb za vklop/izklop, če želite omogočiti ali onemogočiti funkcije *Časovna ključavnica*, *Zahtevaj PIN-kodo*, *Pritisnjen gumb STOP* in *Odnesen*.
3. Premaknite vodoravno vrstico, da nastavite trajanje alarma.

3.11.7.4 Geo omejitev

Funkcija Geo omejitev je na tehnologiji GPS osnovana zaščita pred krajo, ki zagotavlja virtualno ograjo za izdelek. Če je izdelek od sredinskega položaja oddaljen več, kot ste nastavili razdaljo, se izdelek deaktivira in sproži se alarm. PIN-koda je potrebna za deaktiviranje alarma in ponovni zagon izdelka.

Nastavitev sredinskega položaja in premera za funkcijo GeoFence

1. V aplikaciji izberite *Nastavitve > Varnost > GeoFence*.
2. Izdelek postavite na sredino delovnega območja.
3. Izberite gumb za *vklop/izklop*, če želite omogočiti ali onemogočiti funkcijo GeoFence. Sredinski položaj bo nastavljen na trenutni položaj izdelka.
4. Uporabite vodoravno vrstico, da nastavite premer.

3.11.8 Automower® Connect (samo Bluetooth®)



V *Automower® Connect* lahko omogočite ali onemogočite modul *Automower® Connect*. Vidite pa lahko tudi moč signala in stanje povezljivosti, pričnete z novim povezovanjem ali pa izdelek izbrisete iz povezanih računov.

3.11.9 Sporočila (samo Bluetooth®)

V tem meniju si lahko ogledate prejšnja sporočila napak in informacijska sporočila. V zvezi z nekaterimi sporočili so na voljo nasveti, ki vam bodo pomagali odpraviti napako.

Opomba: Meni *Messages* (Sporočila) je na voljo samo za povezljivost kratkega dosega s tehnologijo Bluetooth®.

Če je delovanje izdelka kakor koli moteno (če na primer obtiči ali če je baterija skoraj prazna), se shrani sporočilo o motnji in času, ko se je zgodila.

Če se isto sporočilo prikaže večkrat, lahko to pomeni, da je potrebna prilagoditev namestitve izdelka. Glejte razdelek *Namestitve na strani 13*.

3.11.10 Husqvarna Fleet Services™

Husqvarna Fleet Services™ je storitev v oblaku, ki upravljavcu komercialne skupine strojev omogoča pregled nad vsemi izdelki. Upravljavcu skupine strojev omogoča tudi, da daljinsko nadzoruje vse izdelke. Storitev Husqvarna Fleet Services™ je vključena v dobavo izdelka *Automower® 520/550*. Več informacij o storitvi Husqvarna Fleet Services™ najdete na naslovu www.husqvarna.com.

3.11.10.1 Za združevanje izdelka s storitvijo Husqvarna Fleet Services™

1. Prenesite si aplikacijo Husqvarna Fleet Services™ in aplikacijo *Automower® Connect* na svojo mobilno napravo.
2. Ustvarite račun Husqvarna Fleet Services™ (www.husqvarna.com).
3. Prijavite se v aplikacijo Husqvarna Fleet Services™.
4. **Glavno stikalo** na izdelku prekopite v položaj *1*.

Opomba: Način postopka seznanjanja izdelka Bluetooth® je omogočen za 3 minute. Če postopek seznanjanja med izdelkom in mobilno napravo ni končan v 3 minutah, izklopite izdelek, nato pa ga znova vklopite.

5. V aplikaciji Husqvarna Fleet Services™ izberite znak plus (+).
6. Izberite možnost *Automower®* in nato možnost *Automower® Pro*. Aplikacija Husqvarna Fleet Services™ poišče razpoložljive izdelke v kratkem dosegu (Bluetooth®).
7. Izberite izdelek.
8. Izberite možnost *Acquire pairing code* (Pridobi kodo za združevanje), da izdelek združite z računom Husqvarna Fleet Services™.
9. Upošteвайте navodila v aplikaciji Husqvarna Fleet Services™.

Opomba: Izdelek je treba z aplikacijo Husqvarna
Fleet Services™ seznaniti le enkrat.

4 Delovanje

4.1 Glavno stikalo



OPOZORILO: Preden začnete uporabljati izdelek, morate prebrati in razumeti poglavje o varnosti.

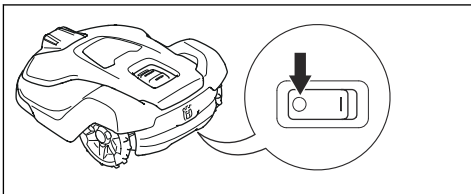

- Za zagon izdelka **glavno stikalo** prestavite v položaj *1*.
- Za izklop izdelka **glavno stikalo** prestavite v položaj *0*.

4.2 Začetek

1. **Glavno stikalo** postavite v položaj *1*.
2. Odprite aplikacijo Automower® Connect.
3. Izberite možnost *Nadzorna plošča*.
4. V aplikaciji Automower® Connect izberite možnost *Start*.

Če je izdelek parkiran v polnilni postaji, jo bo zapustil samo, ko je baterija povsem napolnjena in je urnik nastavljen tako, da omogoča delovanje izdelka.

Opomba: Prepričajte se, da je gumb **START** na vrhu izdelka v ustreznem položaju. Izdelek se ne zažene, če je omogočen gumb **STOP**.

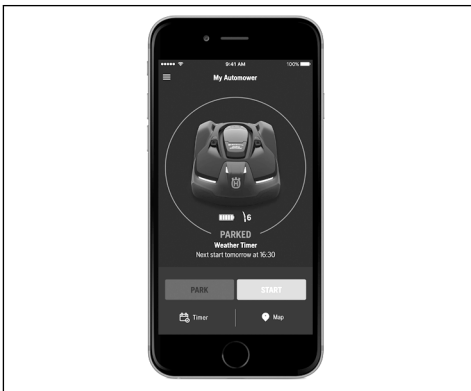

4.3 Način delovanja – Zagon

Ko je izbrana možnost *Začetek*, lahko izberete naslednje načine delovanja.

- Glavno območje
- Razvelj. urnik
- Sekund. območje

4.3.1 Glavno območje

Main area (Glavno območje) je standardni način delovanja, v katerem izdelek kosi travo in se polni samodejno.

1. Odprite aplikacijo Automower® Connect.
2. V glavnem meniju izberite možnost *Dashboard* (Nadzorna plošča).
3. Izberite možnost *Start* (Začetek).
4. Za zagon izdelka izberite možnost *Resume on main area* (Nadaljevanje na glavnem območju).

4.3.2 Razvelj. urnik

Katero koli nastavitve urnika lahko začasno preglasite tako, da izberete možnost *Razvelj. urnik*.

1. V glavnem meniju izberite možnost *Nadzorna plošča*.
2. Izberite možnost *Start*.
3. Premaknite vodoravno vrstico možnosti *Razvelj. urnik*, da poiščete primerno trajanje razveljavitve. Urnik lahko razveljavite za obdobje do 7 dni.
4. Izberite primerno trajanje razveljavitve.

4.3.3 Sekund. območje

Za košnjo sekundarnih območij morate izbrati način delovanja *Drugo območje*. V tem načinu morate izdelek ročno prestavljati med glavnim in sekundarnim območjem. Izdelek kosi za nastavljeno časovno obdobje ali dokler se baterija ne izprazni. Ko se baterija izprazni, se izdelek zaustavi. Izdelek postavite v polnilno postajo in tako napolnite baterijo. Ko je baterija napolnjena, se izdelek premakne iz polnilne postaje in ustavi. Izdelek je pripravljen za delovanje, vendar potrebuje predhodno potrditev.

Opomba: Če želite po dokončanem polnjenju zagnati košnjo glavnega območja, morate pred postavitvijo izdelka v polnilno postajo izbrati način *Glavno območje*.

4.4 Način delovanja - Parkiraj

Ko je izbrana možnost *Parkiraj*, lahko izberete naslednje načine delovanja.

- Parkiraj do nadaljnega
- Začni z urnikom

- Trajanje parkiranja

4.4.1 Parkiraj do nadaljnega

Način delovanja *Park* (Parkiraj) pomeni, da se izdelek vrne na polnilno postajo in tam ostane, dokler ni izbran nov način delovanja in pritisnjen gumb **START** (Začetek).

4.4.2 Začni z naslednjim urnikom

Izdelek se vrne na polnilno postajo in tam ostane, dokler naslednja nastavitve urnika ne omogoči delovanje izdelka. Uporabite izbiro načina delovanja za začasno zaustavitev delovanja, na primer za namakanje ali za igranje na travniku.

4.4.3 Trajanje parkiranja

Izdelek se vrne na polnilno postajo in tam ostane za izbrano trajanje parkiranja. Uporabite izbiro načina delovanja, če želite začasno zaustaviti neprekinjen cikel košnje in pustiti izdelek v polnilni postaji.

4.4.4 Gumb za parkiranje na polnilni postaji

Če pritisnete gumb **PARKIRAJ** na polnilni postaji, pošljete izdelku signal za vrnitev k polnilni postaji. Možnost *Parkiraj* v aplikaciji Automower® Connect omogoča enako funkcijo. Gumb **PARKIRAJ** na polnilni postaji je na primer uporaben, kadar izdelek deluje na velikem delovnem območju, uporabnik pa nima dostopa do aplikacije Automower® Connect.

Ob pritisku gumba **PARKIRAJ** zasveti lučka LED v gumbu. Ko se izdelek namesti v polnilno postajo, se ta lučka LED izklopi.

Izdelek ostane v polnilni postaji, dokler v aplikaciji Automower® Connect ni aktivirana možnost *Začetek*.

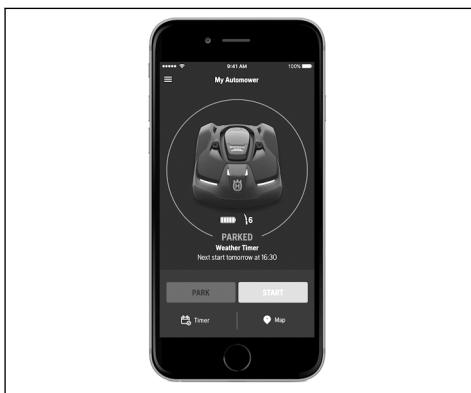

4.4.5 Način delovanja – Začasna ustavitvev

Ko v aplikaciji Automower® Connect izberete možnost *Začasna ustavitvev*, izdelek ustavi trenutno dejavnost in se začasno ustavi. Izdelek je začasno ustavljen, dokler

v aplikaciji Automower® Connect ne izberete možnosti *Park* (Parkiraj) ali možnosti *Start* (Začetek).

4.5 Izklop izdelka

1. Pritisnite gumb **STOP**, da zaustavite izdelek in motor rezalne enote.

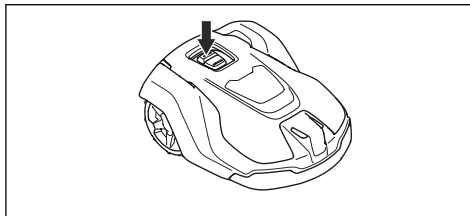

4.6 Izklop izdelka

1. Pritisnite gumb **STOP**.
2. **Glavno stikalo** postavite v položaj *0*.

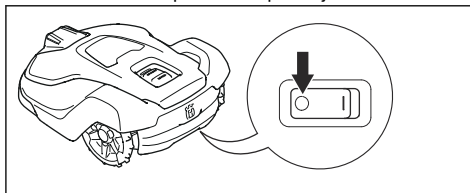

4.7 Polnjenje baterije

Če je izdelek nov ali ga dlje časa niste uporabljali, je lahko baterija prazna. Pred zagonom izdelka napolnite baterijo.

1. **Glavno stikalo** postavite v položaj *1*.
2. Izdelek namestite v polnilno postajo, dokler se polnilne ploščice ne dotikajo kontaktnih spojev.
3. Preverite, ali se izdelek polni v aplikaciji.

5 Vzdrževanje

5.1 Uvod – vzdrževanje



OPOZORILO: Pred vzdrževanjem izdelka morate izdelek izklopiti.



OPOZORILO: Uporabljajte zaščitne rokavice.

Za boljše delovanje in daljšo življenjsko dobo, izdelek redno čistite ter po potrebi zamenjajte obrabljene dele.

Ko je izdelek nov, diske z rezili in sama rezila pregledite vsak teden. Če je obraba majhna, lahko ob naslednjem pregledu diskov z rezili in samih rezil povečate interval. Morebitno poškodovanost diska z rezili in rezil preverjajte pogosteje.

Pomembno je, da se disk z rezili vrti brez težav in robovi rezil niso poškodovani. Običajna življenjska doba rezil je 2 do 5 tednov. Naslednji pogoji lahko podaljšajo ali skrajšajo življenjsko dobo rezil:

- čas delovanja in velikost delovnega območja;
- dolžina in debelina trave;
- tla, pesek in uporaba gnojil;
- predmeti, kot so podstavki, igrače, kamni in korenine na delovnem območju.

Opomba: Rezultat košnje je lahko nezadovoljiv, če so rezila topa. Glejte *Zamenjava rezil na strani 34* za zamenjavo rezil.

5.2 Urnik vzdrževanja

Urnik vzdrževanja prikazuje, kako opraviti servisiranje in vzdrževanje izdelka. Za boljše delovanje in daljšo življenjsko dobo izdelka upoštevajte urnik vzdrževanja.

X = Navodila so navedena v teh navodilih za uporabo.

O = Navodila niso navedena v teh navodilih v uporabo. Obrnite se na pooblaščenega servisnega zastopnika.

Za pripraviti	Teden- sko	Vsako le- to	Vsako tretje leto
Izdelek očistite. Glejte <i>Izdelek očistite na strani 33</i> .	X		
Preverite, ali je izdelek poškodovan ali obrabljen.	X		
Posodobite vdelano programsko opremo.		O	
Preverite servisna sporočila za priporočene nadgradnje.		O	
Servis			
Pregledite rezila ter po potrebi zamenjajte rezila in njihove vijake. Glejte <i>Zamenjava rezil na strani 34</i> .	X		
Pregledite in spolirajte kontaktne spoje na polnilni postaji.		X	
Pregledite in polirajte polnilne ploščice na izdelku.		X	
Preden izdelek shranite, popolnoma napolnite baterijo. Glejte <i>Polnjenje baterije na strani 31</i> .		X	
Preverite, ali so kolesa obrabljena.		O	
Preverite in očistite stebričke za zaščito pred trki. Preverite zatezni moment na sprednjih in zadnjih stebričkov za zaščito pred trki.		O	
Poskrbite, da je izdelek priključen in se pravilno polni.		O	
Pregledite kabel in priključek za polnilne ploščice na ohišju izdelka.		O	

Za pripraviti	Teden- sko	Vsako le- to	Vsako tretje leto
Preglejte gumijaste nastavke na šasiji in se prepričajte, da je popolnoma zatesnjena.		○	
Preglejte drsno ploščo in ležaj drsne plošče.		○	
Preverite gumijaste manšete sistema za nastavitev višine reza.		○	
Preglejte gumijaste manšete za stebričke za zaščito pred trki.		○	
Zamenjajte gumijaste manšete za stebričke za zaščito pred trki.			○
Preglejte in očistite zračni filter.		○	
Zamenjajte zračni filter.			○
Preverite moment zategnitve na vijakih šasije.		○	
Odprite ohišje in zamenjajte vse tesnilne trakove.			○
Zadnji korak			
S servisnim orodjem za programsko opremo preizkusite funkcije izdelka.		○	

5.3 Izdelek očistite

Pomembno je, da je izdelek čist. Če je na izdelku veliko trave, se ne more dobro premikati po nagnjenih površinah. Priporočeno je, da kosilnico očistite z mehko krtačo.

Husqvarna priporoča uporabo posebnega kompleta za čiščenje in vzdrževanje, ki je na voljo kot dodatna oprema. Če potrebujete več informacij, se obrnite na predstavnika Husqvarna.



POZOR: Za čiščenje izdelka nikoli ne uporabljajte visokotlačnega čistilnika. Pri čiščenju ne uporabljajte topil.

5.3.1 Za čiščenje šasije in diska z rezili

Disk z rezili in rezila preglejte vsak teden.

1. **Glavno stikalo** postavite v položaj 0.
2. Izdelek dvignite na stran.
3. Prepričajte se, da rezila niso poškodovana in da se rezila in diski z rezili vrtijo nemoteno.
4. Disk z rezili in šasijo očistite s krtačko.

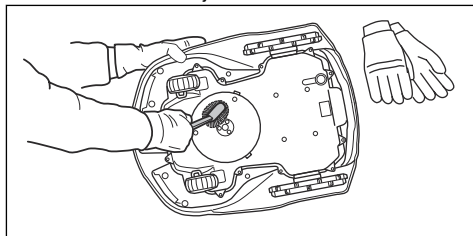

5.3.2 Čiščenje ohišja

- Dno ohišja očistite s krtačo ali vlažno krpo.

5.3.3 Čiščenje koles

Če se je na kolesih nabrala trava, izdelek na pobočjih ne deluje po pričakovanjih.

- Kolesa očistite z mehko krtačo.

5.3.4 Čiščenje spodnje strani izdelka

- Ohišje izdelka očistite z vlažno krpo in blago milnico.

5.3.5 Čiščenje polnilne postaje



OPOZORILO: Preden se lotite čiščenja ali vzdrževanja polnilne postaje ali napajalnika, izvlecite vtič iz električnega omrežja.



POZOR: Za čiščenje polnilne postaje ne uporabljajte visokotlačnega čistilnika ali vodnega curka.

Opomba: Če so v polnilni postaji predmeti, izdelek ne more vstopiti v polnilno postajo. Polnilno postajo čistite redno.

- Odstranite travo, veje in druge predmete iz polnilne postaje.

5.4 Zamenjava rezil



OPOZORILO: Husqvarna lahko zagotavlja varnost le, če uporabljate originalna rezila znamke Husqvarna z logotipom v obliki črke H s krono.

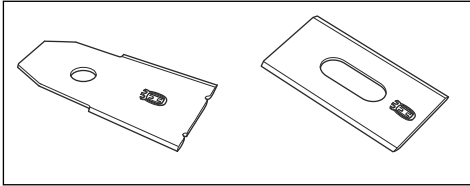

OPOZORILO: Ob zamenjavi rezila morate zamenjati tudi vijake. Rabljeni vijaki se lahko hitro obrabijo, tako da se rezila zrahljajo, kar lahko povzroči hudo telesno poškodbo.

Za varno delovanje morate obrabljena ali poškodovana rezila zamenjati. Za zadovoljive rezultate košnje in majhno porabo energije redno menjajte rezila. Da bo rezalni sistem uravnotežen, morate vseh 5 rezil in vijake zamenjati hkrati.

5.4.1 Zamenjava rezil

1. Pritisnite gumb **STOP**.
2. **Glavno stikalo** postavite v položaj *0*.

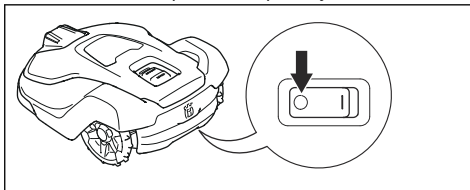

3. Izdelek z diskom z rezili postavite na mehko in čisto površino.
4. Obrnite drsno ploščo tako, da se njene luknje poravnajo z vijaki za rezilo.
5. Z izvijačem odstranite 5 vijake.

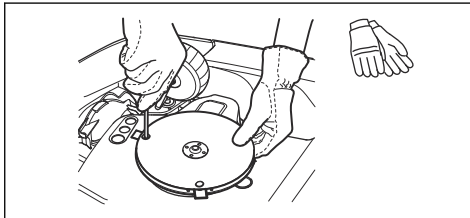

6. Odstranite 5 rezil.
7. Pritrdite 5 novih rezil in vijakov.

8. Prepričajte se, da se lahko rezila nemoteno vrtijo.

5.5 Zamenjava kolesnih ščetk

Kolesne ščetke odstranjujejo travo s koles izdelka. Kolesne ščetke redno preverjajte in jih v primeru obrabe zamenjajte. Husqvarna priporoča zamenjavo ščetk vsakih 5–10 tednov.

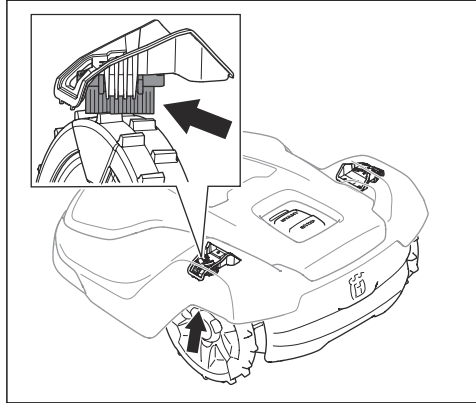

5.6 Baterija



POZOR: Preden izdelek shranite, popolnoma napolnite baterijo. Če baterija ni popolnoma napolnjena, se lahko poškoduje.

Če je čas delovanja izdelka med posameznimi polnjenji krajši od običajnega, se življenjska doba baterije bliža koncu. Zamenjajte baterijo, da podaljšate čas delovanja izdelka.

Opomba: Življenjska doba baterije je odvisna od dolžine sezone in od tega, koliko ur na dan izdelek deluje. Zaradi dolge sezone ali velikega števila ur uporabe na dan je treba baterijo zamenjati bolj pogosto.

5.7 Zimsko servisiranje

Izdelek pred zimskim skladiščenjem odnesite na servisiranje v centralni servis družbe Husqvarna. Redno zimsko servisiranje ohranja izdelek v dobrem stanju in zagotavlja najboljše pogoje za to, da se nova sezona začne brez prekinitev.

Servisiranje običajno vključuje naslednje:

- Temeljito čiščenje ohišja, šasije, diska rezil in drugih premikajočih se delov.
- Test funkcij in sestavnih delov izdelka.
- Preverjanje in po potrebi zamenjava obrabnih delov, kot so rezila in ležaji.

- Preizkušanje zmogljivosti baterije izdelka in priporočilo za zamenjavo po potrebi.
- Če je na voljo nova vdelana programska oprema, se izdelek posodobi.

6 Odpravljanje težav

6.1 Uvod – odpravljanje težav

Vsa sporočila so navedena v meniju *Messages* (Sporočila) v aplikaciji Automower® Connect. Več predlogov o potrebnih postopkih v primeru okvare lahko najdete na spletnem mestu www.husqvarna.com.

Opomba: Meni *Messages* (Sporočila) je na voljo samo za povezljivost kratkega dosega s tehnologijo (Bluetooth®).

6.2 Sporočila o napakah

V spodnji tabeli boste našli nekaj sporočil o napakah, ki se lahko prikažejo v aplikaciji. Če se pogosto prikaže isto sporočilo, se obrnite na lokalnega predstavnika podjetja Husqvarna.

Sporočilo	Vzrok	Ukrep
<i>Blokiran kolesni motor</i>	Trava ali drugi predmeti so oviti okrog pogonskega kolesa.	Preglejte pogonsko kolo in odstranite travne bilke oz. zagozdene predmete.
<i>Rezalni sistem blokirani</i>	Trava ali drugi predmeti so oviti okoli diska z rezili.	Preglejte disk z rezili in odstranite travne bilke ali druge zagozdene predmete.
	Disk z rezili je pod vodo.	Izdelek premaknite in preprečite zbiranje vode na delovnem območju.
<i>Blokirana višina košnje</i>	Trava ali drugi predmeti so oviti okrog nastavitve višine košnje ali med diskom z rezili in ohišjem.	Preglejte disk z rezili in meh okrog nastavitve višine košnje ter odstranite travo in druge predmete, ki so se zataknili.
<i>Ujet</i>	Izdelek se je zataknil na majhnem območju za številnimi ovirami.	Preverite, ali obstajajo ovire, ki izdelku otežujejo premikanje s tega mesta.

Sporočilo	Vzrok	Ukrep
<i>Ni signala zanke</i>	Napajalnik ali nizkonapetostni kabel ni priključen.	Preverite stanje LED-indikatorja na polnilni postaji. Če polnilna postaja nima napajanja, lučka LED ne sveti. Preverite povezavo z vtičnico in ali je naprava na diferenčni tok vključena. Zagotovite, da je nizkonapetostni kabel priključen na polnilno postajo.
	Napajalni ali nizkonapetostni kabel je poškodovan.	Zamenjajte napajalni ali nizkonapetostni kabel.
	Omejevalna zanka ni priključena na polnilno postajo.	Zagotovite, da so priključki omejevalne zanke pravilno nameščeni v polnilno postajo. Če so priključki poškodovani, jih zamenjajte. Glejte <i>Za namestitev omejevalne zanke na strani 19</i> .
	Omejevalna zanka je pokvarjena.	Preverite lučko LED na polnilni postaji. Če LED-indikator kaže, da se je omejevalna zanka pretrgala, preverite, kje je pretrgana. Zamenjajte poškodovani del zanke z novim kablom za zanko. Za združitev koncev zanke uporabite originalni spojnik. Glejte <i>Iskanje poškodb omejevalne zanke na strani 45</i> .
	<i>ECO-način je aktiviran in izdelek se je poskušal zagnati zunaj polnilne postaje.</i>	Namestite izdelek na polnilno postajo. Zaženite izdelek. Glejte <i>Začetek na strani 30</i> .
	Omejevalna zanka je prekržana na poti do otoka in od njega.	Preverite, ali je omejevalna zanka pravilno nameščena. Glejte <i>Za namestitev omejevalne zanke na strani 19</i> .
	Izdelek ne najde signala zanke, ki ga oddaja polnilna postaja.	Priklopite izdelek v polnilno postajo in ustvarite nov signal zanke. Glejte <i>Novi signal zanke na strani 27</i> .
	Motnje zaradi kovinskih predmetov (ograje, armiran beton) ali zakopanih kablov v bližini.	Poskusite premakniti omejevalno zanko in/ali ustvarite več otokov v delovnem območju, da povečate moč signala.
	Izdelek je predalec od omejevalne zanke.	Znova namestite omejevalno zanko tako, da so vsi deli delovnega območja oddaljeni največ 35 m/115 čevljev od omejevalne zanke.
<i>Napačna koda PIN</i>	Vnesena je napačna PIN-koda. Dovoljenih je 5 poskusov, nato pa je delovanje izdelka določen čas blokirano.	Vnesite pravilno kodo PIN. Če pozabite svojo kodo PIN, se obrnite na lokalnega predstavnika Husqvarna.

Sporočilo	Vzrok	Ukrep
<i>Izven delovnega območja</i>	Priključki omejevalne zanke na polnilni postaji so prekržani.	Prepričajte se, ali je omejevalna zanka pravilno povezana s polnilno postajo. Glejte <i>Za namestitvev omejevalne zanke na strani 19</i> .
	Omejevalna zanka je preblizu roba delovnega območja.	Preverite, ali je omejevalna zanka pravilno nameščena. Glejte <i>Za namestitvev omejevalne zanke na strani 19</i> .
	Delovno območje je preveč nagnjeno pri omejevalni zanki.	
	Omejevalna zanka je okoli otoka napeljana v napačni smeri.	
	Motnje zaradi kovinskih predmetov (ograje, armiran beton) ali zakopanih kablov v bližini.	Poskusite premakniti omejevalno zanko in/ali ustvarite več otokov v delovnem območju, da povečate moč signala.
	Izdelek težko razloči svoj signal od signala drugega nameščenega izdelka v bližini.	Priklopite izdelek v polnilno postajo in ustvarite nov signal zanke. Glejte <i>Novi signal zanke na strani 27</i> .
<i>Prazna baterija</i>	Izdelek ne more najti polnilne postaje.	Spremenite položaj vodilnega kabla. Glejte <i>Za namestitvev vodilnega kabla na strani 19</i> .
		Preverite nastavitve glede namestitve za način iskanja polnilne postaje. Glejte <i>Iskanje polnilne postaje na strani 24</i> .
	Baterija je prazna.	Zamenjajte baterijo. Glejte <i>Baterija na strani 34</i> .
	Antena polnilne postaje je pokvarjena.	Preverite, ali indikatorska lučka na polnilni postaji utripa rdeče. Glejte <i>Indikatorska lučka na polnilni postaji na strani 43</i> . Težavo mora odpraviti pooblaščen serviser.
<i>Zdrs</i>	Izdelek je naletel na oviro in se zaustavil ali pa mokra trava onemogoča vrtenje koles.	Osvobodite izdelek in odpravite vzrok, zaradi katerega so kolesa obtičala. Če je razlog mokra travnata površina, počakajte, da se trata posuši, preden boste ponovno uporabili izdelek.
	Na delovnem območju je strma klančina.	Največji zajamčen naklon je 45 %. Bolj strme klančine morate izolirati. Glejte <i>Za nameščanje omejevalne zanke na pobočju na strani 15</i> .
	Vodilni kabel na pobočju ni napeljan pod kotom.	Če je vodilni kabel položen na pobočju, ga morate položiti pod kotom na pobočje. Glejte <i>Pregled mesta za namestitvev omejevalne zanke na strani 14</i> .
<i>Motor kolesa preobremenjen</i>	Trava ali drugi predmeti so oviti okrog pogonskega kolesa.	Preglejte pogonsko kolo in odstranite travne bilke oz. zagozdene predmete.

Sporočilo	Vzrok	Ukrep
<i>Polnilna postaja blokirana</i>	Stik med polnilnim ploščicami in kontaktnimi ploščami je morda slab in izdelek je izvedel več poskusov polnjenja.	Priklopite izdelek v polnilno postajo in preverite, ali je stik med polnilnimi ploščicami in kontaktnimi ploščami dober.
	Predmet ovira izdelek.	Odstranite predmet.
	Polnilna postaja je nagnjena ali zvita.	Prepričajte se, da je polnilna postaja postavljena na popolnoma ravni in vodoravni podlagi. Polnilna postaja ne sme biti nagnjena ali ukrivljena.
<i>Obstal v polnilni postaji</i>	Izdelek na podstavku drsi.	Očistite podstavek.
	Predmet ovira izdelek in mu preprečuje, da bi zapustil polnilno postajo.	Odstranite predmet.
<i>Obrnjen</i>	Izdelek je preveč nagnjen ali pa se je prevrnil.	Obrnite izdelek in ga postavite na kolesa.
<i>Kosilnica je nagnjena</i>	Izdelek je nagnjen za več kot največji kot.	Izdelek prestavite na ravno območje.
<i>Potrebujete ročno polnjenje</i>	Izdelek je nastavljen v načinu delovanja <i>Sekundarno območje</i> .	Izdelek postavite v polnilno postajo. To je običajno, zato ukrepanje ni potrebno.
<i>Naslednji zagon: hh:mm</i>	Nastavitev urnika onemogoča delovanje izdelka.	Spremenite nastavitve urnika. Glejte <i>Urnik na strani 22</i> .
	Ura na izdelku ni pravilna.	Nastavite čas. Glejte <i>Čas in datum na strani 27</i> .
<i>Dvignjen</i>	Senzor dviga je aktiviran, ker je izdelek zadel predmet ali/in je blokiran.	Sprostite izdelek. Če napake ne morete odpraviti, se obrnite na svojega pooblaščenega servisnega zastopnika.
<i>Težava s senzorjem trka, spredaj/zadaj</i>	Ohišje izdelka se ne more neovirano premikati na podvozju.	Odstranite umazanijo ali predmete med šasijo in ohišjem, da se lahko ohišje prosto giba okoli šasije.
	Izdelek se je zataknil.	Izdelek osvobodite in odpravite težavo.
<i>Blokiran kolesni motor, desno/levo</i>	Trava ali drugi predmeti so oviti okrog pogonskega kolesa.	Očistite kolesa in območje okoli njih.
<i>Alarm! Kosilnica je izklopljena</i>	Alarm se je aktiviral, ker se je izdelek izklopil.	Nastavitve varnosti kosilnice nastavite v meniju <i>Varnost</i> . Glejte <i>Varnost (le Bluetooth®)</i> na strani 27.
<i>Alarm! Kosilnica zaustavljena</i>	Alarm se je aktiviral, ker se je izdelek zaustavil.	
<i>Alarm! Kosilnica je dvignjena</i>	Alarm se je aktiviral, ker se je izdelek dvignil.	
<i>Alarm! Kosilnica je nagnjena</i>	Alarm se je aktiviral, ker se je izdelek nagnil.	

Sporočilo	Vzrok	Ukrep
<i>Težave z elektroniko</i>	Začasne težave z elektroniko ali težave, povezane z vdelano programsko opremo izdelka.	Ponovno zaženite izdelek.
<i>Težava s senzorjem zanke, spredaj/zadaj</i>		Če napake ne morete odpraviti, se obrnite na svojega pooblaščenega servisnega zastopnika.
<i>Težava s senzorjem nagiba</i>		
<i>Začasna težava</i>		
<i>Težava s kolesnim pogonom, desno/levo</i>		
<i>Neveljavna kombinacija</i>		
<i>Težava z ultrazvokom</i>		
<i>Težava z navigacijo GPS</i>		
<i>Začasna težava z baterijo</i>		
<i>Napačna kombinacija baterij</i>		
<i>Težava polnilnega sistema</i>	Polnilne in kontaktne ploščice so korodirane ali je na njih umazanija.	Ponovno zaženite izdelek. Očistite polnilne ploščice na izdelku in kontaktne ploščice na polnilni postaji.
	Začasne težave z elektroniko ali težave z vdelano programsko opremo izdelka.	Ponovno zaženite izdelek. Če napake ne morete odpraviti, se obrnite na svojega pooblaščenega servisnega zastopnika.
<i>Težava z baterijo</i>	Začasne težave z baterijo ali težave, povezane z vdelano programsko opremo izdelka.	Ponovno zaženite izdelek. Če napake ne morete odpraviti, se obrnite na svojega pooblaščenega servisnega zastopnika.
	Napačna vrsta akumulatorja	Uporabljajte samo originalne baterije, ki jih priporoča proizvajalec.
<i>Temperatura baterije izven območja</i>	Če je temperatura baterije previsoka ali prenizka, izdelek ne deluje.	Izdelek začne ponovno delovati, ko je temperatura znotraj določenih omejitev in ko nastavite urnika izdelku omogočijo delovanje. Prepričajte se, da je polnilna postaja postavljena v območje, ki je zaščiteno pred soncem.
<i>Previsok polnilni tok</i>	Napačen ali poškodovan napajalnik.	Ponovno zaženite izdelek. Če napake ne morete odpraviti, se obrnite na svojega pooblaščenega servisnega zastopnika.
<i>Težava s povezovanjem</i>	Morebitna težava na tiskanem vezju za komunikacijo v izdelku.	Ponovno zaženite izdelek. Če napake ne morete odpraviti, se obrnite na svojega pooblaščenega servisnega zastopnika.

Sporočilo	Vzrok	Ukrep
<i>Visoko neravnovesje v rezalnem sistemu</i>	Na disku z rezili so zaznane vibracije.	Nadaljnje delovanje lahko poškoduje sistem za rezanje. Preverite, da rezila in vijaki niso poškodovani in obrabljeni. Preglejte, ali so vsa rezila pravilno nameščena in da je na disk z rezili pritrjeno samo eno rezilo.

6.3 Informacijska sporočila

Na spodnjem seznamu so prikazana številna informacijska sporočila, ki jih lahko najdete v meniju *Sporočila* v aplikaciji Automower® Connect. Obrnite se na lokalnega predstavnika podjetja Husqvarna, če se enako sporočilo pojavi pogosto.

Sporočilo	Vzrok	Ukrep
<i>Nizka napetost akumulatorja</i>	Izdelek ne more najti polnilne postaje.	Spremenite položaj vodilnega kabla. Glejte <i>Za namestitve vodilnega kabla na strani 19</i> . Prepričajte se, da so nastavitve glede namestitve za način iskanja polnilne postaje pravilne. Glejte <i>Iskanje polnilne postaje na strani 24</i> .
	Baterija je prazna.	Zamenjajte baterijo. Glejte <i>Baterija na strani 34</i> .
	Antena polnilne postaje je pokvarjena.	Preverite, ali indikatorska lučka na polnilni postaji utripa rdeče. Glejte <i>Indikatorska lučka na polnilni postaji na strani 43</i> . Težavo mora odpraviti pooblaščen servisier.
<i>Nastavitve obnovljene</i>	Potrditev, da je bila opravljena funkcija <i>Ponastavi vse</i> .	To je običajno. Ukrepi niso potrebni.
<i>Omejena višina košnje</i>	Nastavitve višine košnje ni mogoče premakniti.	Preverite nastavitve višine košnje in odstranite travo ali druge predmete. Če napake ne morete odpraviti, se obrnite na svojega pooblaščenega servisnega zastopnika.
<i>Nepričakovana nast. višine košnje</i>		
<i>Omejen obseg višine košnje</i>		
<i>Težava z višino košnje</i>		
<i>Blokirana višina košnje</i>		
<i>Neravnovesje rezalnega sistema</i>	Izdelek je zaznal vibracije v disku z rezili.	Prepričajte se, da so rezila in vijaki brezhibni in niso obrabljeni. Preverite, ali so vsa rezila pravilno nameščena. Prepričajte se, da v nobenem od treh položajev ni nameščenih dvojnih rezil.
<i>Prevelik naklon</i>	Izdelek se je zaustavil, ker je naklon prestrm.	Spremenite namestitve omejevalne zanke, da ne vključite tega strmega dela delovnega območja. Glejte <i>Za namestitve omejevalne zanke na strani 19</i> .

Sporočilo	Vzrok	Ukrep
<i>Vodilnega kabla 1 ni mogoče najti</i>	Vodilni kabel ni priključen na polnilno postajo.	Preverite, ali je konektor vodilnega kabla čvrsto priključen na polnilno postajo. Glejte <i>Za namestitev vodilnega kabla na strani 19</i> .
<i>Vodilnega kabla 2 ni mogoče najti</i>	Vodilni kabel je poškodovan.	Poiščite okvaro. Zamenjajte poškodovani del vodilne žice z novim kablom z zanko in ga združite z originalnim spojnikom.
<i>Vodilnega kabla 3 ni mogoče najti</i>	Vodilni kabel ni povezan z omejevalno zanko.	Preverite, ali je vodilni kabel pravilno povezan z omejevalno zanko. Glejte <i>Za namestitev vodilnega kabla na strani 19</i> .
<i>Kalibriranje vodilnega kabla ni uspelo</i>	Izdelek ni uspel kalibrirati vodilnega kabla.	Preverite, ali so vodilni kabli nameščeni v skladu z navodili. Glejte <i>Za namestitev vodilnega kabla na strani 19</i> . Ko se izdelek naslednjič pomakne iz polnilne postaje, se izvede novo umerjanje vodilnega kabla.
<i>Kalibriranje vodilnega kabla je zaključeno</i>	Izdelek je uspešno kalibriral vodilni kabel.	Ukrepi niso potrebni.
<i>Težave z GPS navigacijo</i>	Težave z opremo, ki uporablja z GPS podprto navigacijo.	Če se to sporočilo pogosto ponavlja, se obrnite na lokalnega predstavnika podjetja Husqvarna.
<i>Slab signal GPS</i>	Nebo je ovirano na večjih delih delovnega območja.	Če je mogoče, odstranite predmete, ki bi lahko ovirali signal GPS. Onemogočite funkcijo navigacije GPS in uporabite funkcijo pokritosti trate. Glejte <i>Pokritost trate na strani 25</i> .
<i>Težko najti dom</i>	Izdelek je omejevalni zanki sledil več krogov in pri tem ni našel polnilne postaje.	Namestitev ni bila pravilno opravljena. Glejte <i>Namestitev na strani 24</i> . Napačna nastavljena širina koridorja pri omejevalni zanki. Glejte <i>Širina koridorja na strani 26</i> . Izdelek je z delovanjem začel v sekundarnem območju z nastavitvijo Glavno območje.
<i>Začasna težava s strežnikom.</i>	Poskusite znova.	Če se to sporočilo pogosto ponavlja, se obrnite na lokalnega predstavnika podjetja Husqvarna.
<i>Težave s povezavo</i>	Težava z modulom Automower® Connect	Ponovno zaženite izdelek. Če težava s povezavo ni odpravljena, poskusite preklicati seznanitev izdelka (možnost <i>Moje kosilnice</i>) in ga nato znova seznanite. Če težave ni mogoče odpraviti, se obrnite na lokalnega predstavnika podjetja Husqvarna.
<i>Nastavitve povezave obnovljene</i>	Zaradi napake so bile nastavitve brezžične povezave obnovljene.	Preverite in po potrebi popravite nastavitve.
<i>SIM-kartica zahteva PIN</i>	SIM-kartico je treba odkleniti.	V meni kosilnice (Omrežje > SIM-kartica) je treba vnesti pravilno PIN-kodo SIM-kartice. Če se to sporočilo pogosto ponavlja, se obrnite na lokalnega predstavnika podjetja Husqvarna.

Sporočilo	Vzrok	Ukrep
<i>SIM-kartica zaklenjena</i>	SIM-kartico je treba zamenjati.	Obrnite se na lokalnega prodajalca podjetja Husqvarna.
<i>SIM-kartice ni mogoče najti</i>	Automower® Connect zahteva, da v kosilnico vstavite SIM-kartico.	Obrnite se na lokalnega prodajalca podjetja Husqvarna.
<i>Težava z Geo omejitvijo</i>	GeoFence ne deluje zaradi slabe ali prekinjene komunikacije s sistemom.	Obrnite se na lokalnega prodajalca podjetja Husqvarna.

6.4 Indikatorska lučka na polnilni postaji

Za delujočo namestitvev mora indikatorska lučka na polnilni postaji svetiti ali utripati zeleno. Če sveti ali utripa v kakršni koli drugi barvi kot zeleni, sledite spodnjim navodilom za odpravljanje težav.

Več pomoči je na voljo na www.husqvarna.com. Če še vedno potrebujete pomoč, se obrnite na lokalnega predstavnika podjetja Husqvarna.

Lučka	Vzrok	Ukrep
Sveti zeleno	Dobri signali	Ukrepi niso potrebni
Utripa zeleno	Signali so močni in <i>ECO-način</i> je aktiviran.	Ukrepi niso potrebni. Za več informacij o <i>ECO-načinu</i> . Glejte <i>ECO-način na strani 24</i> .
Utripa modro	Omejevalna zanka ni priključena na polnilno postajo.	Preverite, ali so priključki omejevalne zanke pravilno nameščeni v polnilno postajo. Glejte <i>Za namestitvev omejevalne zanke na strani 19</i> .
	Omejevalna zanka je prekinjena.	Poiščite okvaro. Zamenjajte poškodovani del zanke z novim kablom za zanko in jo združite z originalnim spojnikom.
Utripa rdeče	Motnje v anteni polnilne postaje.	Obrnite se na lokalnega prodajalca podjetja Husqvarna.
Sveti rdeče	Napaka na tiskanem vezju ali neustrezno napajanje v polnilni postaji. Napako mora odpraviti pooblaščen servisier.	Obrnite se na lokalnega prodajalca podjetja Husqvarna.

6.5 Indikatorska lučka LED na izdelku

Na vrhu izdelka je indikatorska lučka LED, ki prikazuje trenutno stanje:

Lučka	Vzrok	Ukrep
Sveti zeleno	Izdelek kosi travo ali zapušča polnilno postajo.	Ukrepi niso potrebni.
Sveti modro	Izdelek je začasno zaustavljen, parkiran, se polni ali išče polnilno postajo.	Ukrepi niso potrebni.
Sveti rumeno	Pritisnjen je bil gumb STOP .	Za ponovni zagon pritisnite gumb START na vrhu izdelka.
Sveti rdeče	Izdelek se je zaustavil zaradi napake.	Napako počistite tako, da pritisnete gumb STOP in izdelek vklopite s pritiskom gumba START na vrhu izdelka.
Utripa rumeno	Izdelek zahteva PIN-kodo.	Praden lahko vklopite izdelek, morate v aplikaciji Automower® Connect potrditi PIN-kodo.

Več pomoči je na voljo na www.husqvarna.com. Če še vedno potrebujete pomoč, se obrnite na lokalnega predstavnika podjetja Husqvarna.

6.6 Znaki

Če izdelek ne deluje po pričakovanjih, sledite spodnjim navodilom za odpravljanje težav.

Na spletnem mestu www.husqvarna.com si lahko ogledate pogosto zastavljena vprašanja (FAQ), kjer najdete podrobne odgovore na številna pogosta vprašanja. Če še vedno ne najdete razloga za napako, se obrnite na lokalnega predstavnika podjetja Husqvarna.

Znaki	Vzrok	Ukrep
Izdelek ima težave pri priklopu.	Omejevalna zanka ni položena v ravni liniji, ki je dovolj oddaljena od polnilne postaje.	Preverite, ali ste polnilno postajo ustrezno namestili. Glejte <i>Za namestitev polnilne postaje na strani 18</i> .
	Polnilna postaja je na klancu.	Polnilno postajo postavite na popolnoma ravno površino. Glejte <i>Za pregled mesta za namestitev polnilne postaje na strani 13</i> .
Izdelek deluje ob napačni uri	Nastaviti morate uro izdelka.	Nastavite uro. Glejte <i>Čas in datum na strani 27</i> .
	Začetni in končni čas košnje sta napačna.	Ponastavite nastavitve začetnega in končnega časa košnje. Glejte <i>Urniki na strani 22</i> .
Izdelek vibrira.	Poškodovana rezila povzročijo neravnovesje v sistemu rezanja.	Preverite rezila in vijake ter jih po potrebi zamenjajte. Glejte <i>Zamenjava rezil na strani 34</i> .
	Preveč rezil v istem položaju povzroči neravnovesje v sistemu rezanja.	Preverite, ali je na vsak vijak pritrjeno samo eno rezilo.
	Uporabljene so druge različice (debelina) rezil Husqvarna.	Preverite, ali je različica rezila drugačna.
Izdelek deluje, vendar se disk z rezili ne vrti.	Izdelek išče polnilno postajo.	Ukrepanje ni potrebno. Ko izdelek išče polnilno postajo, se disk z rezili ne vrti.
Čas košnje med polnjenji je krajši od normalnega.	Trava ali drugi tujki blokirajo disk z rezili.	Odstranite in očistite disk z rezili. Glejte razdelek <i>Za čiščenje šasije in diska z rezili na strani 33</i> .
	Baterija je prazna.	Zamenjajte baterijo. Glejte <i>Baterija na strani 34</i> .
Čas košnje in čas polnjenja sta krajša kot običajno.	Baterija je prazna.	Zamenjajte baterijo. Glejte <i>Baterija na strani 34</i> .
Izdelek je več ur parkiran v polnilni postaji.	Izdelek je parkiran zaradi nastavitve urnika ali ker je v aplikaciji izbrana možnost <i>Parkiraj do nadaljnega</i> .	Odprite aplikacijo in uredite nastavitve urnika ali odprite možnost <i>Nadzorna plošča</i> in zaženite izdelek.
	Če je temperatura baterije previsoka ali prenizka, izdelek ne deluje.	Izdelek začne ponovno delovati, ko je temperatura znotraj določenih omejitev in ko nastavitve urnika izdelku omogočijo delovanje. Prepričajte se, da je polnilna postaja postavljena v območje, ki je zaščiteno pred soncem.

Znaki	Vzrok	Ukrep
Izdelek pogosto deluje v krogih ali spiralah.	Krožna košnja je običajni del vzorca premikanja izdelka.	Prilagodite pogostost krožne košnje. To funkcijo je mogoče po potrebi onemogočiti. Glejte razdelek <i>Krožno košenje na strani 23</i> .
Izdelek se obrne in več minut deluje na majhnem območju.	To je povsem običajno za izdelek. Izdelek je opremljen z GPS podprto navigacijo, ki prispeva k enakomernemu rezultatu košnje.	Ukrepanje ni potrebno.
Neenakomerna košnja.	Izdelek deluje premalo ur na dan.	Podaljšajte čas košnje. Glejte <i>Urnik na strani 22</i> .
		Možnost <i>Vremenski časovnik</i> zazna, da je bil travnik pokošen večkrat, kot je dejansko bil. V možnosti <i>Vremenski časovnik</i> povečajte stopnjo intenzivnosti. Če to ne pomaga, onemogočite možnost <i>Vremenski časovnik</i> .
	Nastavitve za funkcijo <i>Pokritost trate</i> so nepravilne glede na postavitev delovnega območja. Opomba: Ne velja, če je omogočena z GPS podprta navigacija.	Preverite nastavitve funkcije <i>Pokritost trate</i> . Glejte razdelek <i>Pokritost trate na strani 29</i> Pokritost trate.
	Za obliko delovnega območja je treba nastaviti <i>Območje 1-5</i> , da lahko izdelek doseže vsa oddaljena območja. Opomba: Ne velja, če je omogočena z GPS podprta navigacija.	Uporabite <i>Območje 1-5</i> , če želite usmeriti izdelek na oddaljeno območje. Glejte razdelek <i>Pokritost trate na strani 25</i> .
	Delovno območje je preveliko.	Poskusite omejiti velikost delovnega območja ali podaljšati delovni čas. Glejte <i>Urnik na strani 22</i> .
	Topa rezila.	Zamenjajte vsa rezila. Glejte <i>Zamenjava rezil na strani 34</i> .
	Predolga trava glede na nastavljeno višino košnje.	Povečajte višino reza in jo nato postopoma zmanjšujte.
	Kopičenje trave okoli diska z rezili ali okoli motorne gredi.	Preverite, ali se disk z rezili vrti brez težav. Če se ne, jo odvijte in odstranite travo ter ostale tujke. Glejte <i>Za čiščenje šasije in diska z rezili na strani 33</i> .

6.7 Iskanje poškodb omejevalne zanke

Poškodbe kabla za zanko so običajno posledica nenamerne fizične poškodbe zanke, na primer pri vrtnarjenju z lopato. V državah, kjer tla zamrznejo, lahko zanko poškodujejo tudi ostri kamni, ki se premikajo v tleh. Poškodbe lahko nastanejo tudi zaradi pretiranega raztegovanja kabla med namestitvijo.

Če takoj po namestitvi travo pokosite zelo na kratko, to lahko poškoduje izolacijo žice. Poškodbe izolacije lahko povzročijo motnje šele nekaj tednov oziroma mesecev pozneje.



POZOR: V prvih tednih po namestitvi vedno izberite najvišjo višino košnje in jo nato vsak drugi teden postopoma znižujte, dokler ne dosežete zelene višine.

Napačna združitve kabla za zanko lahko prav tako povzročajo motnje še nekaj tednov po združitvi. Do slabega spojnika lahko na primer pride, če originalnega spojnika s kleščami ne stisnete dovolj močno ali uporabite spojnik slabše kakovosti od originalnega.

Opomba: Pred dodatnim odpravljanjem težav najprej preglejte vse znane združitve.

Poškodbo kabla lahko poiščete tako, da postopoma zmanjšujete razdaljo zanke, kjer je morda prišlo do poškodbe, dokler ne ostane samo kratek del kabla.

Naslednja metoda ne deluje, če je vključen *ECO-način*. Najprej izključite *ECO-način*. Glejte *ECO-način na strani 24*.

1. Indikatorska lučka na polnilni postaji mora utripati modro, kar kaže na poškodbo omejevalne zanke.

Glejte *Indikatorna lučka na polnilni postaji na strani 43.*

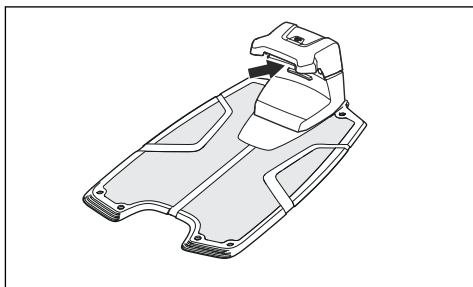

2. Preverite, ali so konektorji omejevalne zanke pravilno priklopljeni v polnilno postajo in niso poškodovani. Preverite, ali indikatorna lučka na polnilni postaji še vedno utripa modro.

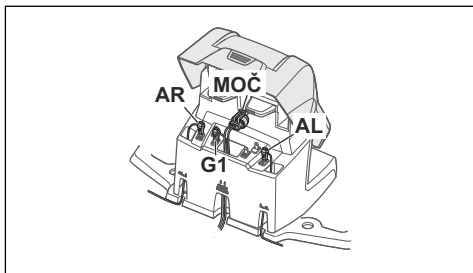

3. Zamenjajte konektorje med vodilnim kablom in omejevalno zanko v polnilni postaji.

Začnite z menjavo konektorjev AL in G1. Nekateri modeli imajo dodatne vodilne kable. Za te velja enak postopek.

Če lučka indikatorja ne utripa in je zelena, se poškodba nahaja nekje na omejevalni zanki med konektorjem AL in mestom, kjer je vodilni kabel povezan z omejevalno zanko (debela črna črta na sliki).

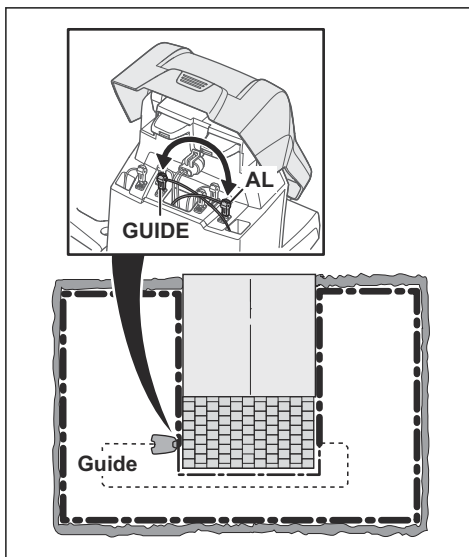

Za odpravljanje napake boste potrebovali omejevalno zanko, konektorje in spojnik:

- a) Če je omejevalna zanka kratka, boste najlažje zamenjali vso omejevalno zanko med konektorjem AL in mestom, kjer je vodilni kabel povezan z omejevalno zanko (debela črna črta).
- b) Če je omejevalna zanka dolga (debela črna črta), naredite naslednje: Konektor AL in konektor G1 priključite nazaj v prvotni položaj. Nato odklopite AR. Priključite nov kabel za zanko v konektor AR. Drugi konec novega kabla za zanko priključite na sredini odseka kabla.

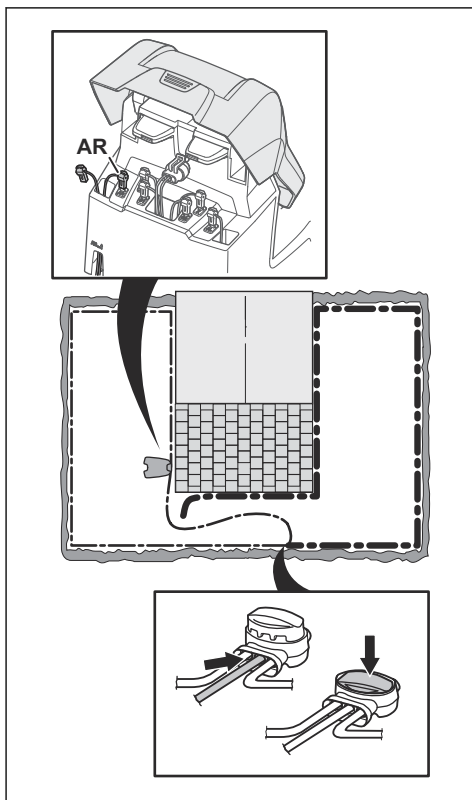

Če lučka indikatorja sveti zeleno, je poškodba nekje na zanki med izključenim koncem in mestom, kjer je priključena nova zanka (debela črna črta spodaj). V tem primeru prestavite konektor nove zanke bližje izključenemu koncu (približno na sredini odseka) in ponovno preverite, ali lučka indikatorja sveti zeleno.

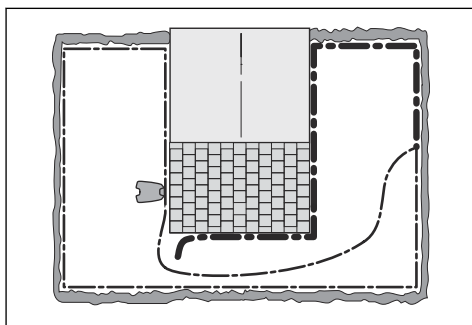

Nadaljujte tako, dokler ne ostane zelo kratek del kabla, ki predstavlja razliko med lučko, ki sveti

zeleno ali utripa modro. Nato sledite navodilom v 5. koraku spodaj.

4. Če lučka indikatorja še vedno utripa modro pri zgornjem 3. koraku: Konektor AL in konektor G1 priključite nazaj v prvotni položaj. Nato zamenjajte AR in G1. Če lučka indikatorja ne utripa in je zelena, izključite AL in priključite novo omejevalno zanko v konektor AL. Drugi konec novega kabla priključite na sredini odseka kabla. Sledite enakemu pristopu v skladu s 3a) in 3b) zgoraj.
5. Ko najdete poškodbo, morate poškodovani del zamenjati z novim kablom. Vedno uporabljajte originalne spojnik.

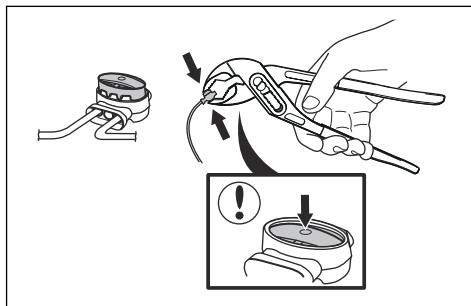

7 Transport skladiščenje in odstranitev

7.1 Prevoz

Priložene litij-ionske baterije so skladne z zahtevami zakonodaje o nevarnem blagu.

- Upoštevajte vse veljavne nacionalne predpise.
- Pri transportu, tudi če ga izvaja tretja oseba ali posrednik, je treba upoštevati posebna navodila na embalaži in nalepkah.

7.2 Skladiščenje

- Baterijo napolnite do konca. Glejte poglavje *Polnjenje baterije na strani 31*.
- Izdelek odklopite z **glavnim stikalom**. Glejte poglavje *Izklop izdelka na strani 31*.
- Izdelek očistite. Glejte poglavje *Izdelek očistite na strani 33*.
- Izdelek skladiščite na suhem mestu, kjer ne zmrzuje.
- Med skladiščenjem mora izdelek stati z vsemi kolesi na ravnih tleh, v nasprotnem primeru je treba uporabljati stenski obešalnik Husqvarna.
- Če je polnilna postaja v zaprtem prostoru, s polnilne postaje odklopite in odstranite napajalnik ter vse druge konektorje. Konce vsakega konektorskega kabla vstavite v posodo z mastjo.

Opomba: Če je polnilna postaja na prostem, s polnilne postaje ne odklopite napajalnika in drugih konektorjev.

7.3 Odstranitev

- Spoštujte lokalne zahteve za recikliranje in veljavne predpise.
- Za navodila za odstranitev baterije glejte *Odstranitev baterije na strani 48*.

7.3.1 Odstranitev baterije



POZOR: Baterijo odstranite le, ko izdelek nameravate zavreči. Ko odstranite garancijsko nalepko, garancija podjetja Husqvarna preneha veljati.

1. Izdelek odklopite z **glavnim stikalom**. Glejte *Izklop izdelka na strani 31*.
2. Izvlecite nastavek na polnilnem kablu povsem na začetku sprednjega dela izdelka in previdno odstranite konektor.
3. Dvignite pokrov, po en vogal naenkrat.
4. Odstranite 14 vijakov z izvijačem Torx 20.

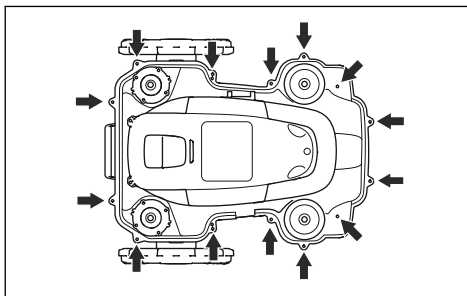

5. Dvignite zadnji rob zgornjega dela ohišja.
6. Odklopite kabel z glavnega vezja.
7. Odstranite zgornji del ohišja.
8. Z izvijačem Torx 20 odstranite 3 vijake, s katerimi je pritrjena baterija.

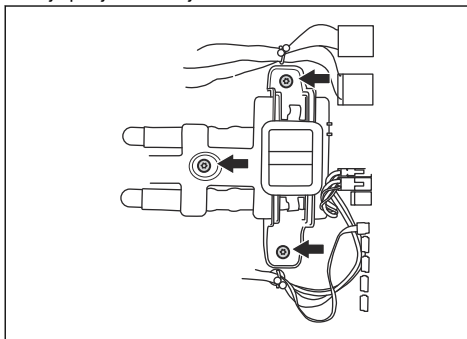

9. Odklopite povezavo baterije z glavnega vezja.
10. Odprite pokrov baterije in baterijo odstranite.

8 Tehnični podatki

8.1 Tehnični podatki

Mere	Automower® 520	Automower® 550
Dolžina, cm/in.	72/28,3	72/28,3
Širina v cm/in.	56/22	56/22
Višina v cm/in.	31/12	31/12
Teža, kg/funti	13,3/29,3	12,9/28,4

Električni sistem	Automower® 520	Automower® 550
Baterija, litij-ionska 18,5 V/4,0 Ah, kat. št.	593 11 41-06	
Baterija, litij-ionska 18 V/5,2 Ah, kat. št.		588 14 64-01 (2 kosa) 5,2 Ah/baterija
Baterija, litij-ionska 18 V/4,0 Ah, kat. št.	593 11 41-02, 593 11 42-01, 593 11 41-04, 580 68 33-03, 593 11 41-05, 593 11 41-08	
Baterija, litij-ionska 18,25V/4,0 Ah, kat. št.	593 11 41-03, 593 11 42-02, 580 68 33-04	
Baterija, litij-ionska 18 V/5,0 Ah, kat. št.		593 11 84-01, 593 11 84-03, 588 14 64-02, 593 11 84-04, 593 11 84-05, 593 11 84-06 (2 kosa) 5,0 Ah/baterija
Baterija, litij-ionska 18 V/4,9 Ah, kat. št.		593 11 84-02, 588 14 64-03 (2 kosa) 4,9 Ah/bate- rija
Napajalnik (28 V DC), V AC	100–240	100–240
Dolžina nizkonapetostnega kabla, m/ft	10/33	10/33
Povprečna poraba energije pri maksimalni uporabi	17 kWh/mesec	23 kWh/mesec
Napajalni tok, A DC	2,2	7
Vrsta napajalnika ⁶	ADP-60JR XX, FW7438/28/D/XX/Y	ADP-200JR XX, FW7458/28/D/XX/Y
Povprečen čas košnje, min	75	270
Povprečen čas polnjenja, min	50	60

⁶ XX, YY je lahko kateri koli alfanumerični znak ali prazno samo za namen trženja, brez tehničnih razlik.

Antena omejevalne zanke	Automower® 520	Automower® 550
Delovni frekvenčni pas, Hz	100–80000	100–80000
Največje magnetno polje ⁷ , dBuA/m	82	82
Največja energija za radijsko frekvenco ⁸ , mW na 60 m	< 25	< 25

Zvočni podatki⁹	Automower® 520	Automower® 550
Raven hrupa, zaznana, dB (A)	64	65
Izmerjen nivo zvočne moči, dB (A)	64	65
Odstopanje emisij hrupa K_{WA} , dB (A)	3	2
Raven zvočnega tlaka pri upravljavčevem ušesu ¹⁰ , dB (A)	56	57

Košnja	Automower® 520	Automower® 550
Rezalni sistem	5 vrtljive rezilne plošče	
Največje število vrtljajev rezalnega motorja, vrt/min	2300	2300
Poraba energije med košnjo, W +/- 20 %	30	35
Višina košnje, cm/in.	2–6 (0,8–2,4)	2–6 (0,8–2,4)
Širina košnje, cm/in.	24/9,4	24/9,4
Najožji možen prehod, cm/in.	60/24	60/24
Največji naklon za območje reza, %	45	45
Največji naklon za omejevalno zanko, %	15	15
Največja dolžina omejevalne zanke, m/ft	800/2600	800/2600
Največja dolžina vodilne zanke ¹¹ , m (ft)	400/1300	400/1300
Največja razdalja omejevalne zanke, m/čevljev	35/115	35/115
Kapaciteta delovnega območja, profesionalna športna kakovost	1700/0,4	3500/0,9
Kapaciteta delovnega območja, profesionalna kakovost	2400/0,6	5000/1,25
Kapaciteta delovnega območja, običajna kakovost	3000/0,75	6000/1,5

IP-koda	Automower® 520	Automower® 550
Robotska kosilnica	IPX4	IPX4
Polnilna postaja	IPX1	IPX1
Napajalnik	IP44	IP44

⁷ Izmerjeno v skladu z EN 303 447.

⁸ Najvišja aktivna izhodna moč za antene v frekvenčnem pasu delovanja radijske opreme.

⁹ Določena v skladu z Direktivo 2006/42/ES in standardom EN 50636-2-107. Razen ravni hrupa, ki je zaznana in se izmeri v skladu s standardom ISO 11094:1991.

¹⁰ Odstopanje ravni zvočnega tlaka K_{pA} , 2-4 dB (A).

¹¹ Vodilna zanka je zanka, ki jo tvorita vodilni kabel in del omejevalne zanke od spoja z vodilnim kablom do desnega priključka na polnilni postaji.

Podprti frekvenčni pasovi	
Bluetooth® frekvenčno območje	2400,0–2483,5 MHz
Automower® Connect 2G	GSM 850 MHz, E-GSM 900 MHz, DCS 1800 MHz, PCS 1900 MHz
Automower® Connect 3G	Pas 19 (800 MHz), pas 5 (850 MHz), pas 8 (900 MHz), pas 2 (1900 MHz), pas 1 (2100 MHz)
Automower® Connect 4G	Pas 12 (700 MHz), pas 17 (700 MHz), pas 28 (700 MHz), pas 13 (700 MHz), pas 20 (800 MHz), pas 26 (850 MHz), pas 5 (850 MHz), pas 19 (850 MHz), pas 8 (900 MHz), pas 4 (1700 MHz), pas 3 (1800 MHz), pas 2 (1900 MHz), pas 25 (1900 MHz), pas 1 (2100 MHz), pas 39 (1900 MHz)

Razred moči		
Bluetooth® Izhodna moč	8 dBm	
Automower® Connect 2G	Razred moči 4 (za GSM/E-GSM)	33 dBm
	Razred moči 1 (za DCS/PCS)	30 dBm
	Razred moči E2 (za pasove GSM/E-GSM)	27 dBm
	Razred moči E2 (za pasove DCS/PCS)	26 dBm
Automower® Connect 3G	Razred moči 3	24 dBm
Automower® Connect 4G	Razred moči 3	23 dBm

Odstopanje od teh splošnih tehničnih podatkov so navedena v poglavjih za specifične države.

Popolne združljivosti med izdelkom in drugimi brezžičnimi sistemi, kot so daljinski upravljalniki, radijski prenosniki, slušni aparati, podzemne električne ograje za živali ipd., ni mogoče zagotoviti.

Izdelki so izdelani v Angliji ali na Češkem. Glejte podatke na tipski ploščici. Glejte *Pregled izdelka na strani 7*.

8.2 Registrirane blagovne znamke

Besedna znamka in logotipi *Bluetooth®* so registrirane blagovne znamke v lasti *Bluetooth SIG, inc.*. Vsaka uporaba teh oznak s strani Husqvarna je na podlagi licence.

9 Originalna izjava EU o skladnosti

EU Declaration of Conformity

ROB-F2C-22-1E

We, Husqvarna AB, SE 561 82 Huskvarna, SWEDEN, Tel. +46 36 146500 declare on our sole responsibility that the products:

Description	Robotic lawn mower
Brand	HUSQVARNA
Type / Model	HUSQVARNA AUTOMOWER® 520 and 550
Identification	Serial numbers dating from 2022 week 46

complies fully with the following EU directives and regulations:

Directive/Regulation	Description
2006/42/EC	"relating to machinery"
2014/53/EU	"relating to radio equipment"
2011/65/EU	"restriction of use of certain hazardous substances"

and that the following standards and/or technical specifications are applied;

EN 60335-1:2012+AC:2014+A11:2014+A13:2017
EN 50636-2-107:2015+A1:2018+A2:2020
EN IEC 63000:2018
EN 61000-6-1:2007
EN 61000-6-3:2007+A1:2011+AC:2012
ETSI EN 301 489-1 V2.2.3
ETSI EN 301 489-3 V2.1.1
ETSI EN 301 489-17 V3.2.4
ETSI EN 303 447 V1.3.1
ETSI EN 300 328 V2.2.2

and for HUSQVARNA AUTOMOWER® equipped with Automower Connect 3G/2G:

ETSI EN 301 489-52 V1.2.1
ETSI EN 301 489-19 V2.1.1
ETSI EN 301 908-1 V15.1.1
ETSI EN 301 908-2 V13.1.1
ETSI EN 301 511 V.12.5.1
ETSI EN 303 413 V1.2.1

for HUSQVARNA AUTOMOWER® equipped with Automower Connect 4G/2G:

ETSI EN 301 489-52 V1.2.0
ETSI EN 301 489-19 V2.1.1
ETSI EN 301 908-1 V15.1.1
ETSI EN 301 908-13 V13.1.1
ETSI EN 301 511 V.12.5.1
ETSI EN 303 413 V1.2.1

Manne Alzén

Manne Alzén (013 27, 2022 11:10 GMT+2)

Manne Alzén
Huskvarna

Director Pro Robotics R&D
Husqvarna AB, Husqvarna Division
Responsible for technical documentation



10 Izjava EU o skladnosti

Husqvarna AB, SE 561 82 Huskvarna, SWEDEN, Tel.
+46 36 146500 na lastno odgovornost izjavljamo, da je
izdelek:

Opis	Robotska kosilnica
Znamka	Husqvarna
Vrsta/model	HUSQVARNA AUTOMOWER® 520/550
Identifikacija	Serijske številke iz leta 2022, 46. teden

v celoti skladen z naslednjimi direktivami in uredbami
EU:

Uredba	Opis
2006/42/EC	"o strojih"
2014/53/EU	"v zvezi z radijsko opremo"
2011/65/EU	"o omejevanju uporabe nekaterih nevarnih snovi"

in so pri tem v veljavi naslednji usklajeni standardi in/ali
tehnične specifikacije:

- EN 60335-1:2012+AC:2014+A11:2014+A13:2017
- EN 50636-2-107:2015+A1:2018+A2:2020
- EN IEC 63000:2018
- EN 61000-6-1:2007
- EN 61000-6-3:2007+A1:2011+AC:2012
- ETSI EN 301 489-1 V2.2.3
- ETSI EN 301 489-3 V2.1.1
- ETSI EN 301 489-17 V3.2.4
- ETSI EN 303 447 V1.3.1
- ETSI EN 300 328 V2.2.2

Direktor oddelka za raziskave in razvoj na področju
profesionalnih robotov. Husqvarna AB, Husqvarna
Division. Odgovorna oseba za tehnično dokumentacijo.



in za HUSQVARNA AUTOMOWER®, ki je opremljena z
Automower Connect 3G/2G:

- ETSI EN 301 489-52 V1.2.1
- ETSI EN 301 489-19 V2.1.1
- ETSI EN 301 908-1 V15.1.1
- ETSI EN 301 908-2 V13.1.1
- ETSI EN 301 511 V.12.5.1
- ETSI EN 303 413 V1.2.1

za HUSQVARNA AUTOMOWER®, ki je opremljena z
Automower Connect 4G/2G:

- ETSI EN 301 489-52 V1.2.0
- ETSI EN 301 489-19 V2.1.1
- ETSI EN 301 908-1 V15.1.1
- ETSI EN 301 908-13 V13.1.1
- ETSI EN 301 511 V.12.5.1
- ETSI EN 303 413 V1.2.1

Manne Alzén

Huskvarna



Husqvarna[®]

AUTOMOWER[®] je blagovna znamka v lasti družbe Husqvarna AB.
Copyright © 2022 HUSQVARNA. Vse pravice pridržane.

www.husqvarna.com

Izvirna navodila



FR

1143004-84



2022-11-23